

СОДЕРЖАНИЕ

КРАТКИЕ ДАННЫЕ О ПРОИЗВОДСТВЕ	2
ПРАВИЛА БЕЗОПАСНОСТИ	2
НЕКОТОРЫЕ РЕЖИМЫ РАБОТЫ КОНДИЦИОНЕРА	3
РАБОЧИЙ ДИАПАЗОН ТЕМПЕРАТУР	3
ТЕХНИЧЕСКОЕ ОБСЛУЖИВАНИЕ И РЕМОНТ	4-5
ПАНЕЛЬ ИНДИКАЦИИ И УСТРОЙСТВО ВНУТРЕННЕГО БЛОКА	6
КОНСТРУКЦИЯ КОНДИЦИОНЕРА	7
ФУНКЦИИ КОНДИЦИОНЕРА	8
РЕКОМЕНДАЦИИ ПО УСТАНОВКЕ	9
ДИСТАНЦИОННОЕ УПРАВЛЕНИЕ И ЕГО ФУНКЦИИ	10-11
РЕЖИМЫ РАБОТЫ КОНДИЦИОНЕРА	12-13
ВЫБОР МЕСТА ДЛЯ ПУЛЬТА ДУ	13
ЗАМЕНА БАТАРЕЙ, ФУНКЦИИ ИНДИКАТОРОВ НА ПУЛЬТЕ ДУ	14
ПОРЯДОК ПРОГРАММИРОВАНИЯ РАБОТЫ ПО ТАЙМЕРАМ	15-16
ДИАГНОСТИКА ПРОСТЫХ НЕИСПРАВНОСТЕЙ, УСТАНОВКА ВЕРТ.ЖАЛЮЗИ	16-17
ВАЖНЫЕ СОВЕТЫ	18
ТЕХНИЧЕСКИЙ ПАСПОРТ И СПЕЦИФИКАЦИИ	20-21
ТЕХНІЧНА ІНСТРУКЦІЯ З ЕКСПЛУАТАЦІЇ	22
СПЕЦИФІКАЦІЇ МОДЕЛЕЙ	23
ЗАГАЛЬНА СХЕМА ПІДКЛЮЧЕННЯ БЛОКІВ ТА КОМПОНЕНТІВ СПЛІТ-СИСТЕМИ	24
РЕГУЛЮВАННЯ ВЕРТИКАЛЬНИХ ЖАЛЮЗИ	

КРАТКИЕ ДАННЫЕ О ПРОИЗВОДСТВЕ

СПАСИБО ВАМ ЗА ВЫБОР КОНДИЦИОНЕРА МИДЕА! НАДЕЕМСЯ, ЧТО ПОЛЬЗУЯСЬ ЭТИМ КОНДИЦИОНЕРОМ, ВЫ ПРИВНЕСЕТЕ В СВОЙ ДОМ ИЛИ ОФИС ДОПОЛНИТЕЛЬНЫЙ КОМФОРТ И УДОБСТВО!

Последние годы производственный холдинг Midea Group демонстрирует динамичный стабильный рост и занимает всё более заметные позиции на мировом рынке.

Основанная в 1968 году как фирма-производитель вентиляторов для внутреннего рынка Китая, корпорация Midea на сегодняшний день является одним из крупнейших производителей холодильного электрооборудования, бытовой техники. Midea достигла объема производства более 32 миллионов кондиционеров в год, что составляет около 15% на мировом рынке бытовых кондиционеров воздуха.

Midea постоянно совершенствует свои технологии благодаря сотрудничеству с ведущими мировыми производителями. Производство сертифицировано по международным системам качества ISO 9001 и ISO 14001. Midea организовала стратегическое партнерство с лабораториями TUV, LGA и UL, открыла собственный дизайн-центр, в котором важную роль занимает отдел обеспечения качества продукции. О высоком качестве и уровне используемых Midea технологий свидетельствует то, что на заводах компании производятся кондиционеры под маркой TOSHIBA, CARRIER, YORK, Dunham-Bush.

Залог успеха Midea состоит в постоянном обновлении серий и моделей продукции и в развитии производственных технологий, улучшении качества и завоевания доверия у широкого круга покупателей. Девиз Midea «Экология, комфорт, экономичность, практичность и надежность».

ПРАВИЛА БЕЗОПАСНОСТИ

- Только квалифицированный специалист может произвести установку кондиционера. Не пытайтесь делать это самостоятельно! Для этого требуются специальные знания и инструменты!
- Не вставляйте посторонние предметы в воздушные каналы и технологические отверстия комнатных и наружных блоков кондиционера! В них с большой скоростью работают вентиляторы, прикасаться к которым небезопасно!
- В кондиционер и на корпус внутреннего блока не должна попадать вода или другая жидкость!
- Регулярно проветривайте комнату, в которой работает кондиционер, особенно, если в ней бывает включено газовое устройство или есть другие факторы, уменьшающие содержание кислорода в воздухе!
- Для исключения простудных заболеваний и возможных осложнениях со здоровьем, людям рекомендуется находиться на расстоянии не менее 3 м, от точки выхода воздуха из кондиционера, а также не устанавливать слишком большую разницу температуры между комнатой и улицей - лучше соблюдать перепад не более 6⁰С
- В случае поломки или аварийного состояния компонентов системы не пытайтесь отремонтировать кондиционер самостоятельно. Обратитесь к Продавцу или в сервисный центр!
- Если у Вас есть маленькие дети, или люди, требующие специального ухода, ограничьте их возможность использовать кондиционер, это может быть опасно для здоровья или привести к серьезной поломке!

НЕКОТОРЫЕ РЕЖИМЫ РАБОТЫ КОНДИЦИОНЕРА

РЕЖИМ АВТО

Кондиционер может работать в одном из режимов: ОХЛАЖДЕНИЕ, ОБОГРЕВ, ОСУШЕНИЕ или только ВЕНТИЛЯЦИЯ.

В режиме АВТО кондиционер будет автоматически регулировать комнатную температуру в соответствии с установленным значением температуры.

Если режим АВТО Вам не подходит, Вы можете вручную выбрать желаемые условия и другой режим.

РЕЖИМ ОСУШЕНИЕ

Режим осушения автоматически выбирает режим охлаждающего осушения, основанный на разнице между установленной температурой и действительной комнатной температурой.

Температура регулируется во время снижения влажности воздуха повторяющимися включениями и выключениями режима ОХЛАЖДЕНИЕ и только ВЕНТИЛЯЦИЯ.

Индикатор скорости вращения вентилятора показывает AUTO или низкую скорость LOW (МАЛАЯ).

РЕЖИМ РАЗМОРОЗКИ

Этот режим включается автоматически только когда кондиционер работает в режиме ОБОГРЕВА и предназначена для сброса льда и снега с наружного теплообменника. При этом происходит временная приостановка работы внутреннего блока кондиционера, о чём предупреждает светящийся индикатор DEFROST.

РЕЖИМ ЗАЩИТЫ ОТ ОБМЕРЗАНИЯ

Этот режим включается автоматически и является аварийным, поскольку обмерзание ВНУТРЕННЕГО теплообменника возможно либо при резком уменьшении фреона в системе, либо при резком ухудшении качества обдува испарителя (сильно забитые фильтры, поломка вентилятора, преграды на пути движения воздуха). Включается и выключается автоматически по датчику внутреннего блока..

ОСОБЕННОСТИ МОДЕЛЕЙ MSMA 07, 09, 12 HRN1 ION

В моделях кондиционеров серии BLANC 07-09-12 с индексом «ION» установлен ионизатор – его работа активируется кнопкой FRESH на пульте ДУ, при всех рабочих режимах кондиционера, когда вращается вентилятор внутреннего блока (обдува помещения). Преимущества и принцип работы ионизатора описаны на стр. 24.

РАБОЧИЙ ДИАПАЗОН ТЕМПЕРАТУР

Работа кондиционера в разных режимах ограничена такими температурами:

ОХЛАЖДЕНИЕ: Наружная температура: от +18 до 43 °C / Комнатная температура: от 17 до 32 °C

Примечание: Если кондиционер используется в условиях с относительной влажностью воздуха больше 80 %, то на поверхности кондиционера будет конденсироваться вода, возможны брызги и капли в комнату.

ОБОГРЕВ: Наружная температура: от -7 до 24 °C / Комнатная температура: от 5 до 27 °C

ОСУШЕНИЕ: Наружная температура: от 11 до 43 °C / Комнатная температура: от 17 до 30 °C

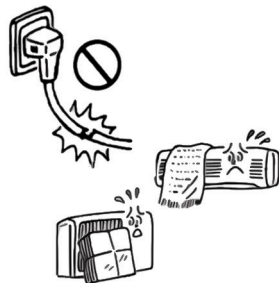
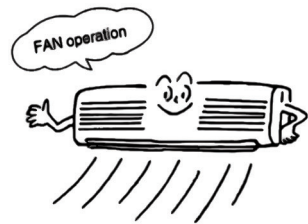
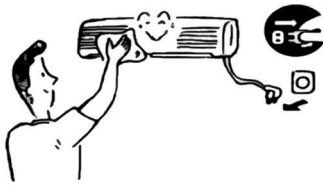

⚠ ПРЕДУПРЕЖДЕНИЕ!

- Перед началом мойки, очистки, проведения сервиса или ремонта необходимо обесточить кондиционер (снять питание с блоков).
- Проводите периодическую очистку панели, корпуса кондиционера и пульта ДУ сухой салфеткой,
- Если кондиционер очень грязный, его можно протереть салфеткой смоченной в холодной воде.
- Никогда не протирайте пульт дистанционного управления влажной салфеткой.
- Не используйте для чистки кондиционера химические чистящие средства, в том числе бензин, растворитель, полироли и т. д., это может повредить поверхность его корпуса.

⚠ ЕСЛИ ВЫ НЕ ВКЛЮЧАЛИ КОНДИЦИОНЕР МЕСЯЦ И ДОЛЬШЕ, ТО:

- Включите режим вентиляции на пол-дня, чтобы высушить внутренний блок изнутри.
- Выключите кондиционер из сети, проведите очистку фильтров и корпуса внутреннего блока
- Замените батарейки в пульте дистанционного управления (после 3-4 месяца простоя).

⚠ ПРЕДУПРЕЖДЕНИЕ!

- Убедитесь, что проводка не повреждена и не разъединена.
- Убедитесь что установлен воздушный фильтр.
- Убедитесь, что решетка воздуховыпускного отверстия не перекрыта лишними предметами.

ПЕРЕД ТЕМ КАК ЧИСТИТЬ КОНДИЦИОНЕР, УБЕДИТЕСЬ, ЧТО ОН ВЫКЛЮЧЕН ИЗ СЕТИ!

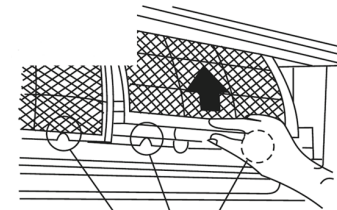
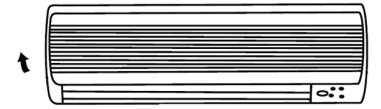

Защелки фильтра

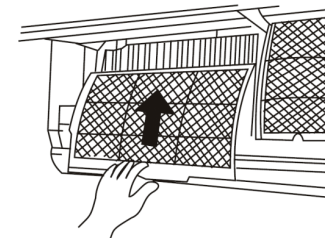
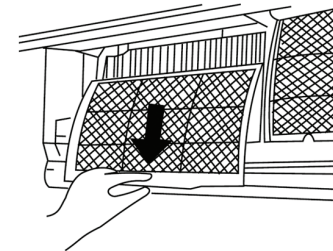

ЧИСТКА ВОЗДУШНОГО ФИЛЬТРА

1. Поднимите панель до щелчка так, чтобы ее положение зафиксировалось.
2. Возьмите фильтр за левую и правую ручки и потяните вверх.
3. Теперь потяните его вниз и вынимайте из кондиционера.
4. Для того чтобы почистить его, сначала снимите сетку фильтра и опустите ее в воду с мягким моющим средством на 20 минут, затем аккуратно помойте ее (не тереть). Сушить сетку нужно в течение более 3 часов в свете солнечных лучей (положите фильтр черной стороной вниз.)
5. Вставьте сетку в раму воздушного фильтра и закройте крышку.
6. Вставьте фильтр тонкой очистки в кондиционер черной стороной вверх, это опция, присутствует не во всех моделях
7. Для чистки воздушного фильтра можно пользоваться пылесосом

Примечание: Чистить воздушный фильтр нужно раз в две недели. Загрязненный фильтр может снизить эффективность охлаждения.

8. Плотно вставьте воздушный фильтр в кондиционер, нажмите места с надписью PUSH на обоих нижних углах передней панели, чтобы плотно закрыть переднюю панель.



ПАНЕЛЬ ИНДИКАЦИИ И УСТРОЙСТВО ВНУТРЕННЕГО БЛОКА

ТЕСТОВАЯ КЛАВИША УПРАВЛЕНИЯ

Находится под лицевой панелью справа, как показано на рисунке

РАБОТА В ТЕСТОВОМ (ВРЕМЕННОМ) РЕЖИМЕ

При нормальных условиях управление кондиционером осуществляется с пульта дистанционного управления. Если Вы потеряли пульт или в нем разрядились аккумуляторы, откройте переднюю панель внутреннего блока, нажмите кнопку справа от панели и она обеспечит включение сплит-системы в режиме «АВТО» (заданная температура +20 °С, при повторном нажатии – переключит в режим «ОХЛАЖДЕНИЕ», ещё раз нажав - Вы сможете выключить кондиционер.

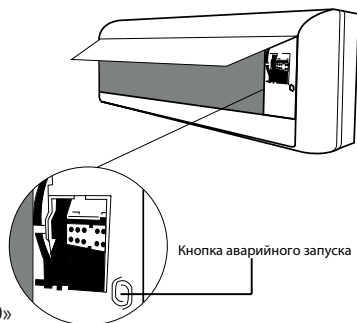

Поскольку изменение температуры, скорости обдува в данном случае невозможны, настоятельно рекомендуем использовать эту кнопку для включения кратковременного тестирования.

ПЕРЕДНЯЯ ПАНЕЛЬ

Поднимите переднюю панель, под которой расположены фильтры и кнопка запуска в тестовом режиме.

Открытие передней панели. Поднимите панель до щелчка. В этом положении она фиксируется.

Закрытие передней панели. Возьмите за углы передней панели, опустите их, и приложив дополнительное усилие, плотно закройте панель до щелчка.

ПАНЕЛЬ ИНДИКАЦИИ И НАЗНАЧЕНИЕ СИМВОЛОВ В КОНДИЦИОНЕРАХ

MSAF -30HRN1 / MS12ABF-36HRN1 Окно дисплея



fresh - обозначает включение функций очистки воздуха. В данных моделях не предусмотрены!

defrost - обозначает включение функции разморозки, при работе кондиционера в режиме «ОБОГРЕВ»

run - включается, когда кондиционер работает

timer - включается, когда активирована программа работы по таймеру/-ам

- “ **00** ” в течении 3-х секунд когда:
- TIMER ON установлен, активирован
 - FRESH, SWING, TURBO, или SILENCE функции (одна из них) включена
- “ **0F** ” в течении 3-х секунд когда:
- TIMER OFF установлен, активирован
 - FRESH, SWING, TURBO, или SILENCE функции (одна из них) выключена
- “ **cF** ” когда работает защита от «холодного обдува» - непрогрелся испаритель в режиме ОБОГРЕВ
- “ **dF** ” работает режим «разморозки» при ранее включённом режиме ОБОГРЕВ
- “ **SC** ” работает режим САМООЧИСТКА теплообменника (self-cleaning) ОПЦИЯ!
- “ **FP** ” работает функция “анти-разморозка+8С”
- 00** ” Когда ECO функция (ОПЦИЯ) активирована, разряды ‘00’ поочередно высвечивают --
- E C 0** -- установленная темп-ра,- и снова по очереди «E», «C», «0» с секундной частотой

КОНСТРУКЦИЯ КОНДИЦИОНЕРА

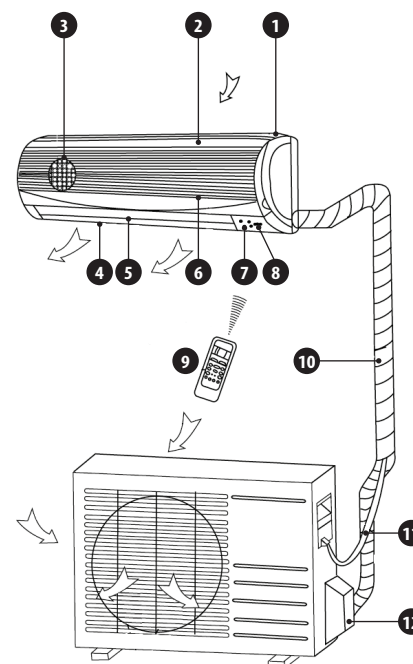

ВНУТРЕННИЙ БЛОК (INDOOR UNIT)

- 1 Рамка передней панели
- 2 Передняя панель (различного дизайна)
- 3 Воздушный фильтр
- 4 Жалюзи горизонтального направления воздушного потока
- 5 Жалюзи вертикального направления воздушного потока - управляются вручную!
- 6 Датчик комнатной температуры
- 7 Индикаторная панель (в серии MSMA - под передней панелью, скрытая)
- 8 Приемник инфракрасного сигнала (под передней панелью, рядом с индикатором)
- 9 Пульт дистанционного управления

НАРУЖНЫЙ БЛОК (OUTDOOR UNIT) И ТРУБОПРОВОДЫ

- 10 Дренажная труба
- 11 Соединительный фреонпровод и электропроводка
- 12 Защитная крышка

ПАНЕЛЬ ИНДИКАТОРОВ

В кондиционерах MSMA индикатор установлен только буквенно-цифровой, 2-х разрядный. Кроме установленной температуры он может отображать надписи: OP, OF, cF, dF, SC, FP, E/C/O- все эти варианты обозначают те или иные специальные функции, детали представлены на стр. 6

Во время нормальной работы постоянно высвечивается текущая установленная пользователем температура, при изменении настроек кондиционера её значение также может изменяться.

В случае, когда яркий свет индикатора Вам мешает, Вы можете погасить его, нажав кнопку “Не беспокоить” на пульте ДУ (см. раздел с описанием кнопок пульта на стр.10)

При обнаружении аварии в компонентах сплит-системы, встроенный модуль самодиагностики кондиционера подает на индикатор сигнал с высвечиванием кода ошибки, по которому специалист сервисного центра может определить (провести первичную диагностику) уровень неисправности. В таких ситуациях на дисплее высвечивается сочетание E1-E8. Когда система самодиагностики определяет нехватку хладагента в системе (недостаточное давление, по признаку высокой температуры конденсации) - то внутренний блок будет высвечивать код “Eс”, Высвечивание кодов ошибок в диапазоне P1-P8 происходит, когда включаются функции защиты. Расшифровка сигналов аварий может быть предоставлена Вам в сервисном центре или, по требованию, у дилера

ФУНКЦИИ КОНДИЦИОНЕРА

“ТРЕХМИНУТНАЯ” ФУНКЦИЯ ЗАЩИТЫ

- Специальная линия задержки организует отсрочку запуска компрессора кондиционера на три минуты при попытке повторного включения сразу после выключения или аварии питания.

ФУНКЦИИ СИСТЕМЫ ПРИ РАБОТЕ КОНДИЦИОНЕРА В РЕЖИМЕ ОБОГРЕВ

Особенности работы режима ОБОГРЕВ

- Кондиционер начинает производить теплый воздух приблизительно через 5-7 минут после того, как внутренний теплообменник прогреется – запуск компрессора происходит раньше.

Контроль теплого воздуха

- Когда комнатная температура достигает установленной температуры, скорость вращения вентилятора автоматически снижается, чтобы предотвратить проявление «эффекта сквозняка» – при остановке компрессора воздух из внутреннего блока будет слишком холодным, и поэтому в моменты остановки наружного блока вентилятор обдува в помещении замедляет скорость. На индикаторе в это время может высвечиваться “FP”. Если Вы установите режим “+8 анти-разморозка” то кондиционер будет поддерживать температуру в комнате на уровне +8, чтобы исключить переохлаждение стен и уменьшить вероятность разморозки трубопроводов.

Размораживание

- Если наружный блок замерз во время работы в режиме обогрева, размораживание начинается автоматически (в течение приблизительно 5-10 минут) для того, чтобы сохранить эффект обогрева (нагревательную способность). Индикатор высветит символы “dF”, при проведении цикла разморозки будут светиться постоянно.
- Вентилятор наружного блока кондиционера останавливается во время размораживания.
- Во время размораживания, со дна наружного блока будет капать вода.

Теплоперенос

- Во время работы кондиционера в режиме ОБОГРЕВ, тепло из атмосферы поглощается наружным блоком и распространяется с помощью теплопереноса в комнату (помещение), это так называемый принцип «теплого насоса». Если температура снаружи слишком низкая, рекомендуется использовать еще один обогревающий аппарат (систему центрального или локального отопления, конвектор и т.п.) совместно с кондиционером.

*Запрещается эксплуатация кондиционера при наружной температуре воздуха ниже -7 °C!
Загустевшее масло в картере компрессора может привести к его заклиниванию, а также резко вырастет энергопотребление!*

ОТКЛЮЧЕНИЕ ЭЛЕКТРОЭНЕРГИИ

- Отключение электроэнергии остановит работу кондиционера.
- Таймер и его настройки сбросится, если была установлена программа таймера до сбоя в сети 220.
- В кондиционерах, оснащенных функцией АВТОРЕСТАРТ – работа продолжится в установленном ранее (до отключения сети) режиме, как только возобновится питание.
- Молния или работа радио-передатчика вблизи от кондиционера могут привести к повреждению цепей управления и питания кондиционера. Во время грозы, выключите кондиционер из сети и потом подключите снова.

РЕКОМЕНДАЦИИ ПО УСТАНОВКЕ

РАЗМЕЩЕНИЕ

- Необходимо подсоединить к наружному и внутреннему блоку дренажный шланг для вывода воды из кондиционера, т.к. при работе в режиме охлаждения, кондиционер снижает уровень влажности воздуха в комнате и выделяет конденсат.
- Комнатный блок должен быть расположен на расстоянии одного метра (не ближе) от телевизора и радио для того, чтобы не создавать помехи в тракте изображения и звука.
- Мощные радиоприемники или другие приборы, передающие радиоволны высокой частоты, могут быть причиной нарушений в работе кондиционера. Пожалуйста, перед тем как устанавливать кондиционер, проконсультируйтесь с дилером-продавцом.
- Причиной поломки кондиционера может быть то, что он используется в помещении, в воздухе которого содержатся элементы нефтяных продуктов (машинное масло), соль (недалеко от морского берега), сульфидные газы (рядом с горячим источником) и т. д.

РЕШЕНИЕ ПРОБЛЕМЫ СО СНЕГОМ

- Выбирайте, перед монтажом, такое место для размещения наружного блока, в котором на него не смогут интенсивно падать снег или листья. Важно, чтобы не было препятствий для проникновения воздуха в наружный блок, которые могут привести к снижению эффективности охлаждения и обогрева (препятствовать обдуву). Во время работы в режиме обогрева и при температуре ниже нуля, вода, возникающая на наружном блоке как следствие проведения периодического автоматического размораживания, может накапливаться и замерзать. Поэтому важно обеспечить эффективный сток или дренаж.

ШУМ И ВИБРАЦИИ

- Блоки рекомендуется установить на устойчивой поверхности, чтобы избежать возникновения шума и вибраций.
- Наружный блок лучше установить там, где шум и горячий воздух, который он производит во время работы, не будет мешать соседям.
- Если работу кондиционера будут сопровождать ненормальные звуки, то обратитесь к дилеру, у которого вы купили кондиционер.

ПРОВОДКА И ЭЛЕКТРОБЕЗОПАСНОСТЬ

- Чтобы избежать удара электротоком, пожалуйста, выполните заземление кондиционера! Штепсельная вилка кондиционера должна быть присоединена 3-ей клеммой к проводу заземления, идущему на контур.
- При выключении и эксплуатации – не тяните сильно за провод питания.
- Если необходимо, используйте плавкий предохранитель или прерыватель цепи (электроавтомат) с соответствующим допустимым значением силы тока (амперной шкалой).
- Если поврежден провод питания, для его замены необходимо пригласить квалифицированного специалиста.

ПЕРЕУСТАНОВКА СПЛИТ-СИСТЕМЫ В ДРУГОЕ ПОМЕЩЕНИЕ

- Если Вы переезжаете или Вам нужно установить кондиционер в другом месте, проконсультируйтесь с дилером. НИКОГДА не выполняйте отключение магистралей и демонтаж самостоятельно!!!

ДИСТАНЦИОННОЕ УПРАВЛЕНИЕ И ЕГО ФУНКЦИИ

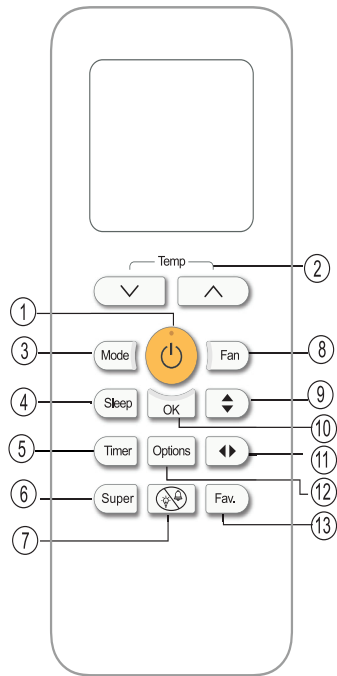

1 Кнопка ON/OFF

Нажмите эту кнопку, чтобы включить кондиционер. При повторном нажатии кондиционер выключится.

2 Кнопки TEMP/TIME

Нажимайте кнопки TEMP/TIME со стрелкой вверх или вниз, чтобы установить нужную температуру или время. Максимальная температура: +30 °C, минимальная температура: +17 °C. При длительном удержании кнопки "Вниз" кондиционер включится в режим "+8 анти-разморозка" на индикаторах засветится "FP" (См. стр.)

3 Кнопка MODE

Нажмите кнопку MODE для того, чтобы выбирать режим. Каждое нажатие последовательно и по циклу переключает режимы: АВТО, ОХЛАЖДЕНИЕ, ОСУШЕНИЕ, ОБОГРЕВ, ВЕНТИЛЯЦИЯ и далее снова АВТО...

4 Кнопка SLEEP Нажатие этой кнопки включает «экономный» субрежим – режим работы SLEEP – при котором вентилятор работает на низкой скорости, алгоритмы

работы компрессора настраиваются на задачу минимального энергопотребления. Этот субрежим работает одновременно с одним из включенных режимов COOL, HEAT, AUTO. Для отключения субрежима SLEEP необходимо нажать кнопку (одну из них): MODE или FAN или ON/OFF.

5 Кнопка TIMER

Используется для активации работы по таймеру включения - при нажатии во включённом состоянии кондиционера, нажмите эту кнопку и начнёт мигать пиктограмма "Часики+ ON" на пульте. Последовательность операций: при каждом нажатии кнопок 2 «стрелки»- будет происходить увеличение значения времени на 0.5 часа. Когда значение установки времени превысит 10 часов, каждое нажатие на кнопку будет увеличивать значение времени на 1 час. При выборе значения 0.00 произойдет отмена функции «TIMER ON». При других выбранных значениях, через 3 сек кондиционер примет настройки таймера и автоматически включится через 0.5-12 часов.

Эта же кнопка используется для активации работы по таймеру выключения (OFF), нажмите кнопку таймер дважды, пока не начнёт мигать пиктограмма "Часики+ OFF" на пульте. Последовательность операций: при каждом нажатии на кнопки 2 «стрелки» будет происходить увеличение значения времени на 0.5 часа. Когда значение установки времени превысит 10 часов, каждое нажатие на кнопку будет увеличивать значение времени на 1 час. При выборе значения 0.00 произойдет отмена функции «TIMER OFF». При других выбранных значениях, через 3 сек кондиционер примет программу таймера и выключится автоматически через 0.5-12 часов. Вы можете также использовать одновременно таймеры включения и выключения. Детально эта возможность описана на Стр.16-17

6 Кнопка SUPER Нажатие этой кнопки включает режим TURBO - ускоренный обогрев или охлаждение, в зависимости от ранее выбранного режима - при режиме ОХЛАЖДЕНИЕ данная кнопка

установит температуру на настройку +17C и скорость вентилятора на максимум, при режиме ОБОГРЕВ данная кнопка установит температуру на настройку +30C и вентилятор на максимальную скорость. При переключении режима на режимы AUTO, SLEEP, FAN, ECO, Self Clean- эта функция автоматически выключается.

7 Кнопка Not Disturb "Не беспокоить!"

Нажатие этой кнопки приводит к погасанию индикатора внутр. блока в течении 10 секунд после её нажатия, уменьшения скорости вентилятора до минимальной и отключению звуковых сигналов внутр. блока. Повторное нажатие восстановит обычный режим работы.

8 Кнопка FAN

Эта кнопка используется, чтобы установить скорость вращения вентилятора. Каждый раз при ее нажатии скорость вентилятора будет изменяться в следующей последовательности: скорость АВТО-процессор сам выберет скорость, исходя из заданного режима и температуры, НИЗКАЯ, СРЕДНЯЯ, ВЫСОКАЯ, и снова АВТО и т. д. по циклу.

9 Кнопка SWING / DIRECT для горизонтальных жалюзи

При каждом нажатии кнопки горизонтальные жалюзи будут перемещены на угол 6 градусов вверх или вниз - на следующую фиксированную позицию, если нажать и удерживать эту кнопку в течении 2 сек, то жалюзи будут переведены в режим поступательной автоматической смены позиции, т.н. режим "авто-колебаний". Для остановки авто-колебаний жалюзи повторно нажмите на эту же кнопку.

11 Кнопка SWING / DIRECT для вертикальных жалюзи

В данной серии вертикальные жалюзи поставляются с РУЧНЫМ управлением (см.Стр. 17) Нажатие на эту кнопку не приводит к изменениям в работе внутреннего блока.

12 Кнопка Options для активации опциональных функций

При каждом нажатии на дисплее ПДУ будут появляться пиктограммы, описание которых см. Стр.14 - (поочередно и по циклу) выбора опциональных функций - "FRESH" (включение ионизатора), "Follow Me" (контроль температуры по датчику в ПДУ - В ДАННОЙ СЕРИИ НЕ УСТАНОВЛЕН!!!, "Comfort" - быстрый переход к комфортному режиму, "Self Clean" - САМООЧИСТКА - при которой теплообменник автоматически осушается от остатков конденсата (просушивается) после выключения кондиционера, т.е он продолжает работать в режиме вентилятора ещё 5-7 минут для полной осушки влаги внутри системы. Для выбора и активации / дезактивации той или иной опциональной функции необходимо подтвердить выбор кнопкой 10 (OK),

10 Кнопка OK Используется для подтверждения включения / выключения некоторых опциональных функций (таких как "Self Clean" - активация самоочистки теплообменника).

13 Кнопка Fav. (режим Favorite) Используется для восстановления предыдущих настроек одним нажатием данной кнопки, а также для запоминания текущих настроек.

- После первого включения питания, при однократном нажатии этой кнопки кондиционер включится в режим Авто, температура 26 °C, скорость вентилятора - Авто.
- При работе в режимах Охлаждения или Обогрева удержание этой кнопки более 2 сек (при этом ПДУ должен быть включен) обеспечит запоминание текущих рабочих установок, включая режим работы, установки температуры, скорость вращения вентилятора и функцию «Ночной режим» (если была активирована).
- При работе в режимах Охлаждения или Обогрева удержание этой кнопки менее 2 сек автоматически возвратит систему к предыдущим настройкам, включая режим работы, установку температуры, скорости вращения вентилятора и функцию «Ночной режим» (если была активирована).
При этом пульт должен транслировать сигнал на фотоприемник внутреннего блока кондиционера.

РЕЖИМЫ РАБОТЫ КОНДИЦИОНЕРА

Перед включением кондиционера убедитесь, что он подключен к электросети.

АВТОМАТИЧЕСКИЙ РЕЖИМ

1. Нажмите кнопку **MODE** (1), чтобы выбрать Auto.
2. Нажмите **TEMP** ∇ / \triangle кнопку (2), чтобы установить желаемую температуру. Температура может быть установлена в диапазоне 17-30 °C с шагом в 1 °C.
3. Нажмите кнопку **ON / OFF** (3), чтобы включить кондиционер.

Примечание

- Когда Вы устанавливаете автоматический режим (AUTO), модуль управления кондиционера самостоятельно определяет, какой из базовых режимов (Охлаждение, Обогрев, или Вентиляцию) (без изменения температуры) ему включить. Этот выбор производится на основании данных от датчика комнатной температуры.
- В автоматическом режиме Вы не сможете переключать скорость вращения вентилятора - это происходит автоматически.
- Если автоматический режим Вам не подходит, Вы можете выбрать другой вручную.

РЕЖИМ ОХЛАЖДЕНИЕ / ОБОГРЕВ / ВЕНТИЛЯТОР

1. Нажмите кнопку **MODE** (1), чтобы выбрать Cool / Heat (Охлаждение / Обогрев) или режим Fan (вентиляция). Засветится соответствующий символ на экране.
2. Нажмите **TEMP** ∇ / \triangle кнопку (2), чтобы установить желаемую температуру. Температура может быть установлена в диапазоне 17-30 °C с шагом в 1 °C.
3. Нажмите кнопку **FAN** (3) один или несколько раз, чтобы настроить скорость вращения вентилятора. Выберите любое значение из: «AUTO» (АВТО), «LOW» (МАЛАЯ), «MED» (СРЕДНЯЯ) и «HIGH» (БОЛЬШАЯ) - отображаются в виде столбчатой диаграммы на индикаторе.
4. Нажмите кнопку **ON / OFF** (4), чтобы включить кондиционер.

Примечание

- В режиме Вентилятор на пульте дистанционного управления температура не отображается, и Вы не сможете контролировать состояние температуры в помещении. В этом режиме выполнимы только шаги 1, 3 и 4.

РЕЖИМЫ РАБОТЫ КОНДИЦИОНЕРА

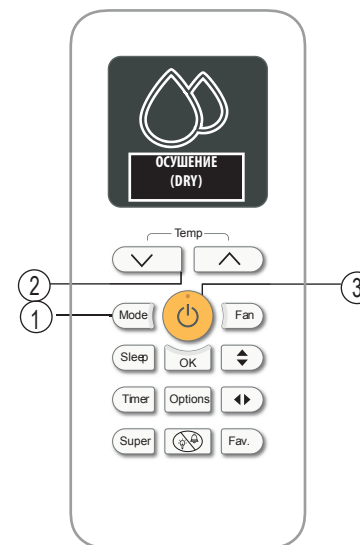

РЕЖИМ ОСУШЕНИЯ

1. Нажмите кнопку **MODE** (1), чтобы выбрать «Dry».
2. Нажмите **TEMP** ∇ / \triangle кнопку (2), чтобы установить желаемую температуру. Температура может быть установлена в диапазоне 17-30 °C с шагом в 1 °C.
3. Нажмите кнопку **ON / OFF** (3), чтобы включить кондиционер.

Примечание

- В режиме осушения Вы не сможете переключать скорость вращения вентилятора - это происходит автоматически.

Используйте режим осушения, если на улице температура выше +12C, и у Вас в помещении образовалась повышенная влажность (например, после влажной уборки) и Вы не можете или не желаете открыть окна, двери для интенсивного продува.

НОЧНОЙ РЕЖИМ (SLEEP)

Нажатием кнопки **SLEEP** **5** включается «НОЧНОЙ» режим работы – во время которого кондиционер автоматически будет увеличивать (если предварительно использовался в режиме ОХЛАЖДЕНИЕ), или уменьшать (если предварительно использовался в режиме ОБОГРЕВ) температуру на 1 °C в час в течение первых двух часов работы, затем, будет удерживать температуру ближайшие 5 часов, после чего кондиционер выключится.

Режим НОЧНОЙ включается только из ранее включенных ОХЛАЖДЕНИЕ, ОБОГРЕВ и АВТО режимов

ВЫБОР МЕСТА ДЛЯ ПУЛЬТА ДУ

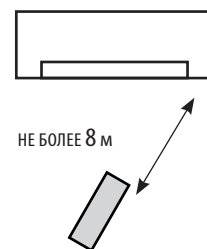

- Управлять кондиционером при помощи пульта дистанционного управления (ПДУ) возможно с расстояния не больше 8 м.
- Когда Вы устанавливаете таймер, пульт дистанционного управления автоматически передает комнатному кондиционеру сигнал в назначенное время.

- Если пульт находится в таком месте комнаты, с которого затрудняется передача сигнала, то кондиционер может срабатывать с задержкой до пол-минуты.

• **!** ПРЕДУПРЕЖДЕНИЯ!

- Кондиционер не будет работать, если шторы, двери или предметы блокируют путь сигналу от ПДУ.
- Избегайте попадания жидкости, прямого солнечного света или горячего воздуха на ПДУ.
- Попадание прямого солнечного света на окно приемника инфракрасного сигнала окна внутреннего блока может привести к поломке кондиционера.

ЗАМЕНА БАТАРЕЙ В ПДУ

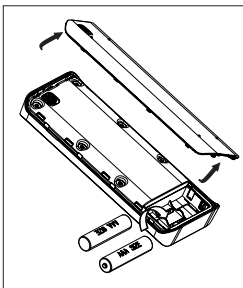

Пульт дистанционного управления использует две щелочные или алкалиновые сухие батареи / аккумуляторы (стандарт «AAA» – 2 шт).

Аккуратно подденьте крышку ПДУ в одной точке неким плоским предметом. неострым и пластиковым (типа уголок линейки) и отщёлкните дальше крепления по периметру корпуса - эти замки чем-то похожи на такие, как в современных смартфонах, поэтому открываются с некоторым приложением усилия. После этого, откройте и снимите крышку ПДУ, затем замените старые батарейки новыми, после замены батареек установите крышку батарейного отсека на место, прогладив по всему периметру до состояния защёлкивания крепежей по всему периметру..

Не выбрасывайте старые батарейки с бытовым мусором! Это опасно для экологии планеты и для грунтовых вод, переносящих активные хим.элементы в питьевую воду и организм человека! Сдавайте их в пункт сбора для утилизации!

ПРИМЕЧАНИЯ!

- Не заменяйте только одну новую батарею – всегда меняйте две батареи одновременно парой, не используйте б/у!
 - Если дисплей на ПДУ во время переключения или установки режимов гаснет, мигает, пульт не передает сигналы на внутренний блок – замените батареи!
 - Если Вы не использовали ПДУ три или больше месяцев, замените батарейки!
 - Если внутренний блок не получает сигнала и если на пульте не горит индикатор передачи сигнала - замените батарейки.
- Средняя продолжительность работы батарейки при нормальном использовании приблизительно полгода.

ФУНКЦИИ ИНДИКАТОРОВ НА ПУЛЬТЕ ДИСТАНЦИОННОГО УПРАВЛЕНИЯ

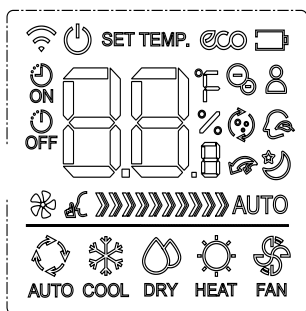

Индикация выбранного режима работы



Индикатор скорости вентилятора

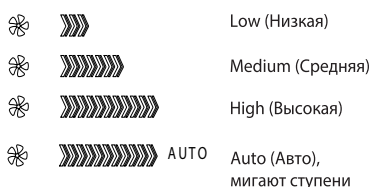

	Светится в момент передачи команд
	Светится когда пульт включён, есть батареи
	Отображает включение ECO режима (опция)
	Состояние батарей (при пустом кубике - слабый уровень заряда)
	Светится когда TIMER ON - таймер включения активирован
	Светится когда TIMER OFF - таймер выключения активирован
	Светится при активации функции НЕ БЕСПОКОИТЬ!
	Отображает цифровую индикацию температуры или время, в часах, при установке таймеров
	Светится при активации функции Follow me (опция)
	Светится после активации ИОНИЗАТОРА
	Светится когда активирован SelfClean
	Светится когда активирован режим Comfort
	Светится когда активирован Sleep Ночной режим
	Светится когда активирован Super (ТУРБО) режим

ПРОГРАММИРОВАНИЕ РАБОТЫ ПО ТАЙМЕРАМ

ВНИМАНИЕ! Действие таймера ограничено 24 часами!

OFF TIMER – отложенное прекращение работы (Прекратить работу через)

Функция TIMER OFF нужна, когда Вы ложитесь спать или кратковременно покидаете комнату, где установлен кондиционер. Кондиционер отключается автоматически, через установленное Вами время. Для установки автоматического отключения из рабочего режима:

1. Нажмите кнопку TIMER - ДВАЖДЫ до появления на пульте пиктограммы «Н» рядом с цифрами и пиктограммы (см. рис.) ПДУ перешёл в режим установки TIMER OFF – интервала времени, через который необходимо остановить работу.
2. Нажимайте клавиши «стрелка вверх-вниз» (повторно, циклично) пока на индикаторе цифрами не высветится желаемый интервал времени – при нажатии время увеличивается на полчаса – в интервалах от 0 до 10 часов, и на один час – в интервалах от 10 до 24 часов.
3. Установив желаемый интервал, приблизительно через 3 секунды, высвечивание цифры интервала времени, мигание пиктограммы и буквы “Н” прекратится, и ПДУ сможет передать сигнал на кондиционер чтобы запомнить настройки. *Интервал времени может быть выбран другим, выключение «через 6 часов» показано для примера!*

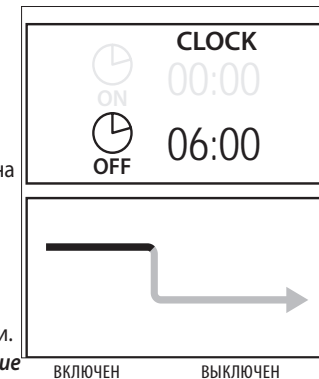

ON TIMER – отложенный старт кондиционера (Начать работу через ...)

Эта функция нужна, чтобы кондиционер автоматически начал работать в установленное время, когда Вы возвращаетесь домой или желаете прийти в помещение, где уже достигнуты желаемые параметры воздуха.

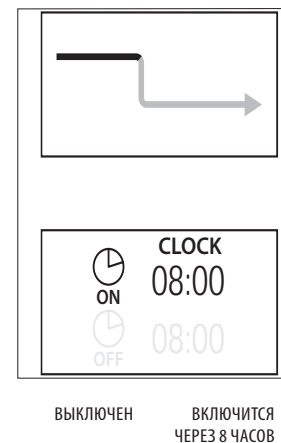

1. Активируется после нажатия кнопки TIMER ОДИН РАЗ до появления на пульте пиктограммы и буквы «Н» рядом с цифрами. ПДУ перешёл в режим установки TIMER ON – интервала времени, через который необходимо начать работу.
2. Нажимайте клавишу «стрелка вверх-вниз» (повторно, циклично) пока на индикаторе цифрами не высветиться желаемый интервал времени – при нажатии время увеличивается на полчаса – в интервалах от 0 до 10 часов, и на один час – в интервалах от 10 до 24 часов. Установив желаемый интервал, приблизительно через 3 секунды, высвечивание цифры интервала времени и буквы “Н” прекратиться, и ПДУ сможет передать сигнал на кондиционер чтобы запомнить настройки.

ПОРЯДОК ПРОГРАММИРОВАНИЯ РАБОТЫ ПО ТАЙМЕРАМ

КОМБИНИРОВАННЫЙ ТАЙМЕР

Вы можете также произвести установку «сначала включить – затем выключить» ON + OFF TIMER либо «сначала выключить – затем включить» OFF + ON TIMER одновременно, циклы работы и порядок программирования (примеры) для таких случаев показаны далее по тексту.

TIMER OFF, затем TIMER ON (выключение через ... / ждущий режим / затем включение через...)

Чтобы остановить кондиционер через 2 часа после установки и запустить его снова через 10 часов после установки:

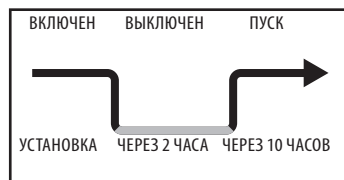
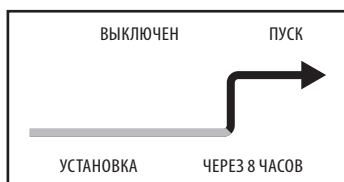

1. Нажмите кнопку TIMER чтобы засветилась пиктограмма **TIMER OFF**, на индикаторе и буква «Н» возле цифрового двухразрядного сегмента на ПДУ.
2. Установите нажатиями клавиши «Стрелка вверх» значение «2.0H» на дисплее, подождите 3 секунды до фиксации интервала и передачи сигнала на внутренний блок.
3. Нажмите кнопку TIMER еще раз чтобы засветилась пиктограмма **TIMER ON**, на индикаторе и буква «Н» возле цифрового двухразрядного сегмента на ПДУ. Установите нажатиями клавиши «Стрелка вверх» значение «10H» на цифровом индикаторе дисплея.
4. Не совершайте никаких нажатий последующих 3 секунды, и ПДУ передаст значение интервалов времени как сигнал для кондиционера. На внутреннем блоке загорится ОП, OF в момент принятия настроек программ таймера.
5. Выбор режима работы, температурных настроек, скорости вентилятора перед программированием таймера необходимо выбрать на ПДУ, при затруднениях с вводом программы - лучше первые попытки программирования произвести в присутствии людей, задать включение через полчаса и выключение через час, например. Или же обратиться по телефону в сервисный центр для консультации.

ДИАГНОСТИКА ПРОСТЫХ НЕИСПРАВНОСТЕЙ

ЕСЛИ ПРОИЗОЙДЕТ ЧТО-ЛИБО ИЗ НИЖЕПЕРЕЧИСЛЕННОГО, НЕМЕДЛЕННО ВЫКЛЮЧИТЕ КОНДИЦИОНЕР И ОБРАТИТЕСЬ К ДИЛЕРУ ИЛИ В СЕРВИСНЫЙ ЦЕНТР:

- Внезапно начинают быстро мерцать индикаторы (пять раз в секунду), Вы выключили блок из сети и включили его снова через две – три минуты, но индикаторные лампы продолжают мерцать.
- Высвечиваются на дисплее внутр. блока коды аварий E1-E9, или защиты P1-P9
- Не выполняются команды переключения.
- Часто сгорает предохранитель или часто размыкается прерыватель цепи.
- Вода, животные или посторонние предметы попали в кондиционер.

Если же указанные выше симптомы не проявляются, то

перед тем как пригласить специалиста для обслуживания кондиционера или ремонта, проверьте следующие простые факторы, возможно поломки нет и причина может быть легко устранена самостоятельно:

<p>ПРОВЕРКА</p>	<p>НЕ РАБОТАЕТ ДОЛЖНЫМ ОБРАЗОМ ИЛИ НЕ ВКЛЮЧАЕТСЯ:</p> <ul style="list-style-type: none"> • Сгорел предохранитель или выключился прерыватель (автомат) электрической цепи • Разрядились батарейки в пульте дистанционного управления (индикатор ПДУ погас или гаснет после переключения функций) • Установлен режим TIMER (случайно активирован) <p>НЕДОСТАТОЧНО НАГРЕВАЕТ ИЛИ ОХЛАЖДАЕТ ВОЗДУХ:</p> <ul style="list-style-type: none"> • Решетка воздухозаборного отверстия или жалюзи выпуска воздуха заблокированы • Двери и окна в комнате открыты • Воздушный фильтр загрязнен • Жалюзи установлены в неправильном положении • Установлена слишком малая скорость вращения вентилятора • Установлена слишком низкая или слишком высокая температура
<p>ЭТО НЕ ПОВРЕЖДЕНИЯ</p>	<p>НЕПРИЯТНЫЙ ЗАПАХ ОТ КОНДИЦИОНЕРА:</p> <ul style="list-style-type: none"> • Запахи, которыми пропитаны стены, ковер, мебель, одежда или меха могут привести к запаху из кондиционера <p>КОНДЕНСАТ:</p> <ul style="list-style-type: none"> • Туман от прохладного воздуха или вода могут появляться из наружного или внутреннего блоков кондиционера (особенно в начале работы и при высокой влажности)

РЕГУЛИРОВАНИЕ НАПРАВЛЕНИЯ ВОЗДУШНОГО ПОТОКА

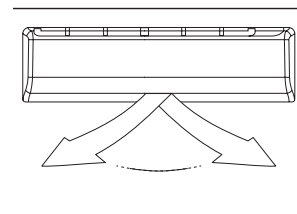
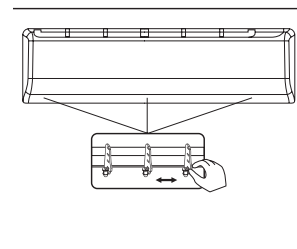

СМЕЩЕНИЕ ВЕРТИКАЛЬНЫХ ЖАЛЮЗИ ВЛЕВО-ПРАВО

Для работы в режиме охлаждения или осушения опустите пластины жалюзи вертикального направления воздушного потока при помощи нажатия на кнопку "SWING" с символом  на пульте дистанционного управления, или аккуратно поверните основную пластину жалюзи при выключенном кондиционере вниз, чтобы увидеть вертикальные направляющие.

Чтобы установить жалюзи горизонтального направления воздушного потока в нужном положении, необходимо при рабочем кондиционере аккуратно перемещать их, удерживая за специальный рычажок-захват - см. рис. на Стр. 18, поскольку они (пластины) обладают механической связью - в пределах всей группы. Если Вы не уверены в своих возможностях, то безопасно выполнять эту операцию только при выключенном кондиционере! Иначе возможны травмы рук и поломка пластиковых компонентов!



ВАЖНЫЕ СОВЕТЫ

Обычно, купив и установив кондиционер, его начинают использовать так же, как и любую другую бытовую технику – телевизор, утюг или пылесос, действуя по принципу: пусть работает, пока не сломается. В отношении того же телевизора или пылесоса этот принцип оправдывает себя – до первой поломки может пройти не один год (качественная техника вполне может проработать без ремонта 5-7 лет). Однако для наиболее распространенного типа кондиционера – сплит-системы – такая эксплуатация с большой вероятностью приведет к серьезной поломке уже через 2-3 года. Эта особенность присуща как недорогим моделям, так и элитным.

Что бы понять причину такой «капризности» сплит-систем рассмотрим в общих чертах их внутреннее устройство. Любая сплит-система состоит из двух блоков – внешнего, в котором находятся компрессор, вентилятор и радиатор (называемый конденсатором) и внутреннего, в котором так же находятся вентилятор и радиатор (называемый испарителем). При монтаже эти блоки соединяются медными трубопроводами, по которым под давлением около 15 атмосфер циркулирует смесь из фреона и небольшого количества компрессорного масла. Вентиляторы, расположенные во внутреннем и внешнем блоке обеспечивают обдув радиаторов для улучшения теплообмена и равномерного распределения холодного воздуха в помещении. Итак, что же является наиболее распространенными причинами выхода кондиционера из строя?

ЗАГРЯЗНЕНИЕ ФИЛЬТРОВ ВНУТРЕННЕГО БЛОКА

Эти фильтры представляют собой обычную мелкую сетку и расположены под передней панелью, через которую засасывается воздух. Они предназначены для задержания пыли, находящейся в воздухе и защищают от нее не только обитателей комнаты, в которой установлен кондиционер, но и радиатор внутреннего блока. По сути, кондиционер работает как пылесос, а фильтры играют роль пылесборника. Для очистки фильтров достаточно промыть их в теплой воде и несколько минут просушить. Снять и установить фильтры – не сложнее, чем заменить пылесборный мешок в пылесосе (за исключением случаев, когда внутренний блок кондиционера находится на большой высоте). В этой Инструкции по эксплуатации подробно рассказывается о том, как это сделать. Мыть фильтры, как правило, необходимо один раз в две – три недели. Если в воздухе находится большое количество пыли или копоти, мыть их надо чаще, следя за тем, чтобы они всегда оставались чистыми.

Если же фильтры долгое время не мыть, то в первую очередь уменьшится обдув радиатора внутреннего блока, как следствие, воздух в помещении будет хуже охлаждаться. Кроме этого нарушится режим работы холодильной системы, что может привести к обмерзанию медных трубопроводов. В этом случае, при выключении кондиционера лед начнет таять, и из кондиционера будет капать вода. В дальнейшем, при сильно загрязненных фильтрах, возможно засорение дренажной системы комками пыли и тогда вода из кондиционера польется ручьем. В совсем запущенных случаях на пластинах радиатора нарастает такой слой грязи, что его можно удалить только с помощью сильнейших химических очистителей. Заметим, что чистка фильтров не входит в стандартное гарантийное обслуживание и должна выполняться потребителем (так же как замена мешков в пылесосе) в соответствии с требованиями Инструкции по эксплуатации.

УТЕЧКА ФРЕОНА

Второй по распространенности причиной выхода кондиционера из строя является утечка фреона. Утечки бывают двух видов – нормируемая (до 6-8% в год) и вызванная некачественным монтажом. Нормируемая утечка происходит при любом, даже самом качественном монтаже – это неизбежное следствие соединения межблочного трубопровода путем развальцовки. Для ее компенсации кондиционер необходимо дозаправлять фреоном каждые 1,5-2 года. При некачественном монтаже фреон может вытечь практически полностью за короткое время (от нескольких дней до нескольких месяцев).

Для человека это не опасно, поскольку фреон – это инертный, неядовитый и не имеющий запаха газа, однако для кондиционера это может иметь самые печальные последствия. Во-первых, компрессор при работе охлаждается фреоном и при его недостатке возможен перегрев компрессора. Во-вторых, вместе с фреоном из системы вытекает масло, и компрессор может заклинить. А стоимость замены компрессора составляет около половины стоимости нового кондиционера.

Для обнаружения факта утечки необязательно иметь специальное оборудование. Первые признаки уменьшения количества хладагента в системе – образование инея или льда на штуцерных соединениях наружного блока (это место, куда подсоединяются медные трубки), а так же недостаточное охлаждение воздуха в помещении (разность температур на входе и выходе внутреннего блока ориентировочно должна составлять 10 °С). В случае появления подобных симптомов, необходимо выключить кондиционер и обратиться в сервисную службу для устранения неисправности.

РАБОТА КОНДИЦИОНЕРА В ЗИМНЕЕ ВРЕМЯ

Еще одна особенность бытовых кондиционеров – практически все модели не адаптированы к работе в зимнее время, то есть рабочий диапазон температур наружного блока обычно составляет от -7°С до +43 °С.

Необходимость в работающем круглый год кондиционере, может возникнуть в двух случаях. Во-первых, когда требуется охлаждать помещение не только в летнее, но и в зимнее время, например помещение с большим количеством тепловыделяющей техники (серверные, компьютерные залы и т. д.), поскольку охлаждение такого помещения с помощью приточной вентиляции приведет к недопустимому уменьшению влажности воздуха. Во-вторых, в случае обогрева с помощью кондиционера в зимнее время. Однако такое использование кондиционера не всегда оправдано, поскольку, при температуре наружного воздуха ниже -5 °С, производительность (мощность) кондиционера падает до трех раз по сравнению с номинальной.

Эксплуатация кондиционера зимой в первую очередь уменьшает рабочий ресурс компрессора, в итоге его может заклинить. Кроме этого при включении кондиционера в режим охлаждения конденсат (вода), образующийся во внутреннем блоке, не сможет вытекать наружу из-за ледяной пробки в дренажном шланге. В результате, через полчаса после включения, вода из внутреннего блока польется прямо в комнату.

Подведем итоги: Для того, что бы Ваш кондиционер проработал весь положенный ему срок, в среднем, от 5 до 10 лет, в зависимости от класса кондиционера, нужно не так уж и много:

- чистить фильтры внутреннего блока не реже одного раза в месяц;
- если кондиционер перестал нормально функционировать (из внутреннего блока капает вода, на медных трубках выросла ледяная «шуба», ухудшилось охлаждение воздуха в помещении, возникли потрескивания и другие посторонние звуки) нужно выключить кондиционер и обратиться за помощью в сервисную службу;
- не реже одного раза в два года (желательно раз в год, весной – перед началом сезона) вызывать представителей сервисной службы для проверки давления в системе и дозаправке фреоном, полной диагностики кондиционера во всех режимах работы (для выявления скрытых неисправностей), чистки внутреннего и наружного блоков. Наружный блок при этом продувается струей сжатого воздуха для очистки от тополиного пуха и пыли;
- не включать кондиционер при температуре наружного воздуха ниже -7 °С.

ТЕХНИЧЕСКИЙ ПАСПОРТ КОНДИЦИОНЕРОВ ТМ “MIDEA”

КОНДИЦИОНЕР воздуха - сплит-система, торговая марка MIDEA, серия “BLANC” (Бланк)

Производитель: G.D. Midea Air-Conditioner Equipment Co., LTD, PRC

ЖеДи Мидеа Эйр-Кондиционер Эквипмент Ко, Лтд, КНР - Гуандунь, Бейджао, ШунДэ, Фошан,

528311, Мидеа Авенью, Мидеа ЭйчКю Билдинг строение 6, web-site: <http://www.midea.com/global>

Кондиционер должен быть подключен к электросети, которая соответствует ГОСТ стандартам, а именно:

- Напряжение должно находится в пределах 220~240В, частота переменного тока должна составлять 50Гц, от 1-фазного источника питания для модели MSAF-30HRN1 и 380~415В 3Ф/50Гц для MS12ABF-36HRN1
- Для подключения питания к кондиционеру, необходимо использовать электрический провод с площадью сечения не менее, чем 2,5 кв. мм
- Класс защиты от поражения электрическим током – Класс I;
- Класс защиты от пыли и влажности (для наружного блока) – IP x4, (для внутреннего) - IPx0

Назначение: прибор предназначен для кондиционирования воздуха- изменения температуры воздуха по устанавливаемой пользователем программе (заданию), в определённом объёме помещения, он подключается к источнику электропитания и дренажной магистрали, согласно схем предоставленных в данной инструкции.

Внутренний и наружный блок соединяются между собой медными трубопроводами (фреоновыми) в изоляции, следуя монтажной инструкции от производителя.

Функции устройства: охлаждение и обогрев, с поддержанием заданной пользователем температуры. Осушение и вентилятор с ограниченным набором задаваемых параметров. Управление осуществляется посредством пульта дистанционного управления. Указания по размещению: внутренний блок - на стене горизонтально; наружный блок - на стене, фундаменте, обмотке, кровле- вертикально. Рабочая зона нахождения людей в помещении- не менее 3 м от точки выхода воздуха из внутреннего блока. Переохлаждение и сквозняк (интенсивный поток воздуха) небезопасны для здоровья!

Для подключения требуется наличие специального инструмента и монтажной квалификации, необходимо соблюдать правила техники безопасности и технические ограничения согласно СНН, СНиП, ПЭУ и нормативы профильных Саморегулируемых организаций в Вашем городе!

Утилизация: требуется предварительная подготовка к утилизации, не допускается выбрасывать устройство вместе с бытовыми отходами! Придерживайтесь требований к утилизации промышленных отходов, принятых в Вашем регионе! Обязательно отрежьте провод электропитания от внутреннего блока перед утилизацией!

Минимально допустимые расстояния до окружающих конструкций для внутренних блоков настенного типа: • 150 мм слева и справа в стороны от корпуса блока; 200 мм от поверхности потолка до верхней части блока.

Минимально допустимые расстояния до окружающих конструкций для наружных блоков:

- 30 см от ближайшего препятствия до боковой стороны блока, 30 см между задней стенкой блока (теплообменником) и стеной дома, здания;
- 70 см от передней стороны выхода воздуха до ближайшего препятствия, заслона, конструкции;
- 60 см от ближайшего препятствия до боковой рабочей стороны блока, где расположены краны трубопроводов и клеммная колодка; также 60 см от верхней крышки до ближайшего препятствия;

Срок годности при хранении при температуре +5-38С и влажности <50%: неограничен.

Срок службы: 7 лет.

Срок и условия гарантии: указаны в Гарантийном талоне, который вложен в комплект

Адреса сервисных центров: уточняйте у Вашего Продавца или дилера а также на сайте midea.com.ua в разделе “СЕРВИС”!

СПЕЦИФИКАЦИИ

Характеристика / Модель	MSAF-30HRN1	MS12ABF-36HRN1
Источник питания, (В~, Гц, Ф)	220-240V~, 50Hz, 1Ph	380~415V, 50Hz, 1Ph
Класс электрозащиты	I	I
Класс водозащиты	IPx0	IPx0
Тип и номинал предохранителя	Автомат, Ном = 16А	Автомат, Ном = 16А
Производительность охлаждения, (кВт)	7.91	10.55
Производительность обогрева, (кВт)	8.79	11.14
Потребляемая мощность охлаждения, (кВт)	2.81	3.51
Потребляемая мощность обогрева, (кВт)	2.73	3.30
Номинальный ток реж. охлаждения, (А)	11.8	4.9
Номинальный ток реж. обогрева, (А)	13	5.3
Максимальный ток реж. охлаждения, (А)	22	6.5
Максимальный ток реж. обогрева, (А)	24	7
Расход воздуха на макс. скорости, (куб.м/ч)	1016	1459
Уровень шума, (дБ(А))	47	49
Давление на выходе, (МПа)	4.2	4.2
Давление всасывания, (МПа)	2.6	2.6
Максимальное давление для теплообменника, (МПа)	4.9	4.9
Тип и Масса хладагента, (кг)	R410A / 1.95	R410A / 2.6
Размеры внутр. блока нетто, Ш*Г*В, мм	1040×220×327	1259×282×362
Размеры наружного блока нетто, Ш*Г*В, мм	845×363×702	946×410×810
Вес нетто/брутто наруж. блока, (кг)	53.6/56.8	53.3/56.5
Вес нетто / брутто внутр. блока, (кг)	12.7/16.4	13.1/16.6
Диаметры фреоновых проводов, мм (дюйм)	Φ9.52/Φ15.9(3/8" / 5/8")	Φ9.52/Φ15.9(3/8" / 5/8")

КОНДИЦІОНЕР ПОВІТРЯ, СПЛІТ-СИСТЕМА, НАСТІННОГО ТИПУ,



Виробник:

GD Midea Air-Conditioner Equipment Co., LTD, PRC
ЖД Мідеа Аір-Кондіціонер Еквіпмент Ко., ЛТД, КНР

Офіційний представник виробника:

ТОВ «Мирконд»
01001 м. Київ, вул. Михайла Грушевського, 28 н/п 43
E-mail: info@midea.com.ua

Прилад повинен бути під'єднаний до електромережі, що відповідає державним стандартам України, а саме: • Напруга має бути в межах 220~240В (для MSAF-30HRN1) та 380~415В (для MS12ABF-36HRN1);

- Частота повинна складати 50Гц; живлення від 1-но або 3-х фазного джерела; • Для підключення живлення на кондиціонер, необхідно використати електричний кабель з площею перерізу не менше чим 1,5 мм²; для моделей 30 - площа перерізу 4 мм², для 36- 2,5мм²
- Ступінь захисту від ураження електрострумом – Клас 1;
- Позначення, щодо захищеності від пилу та вологи - ІР х4 (зовн. блок) - ІРх0 (внутр. блок).

Призначення: пристрій призначений для кондиціонування повітря- зміни температури повітря по змінній програмі в визначеному об'ємі приміщення, він підключається до міжблочних фреоноводів, джерела електроживлення та дренажної магістралі.

Функціональні можливості: охолодження та обігрів, з дотриманням заданої користувачем температури, що програмується через пульт дистанційного керування. Вказівки щодо розташування: внутрішній блок- на стіні горизонтально, зовнішній - вертикально на стінових кронштейнах або фундаменті, або на даховій поверхні

Робоча зона знаходження людей - не менше 3 м від отвору виходу повітря із внутрішніх блоків. Переохолодження та протяги небезпечні для здоров'я!

Для підключення вимагається наявність спеціального інструменту та належної кваліфікації, дотримання вимог техніки безпеки та технічних обмежень по ДБН, СНІП, ПЕУ!

Утилізація: вимагається спеціальна підготовка до утилізації, не допускається викидати прилад разом із побутовим сміттям! Дотримуйтесь вимог до утилізації промислових відходів! Обов'язково відріжте дрід електроживлення від приладу перед утилізацією!

Вироби відповідають вимогам Технічного Регламенту про Обмеження Використання деяких Шкідливих Речовин в електричному та електронному устаткуванні (ТР ОВШР).

Зміст шкідливих речовин у випадках, не передбачених Доповненням №2 ТР ОВШР:

1. Свинець (Pb) - не перевищує 0.1% ваги речовини або в концентрації до 1000 мільйонних часток;
2. Кадмій (Cd) - не перевищує 0.1% ваги речовини або в концентрації до 100 мільйонних часток;
3. Ртуть (Hg) - не перевищує 0.1% ваги речовини або в концентрації до 1000 мільйонних часток;
4. Шестивалентний хром (Cr6+) - не перевищує 0.1% ваги речовини або в концентрації до 1000 мільйонних часток;
5. Полібромбіфеноли (PBВ) - не перевищує 0.1% ваги речовини або в концентрації до 1000 мільйонних часток;
6. Полібромдіфенолові ефіри (PBDE) - не перевищує 0.1% ваги речовини або в концентрації до 1000 мільйонних часток;

Мінімально допустимі відстані до конструкцій для внутрішніх блоків настінного типу:
для внутрішніх блоків настінного типу:

- 150 мм ліворуч і праворуч в сторони від корпусу блоку; 200 мм від поверхні стіли до верхньої частини блоку.

Мінімально допустимі відстані до оточуючих конструкцій для зовнішніх блоків:

- 30 см від найближчого перешкоди до бічної сторони блоку, 30 см між задньою стінкою блоку (теплообмінником) і стіною будинку, будівлі;
- 70 см від передньої боку виходу повітря до найближчої перешкоди, заслони, конструкції;
- 60 см від найближчого перешкоди до бічної робочої сторони блоку, де розташовані крани трубопроводів і клемна колодка; також 60 см від верхньої кришки до найближчої перешкоди;

Термін придатності при зберіганні у теплому сухому приміщенні: необмежений. **Термін служби:** 7 років.

Термін та умови гарантії вказані у Гарантійному талоні, що має бути заповнений Продавцем. **та входить у комплект поставки кондиціонеру**

Адреси сервісних центрів наведено на інтернет-сайті: www.midea.com.ua в розділі "СЕРВІС"

СПЕЦИФІКАЦІЯ

Характеристика / Модель	MSAF-30HRN1	MS12ABF-36HRN1
Необхідні дані по електромережі, (В*, Гц, Ф)	220-240V~, 50Hz, 1Ph	380~415V, 50Hz, 3Ph
Ступінь захисту від ураження електрострумом	I	I
Клас захисту від пилу та вологи	IPx0	IPx0
Тип і номінал запобіжника	Автомат, Ном = 16А	Автомат, Ном = 16А х3Ф
Номінальна потужність реж. Охолодження, (кВт)	7.91	10.55
Номінальна потужність реж. Обігрів, (кВт)	8.79	11.14
Споживана потужність реж. Охолодження, (кВт)	2.81	3.51
Споживана потужність реж. Обігрів, (кВт)	2.73	3.30
Номінальний струм в реж. Охолодження, (А)	11.8	4.9
Номінальний струм в реж. Обігрів, (А)	13	5.3
Макс. струм в режимі охолодження, (А)	22	6.5
Макс. струм в режимі Обігрів, (А)	24	7
Витрата повітря через вентилятор макс., (куб.м./год)	1016	1459
Рівень шуму, (дБ(А))	47	49
Допустимий тиск в лінії нагнітання, (МПа)	4.2	4.2
Допустимий тиск в лінії всмоктування, (МПа)	2.6	2.6
Максимальний тиск для теплообмінника, (МПа)	4.9	4.9
Маса холодоагенту, (кг)	R410A / 1.95	R410A / 2.6
Розміри внутр. блоку нето, Ш*Г*В, мм	1040x220x327	1259x282x362
Розміри зовн. блоку нето, Ш*Г*В, мм	845x363x702	946x410x810
Вага нето/брутто зовн. блоку, (кг)	53.6/56.8	53.3/56.5
Вага брутто внутр. блоку, (кг)	12.7/16.4	13.1/16.6
Діаметри міжблочних трубопроводів мм (дюйм)	Ф9.52/Ф15.9(3/8"/5/8")	Ф9.52/Ф15.9(3/8"/5/8")

ЗАГАЛЬНА СХЕМА ПІДКЛЮЧЕННЯ БЛОКІВ ТА КОМПОНЕНТІВ КОНДИЦІОНЕРА СПЛІТ-СИСТЕМИ

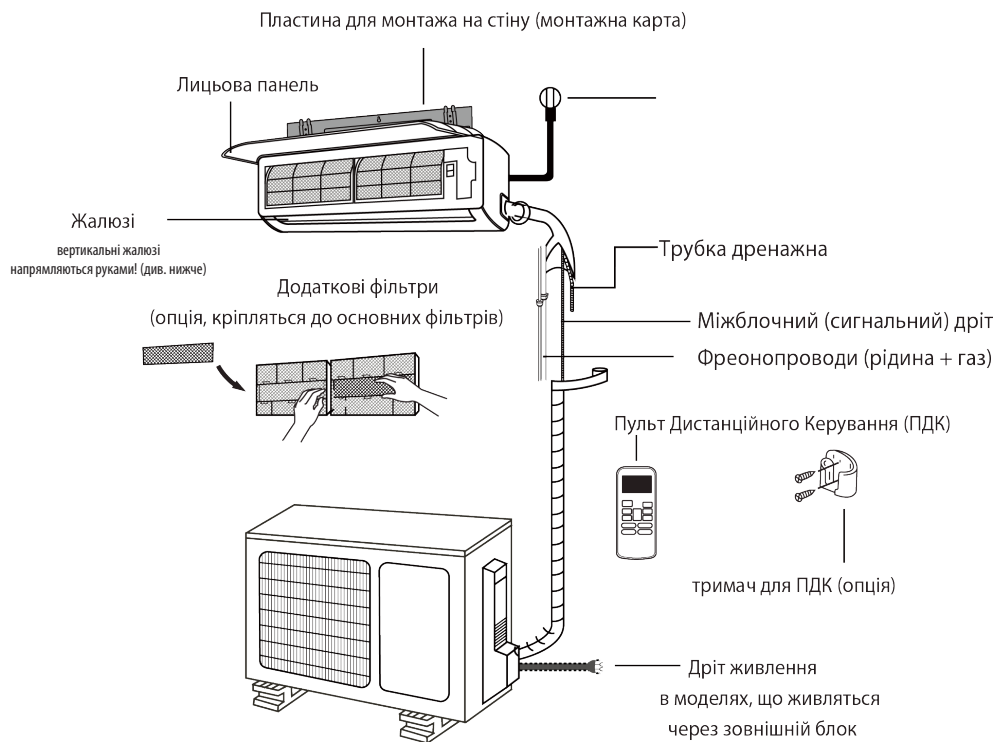

СКЕРУВАННЯ ВЕРТИКАЛЬНИХ ЖАЛЮЗІ

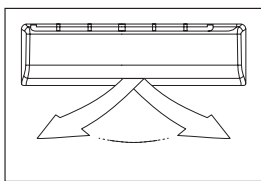
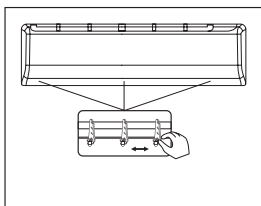

Після ввімкнення кондиціонера, опустіть пластину жалюзі горизонтальну за допомогою натискання на кнопку "SWING" з символом  на пульті ДК, або акуратно поверніть основну пластину жалюзі при вимкненому кондиціонері вниз, щоб побачити вертикальні напрямляючі (жалюзі), що виконані з прозорої пластмаси.

Щоб встановити ці жалюзі (вони відповідають за вертикальне напрямлення повітряного потоку в бажаному для Вас положенні), необхідно акуратно зсунути їх праворуч або ліворуч, утримуючи за спеціальну керівну ручку, що виведена "назовні". Оскільки пластини з'єднані механічним способом в межах всієї групи, то Ви зможете напрямляти їх синхронно. Якщо Ви не впевнені у власних можливостях - виконуйте цю операцію тільки при вимкненому кондиціонері або зверніться до кваліфікованих спеціалістів! При необережному поводженні та ввімкненому кондиціонері - можливо травмувати руки та пошкодити компоненти кондиціонера!



SPLIT-SYSTEM AIR CONDITIONER
SERIES «F» ON-OFF

КОНДИЦИОНЕРЫ ВОЗДУХА СЕРИИ «Ф»
СПЛИТ-СИСТЕМЫ С ПОСТОЯННОЙ МОЩНОСТЬЮ
КОНДИЦИОНЕРИ СЕРИИ «Ф»
СПЛИТ-СИСТЕМИ ПОСТІЙНОЇ ПОТУЖНОСТІ
ФРЕОН R410A

ИНСТРУКЦИЯ ДЛЯ ПОЛЬЗОВАТЕЛЯ ІНСТРУКЦІЯ КОРИСТУВАЧА



MSAF-30HRN1
MS12ABF-36HRN1



