

OPERATING MANUAL

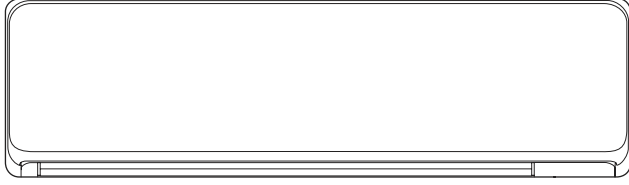

MODEL:

- * Please write down the model name.
(Refer to the rating label.)
- * Bitte schreiben Sie den Modellnamen auf.
(Siehe Typenschild)
- * Veuillez écrire le nom du modèle.
(Consultez l'étiquette des spécifications.)
- * Anote el nombre de modelo.
(Consulte la etiqueta de calificación).
- * Annotare il nome del modello.
(Fare riferimento all'etichetta delle specifiche).
- * Καταγράψτε το όνομα μοντέλου.
(Ανατρέξτε στην ετικέτα τεχνικών στοιχείων.)
- * Registe o nome de modelo.
(Consulte a etiqueta de classificação.)
- * Запишите название модели.
(См. на паспортной табличке.)
- * Lütfen model adını not ediniz.
(Derece etiketine bakınız.)

OPERATING MANUAL
AIR CONDITIONER (Wall Mounted type)
Before using this product, read these instructions thoroughly
and keep this manual for future reference.

BEDIENUNGSANLEITUNG
KLIMAANLAGE (Wandmontierter Typ)
Bevor Sie dieses Produkt verwenden, lesen Sie diese
Anweisungen sorgfältig durch und bewahren Sie diese
Anleitung für späteres Nachschlagen auf.

MODE D'EMPLOI
CLIMATISEUR (Type à montage mural)
Avant d'utiliser ce produit, veuillez lire attentivement ces
instructions. Conservez ce manuel pour référence future.

MANUAL DE FUNCIONAMIENTO
ACONDICIONADOR DE AIRE (Tipo montado en pared)
Antes de utilizar el producto, lea estas instrucciones detenida-
mente y conserve este manual para consultarlo en el futuro.

MANUALE DI ISTRUZIONI
CONDIZIONATORE D'ARIA (Tipo montato a parete)
Prima di utilizzare l'apparecchio, leggere attentamente
le presenti istruzioni e conservare il manuale per poterlo
consultare il futuro.

ΕΓΧΕΙΡΙΔΙΟ ΛΕΙΤΟΥΡΓΙΑΣ
ΚΛΙΜΑΤΙΣΤΙΚΟ (Επιτοίχιος τύπος)
Προτού χρησιμοποιήσετε το προϊόν, διαβάστε προσεκτικά τις
παρούσες οδηγίες και φυλάξτε το παρόν εγχειρίδιο, ώστε να
μπορείτε να ανατρέχετε σε αυτό στο μέλλον.

MANUAL DE FUNCIONAMENTO
AR CONDICIONADO (Tipo mural)
Antes de utilizar este produto, leia atentamente estas instruções
e guarde este manual para referência futura.

РУКОВОДСТВО ПО ЭКСПЛУАТАЦИИ
КОНДИЦИОНЕР ВОЗДУХА (Настенного типа)
Перед эксплуатацией устройства внимательно
ознакомьтесь с данным руководством и сохраняйте его для
использования в будущем.

KULLANIM KILAVUZU
KLİMA (Duvara Monte tip)
Bu ürünü kullanmadan önce verilen talimatları dikkatlice okuyun
ve daha sonra tekrar faydalanmak üzere saklayın.



PART No. 9387602050

English

Deutsch

Français

Español

Italiano

Ελληνικά

Português

Русский

Türkçe

Содержание

1. МЕРЫ ПРЕДОСТОРОЖНОСТИ.....	1
2. ПОДГОТОВКА К РАБОТЕ	2
3. НАЗВАНИЕ ДЕТАЛЕЙ	3
3.1. Внутренний модуль	3
3.2. Пульт ДУ	3
4. ОСНОВНЫЕ ОПЕРАЦИИ	5
5. НАСТРОЙКИ ВОЗДУШНОГО ПОТОКА.....	5
5.1. Задание скорости вентилятора	5
5.2. Настройка направления воздушного потока ...	5
6. ОПЕРАЦИИ С ТАЙМЕРОМ	5
6.1. Недельный таймер	6
6.2. Таймер включения и Таймер выключения....	6
6.3. Программируемый таймер.....	6
6.4. Таймер автоматического выключения	6
7. ИСПОЛЬЗОВАНИЕ РЕЖИМА ЭНЕРГОСБЕРЕЖЕНИЯ ...	7
7.1. Режим Энергосбережение	7
7.2. Датчик обнаружения людей для экономии электроэнергии	7
7.3. Управление работой вентилятора для экономии электроэнергии	7
8. ДРУГИЕ ОПЕРАЦИИ	8
8.1. Режим Мощный.....	8
8.2. Режим Низкий уровень шума внешнего модуля ...	8
8.3. Режим Обогрев 10 °С	8
9. НАСТРОЙКИ ВО ВРЕМЯ УСТАНОВКИ	8
9.1. Установка пользовательского кода для пульта ДУ ...	8
10. ЧИСТКА И УХОД	8
11. ОБЩАЯ ИНФОРМАЦИЯ.....	10
12. ДОПОЛНИТЕЛЬНЫЕ ДЕТАЛИ.....	11
12.1. Проводной пульт ДУ	11
12.2. Управление по беспроводной сети	11
12.3. Кондиционер воздуха многоблочного типа ..	11
13. УСТРАНЕНИЕ НЕИСПРАВНОСТЕЙ.....	11

1. МЕРЫ ПРЕДОСТОРОЖНОСТИ

Для избежания травмы или повреждения имущества внимательно прочитайте данный раздел, прежде чем приступать к использованию этого изделия, и обязательно соблюдайте приведенные ниже меры предосторожности. Неправильная эксплуатация вследствие несоблюдения инструкций может привести к нанесению вреда или повреждений, серьезность которых классифицируется ниже:



ПРЕДУПРЕЖДЕНИЕ

Этот знак предупреждает об опасности смерти или серьезной травмы.



ВНИМАНИЕ

Этот знак предупреждает об опасности травмы или ущерба собственности.



Этот знак указывает на ЗАПРЕЩЕННЫЕ действия.



Этот знак указывает на ОБЯЗАТЕЛЬНЫЕ действия.

Объяснение символов, отображаемых на внутреннем или внешнем модуле.



ПРЕДУПРЕЖДЕНИЕ

Этот символ означает, что в данном изделии используется горючий хладагент. Если хладагент протекает и подвержен воздействию внешнего источника возгорания, то существует опасность пожара.



ВНИМАНИЕ

Этот символ означает, что следует внимательно прочитать руководство по эксплуатации.



ВНИМАНИЕ

Этот символ означает, что обслуживающий персонал должен работать с данным оборудованием в соответствии с руководством по установке.



ВНИМАНИЕ

Этот символ означает, что имеется информация, такая как руководство по эксплуатации или руководство по установке.



ПРЕДУПРЕЖДЕНИЕ





- Прибор следует установить, использовать и хранить в помещении площадью больше X м².

Количество хладагента для заправки M (кг)	Минимальная площадь помещения X (м ²)
M ≤ 1,22	-
1,22 < M ≤ 1,23	1,45
1,23 < M ≤ 1,50	2,15
1,50 < M ≤ 1,75	2,92
1,75 < M ≤ 2,0	3,82
2,0 < M ≤ 2,5	5,96
2,5 < M ≤ 3,0	8,59
3,0 < M ≤ 3,5	11,68
3,5 < M ≤ 4,0	15,26



(IEC 60335-2-40)

- Данное изделие не содержит деталей, обслуживаемых пользователем. Для ремонта, установки или перемещения данного изделия всегда обращайтесь к уполномоченный обслуживающий персонал. Ненадлежащая установка или обращение станет причиной утечки хладагента, поражения электрическим током или пожара.
- В случае неисправности, как например при появлении запаха гари, немедленно остановите кондиционер и обесточьте его, выключив автоматический выключатель или отсоединив изделие от сети питания. Затем проконсультируйтесь с уполномоченный обслуживающий персонал.
- Будьте осторожны, чтобы не повредить шнур питания. В случае повреждения, во избежание опасности выполнить замену может только уполномоченный обслуживающий персонал.
- В случае утечки хладагента проследите, чтобы он не вступал в контакт с огнем или какими-либо горючими веществами, и обратитесь к уполномоченному обслуживающему персоналу.
- В случае грозы или каких-либо признаков того, что возможен удар молнии, выключите кондиционер при помощи пульта ДУ и постарайтесь не касаться изделия или источника питания во избежание поражения электрическим током.
- Данное изделие следует хранить в помещении, не содержащем постоянно действующие источники возгорания (такие как открытое пламя, работающий газовый прибор или работающий электрообогреватель).
- Данное изделие следует хранить в хорошо проветриваемом помещении.
- Примите к сведению, что хладагент может не иметь запаха.
- Данное изделие следует хранить таким образом, чтобы не допустить механического повреждения.
- Утилизацию изделия следует выполнять надлежащим образом, в соответствии с государственными или региональными нормами.
- При транспортировке или перемещении внутреннего модуля трубы следует защитить, закрыв настенными кронштейнами. Не переносите данное изделие, держась за трубы внутреннего модуля. Не переносите данное изделие, держась за трубы внутреннего модуля. (Нагрузка, оказываемая в местах сочленения труб, может привести к утечке горючего газа во время работы.)

ПРЕДУПРЕЖДЕНИЕ

-  Данное изделие не предназначено для использования лицами (включая детей) с ограниченными физическими, сенсорными или умственными способностями или с недостаточным опытом и знаниями, если только они не находятся под руководством или проинструктированы касательно использования данного изделия лицами, ответственными за их безопасность. Необходимо следить за детьми, чтобы они не играли с данным изделием.
- Утилизируйте упаковочные материалы безопасным способом. Пластиковые упаковочные пакеты следует порвать и утилизировать, чтобы ими не игрались дети. Если дети будут играть идущими в комплекте пластиковыми пакетами, существует опасность удушья.
-  Не устанавливайте устройство в местах, в которых содержатся минеральные масла, например, на заводе или в помещении, где разбрызгивается большое количество масла или имеется много пара (например, на кухне).
- Не начинайте и не останавливайте работу данного изделия вставляя или вынимая вилку питания, либо включая или выключая прерыватель тока.
- Не используйте воспламеняющиеся газы вблизи данного изделия.
- Не подвергайте себя прямому воздействию потока холодного воздуха в течение долгого времени.
- Не вставляйте в выпускные и впускные отверстия пальцы и любые другие предметы.
- Не касайтесь кондиционера мокрыми руками.
- Не используйте средства ускорения оттаивания или очистки изделия, не рекомендованные производителем.
- Не прокалывайте и не сжигайте.

ВНИМАНИЕ

-  Периодически осуществляйте проветривание во время использования кондиционера.
- Всегда используйте данное изделие с установленными воздушными фильтрами.
- Проследите, чтобы любое электронное оборудование находилось на расстоянии не меньше 1 метра (40 дюймов) от данного изделия.
- Если данное изделие не используется в течение длительного времени, отсоедините его от источника питания.
- После длительного использования проверьте крепление внутреннего модуля, чтобы он не упал.
- Следует внимательно выбирать направление воздушного потока и температуру, если данное изделие используется в помещении, где находятся дети, пожилые или больные люди.
- Следите за тем, чтобы вокруг внешнего модуля было чисто и не ставьте ничего рядом. Блокирование выпускных отверстий какими-либо предметами или попадание предметов в эти отверстия может привести к неисправности изделия.
-  Не направляйте воздушный поток на камины или нагревательные приборы.
- Не заграждайте и не закрывайте впускную решетку и выпускной порт.
- Не прилагайте больших усилий к пластинам радиатора.
- Не взбирайтесь, не ставьте предметы и не вешайте ничего на данное изделие.
- Не размещайте какие-либо другие электрические изделия или вещи под данным изделием. Капающий из данного изделия конденсат может их намочить, что может привести к повреждению или неисправности вашего имущества.
- Не подвергайте данное изделие непосредственному воздействию воды.
- Не используйте данное изделие для хранения продуктов питания, растений, животных, точного оборудования, предметов искусства или других предметов. Это может привести к снижению качества таких предметов.
- Не подвергайте животных или растения воздействию прямого потока воздуха.
- Не пейте воду, вытекающую из кондиционера.
- Для тяните за шнур питания.

ВНИМАНИЕ

-  Не касайтесь алюминиевых ребер встроенного теплообменника во время обслуживания изделия во избежание травмы.
- Не стойте на неустойчивой стремянке при эксплуатации или чистке данного изделия. Оно может опрокинуться, что может привести к травме.



Данное изделие содержит фторированные парниковые газы.

2. ПОДГОТОВКА К РАБОТЕ

ПРЕДУПРЕЖДЕНИЕ

-  Следите за тем, чтобы маленькие дети случайно не проглотили элементы питания.

ВНИМАНИЕ

-  При попадании вытекшей из элементов питания жидкости на кожу, в глаза или в рот, немедленно промойте пораженное место большим количеством чистой воды и обратитесь к врачу.
- Разряженные элементы питания нужно сразу вынимать и утилизировать согласно местному законодательству.
-  Не пытайтесь перезарядить сухие элементы питания.
- Не используйте сухие элементы питания, если они были перезаряжены.

Принадлежности внутреннего модуля

Убедитесь, что в комплект поставки входят следующие принадлежности.



Установка держателя пульта ДУ

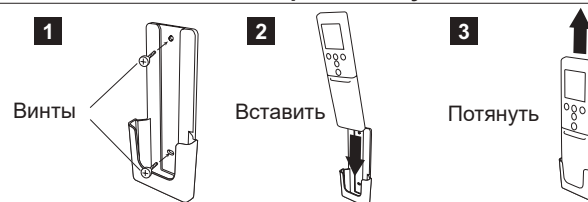

Установка элементов питания и подготовка пульта ДУ (R03/LR03/AAA x 2)

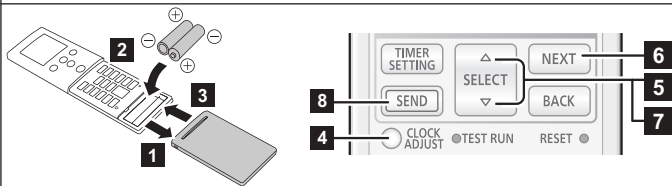

- 1 ~ 3 Установите элементы питания так, как показано на рисунке сверху.
- 4 Нажмите **LOCK ADJUST**, чтобы начать настройку часов.
- 5 Нажмите **SELECT** (▲▼), чтобы задать день недели (с понедельника по пятницу).
* Если нажимать **TEMP.** (⊙⊙), индикатор времени переключается между отображением времени в 24-часовом или 12-часовом формате.
- 6 Нажмите **NEXT**, чтобы продолжить.
- 7 Нажимайте **SELECT** (▲▼), чтобы настроить часы. Нажимайте кнопки, чтобы изменять время с шагом 1 минута. Нажимайте и удерживайте кнопки, чтобы изменять время с шагом 10 минут.
- 8 Нажмите **SEND**, чтобы завершить настройку. Находитесь рядом с внутренним модулем. Если нажимать кнопку на расстоянии, настройки могут быть не получены.

ПРИМЕЧАНИЯ:

- Используйте только элементы питания указанного типа.
- Не используйте одновременно элементы питания различного типа, а также новые и старые элементы питания.
- При обычном использовании срок службы элементов питания составляет около 1 года.
- При заметном уменьшении радиуса действия пульта ДУ замените элементы питания и нажмите кнопку **RESET**, как показано на стр. 4.

3. НАЗВАНИЕ ДЕТАЛЕЙ

ВНИМАНИЕ

- Для хорошей передачи сигнала от пульта ДУ к внутреннему модулю приемник сигналов следует размещать вдали от следующего:
- прямой солнечный свет или другой яркий свет;
 - экран телевизора с плоским экраном.
- В помещениях с быстродействующими флуоресцентными лампами, такими как инверторные, сигнал может не передаваться надлежащим образом. В этом случае обратитесь за советом по месту приобретения.

3.1. Внутренний модуль

Для режима Ручной Авто и сброса индикатора фильтра (См. в разделе стр. 12.)

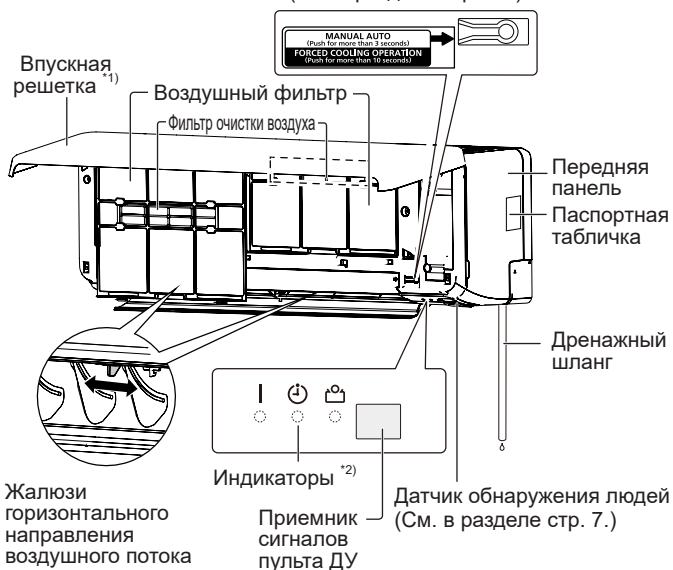

*1) Прежде чем приступить к эксплуатации, убедитесь в том, что впускная решетка полностью закрыта. Неполное закрытие решетки может привести к нарушению правильной работы изделия или снижению его эффективности.

*2) Индикаторы загораются при таких условиях.

	Имя	Цвет	Операция или условие
	Операция	Зеленый	Обычная работа
⌚	Таймер	Оранжевый	Работа таймера
👤	Энергосбережение	Зеленый	Режим Энергосбережение Режим Обогрев 10 °C

3.2. Пульт ДУ

При использовании дополнительного пульта ДУ интерфейс и процедура могут отличаться.

Дополнительные сведения см. в руководстве по эксплуатации соответствующего пульта ДУ.

* : Настройку следует выполнять, пока отображается экран настроек каждой функции.

| : Кнопка действует только во время работы кондиционера воздуха.

Передатчик сигнала

Направляйте непосредственно на приемник сигнала внутреннего модуля.

- Рабочий диапазон составляет приблизительно 7 метров.
- При передаче сигнала отображается [▲].
- Внутренний модуль издает звуковой сигнал при надлежащем получении сигнала. Если сигнала нет, нажмите кнопку еще раз.

Дисплей пульта ДУ

В этом разделе с целью описания приводятся все имеющиеся индикаторы. При обычной работе индикация на дисплее соответствует нажатым кнопкам и потому отображаются только соответствующие выбранным настройкам индикаторы.

Основные операции Читайте на стр. 5.

⏻/⏹	Пуск или остановка кондиционера воздуха.	
MODE	Изменение режима работы.	*
TEMP. ⬆ ⬇ ⬆	Регулировка заданной температуры.	*

Режим Обогрев 10 °C Читайте на стр. 8.

10°C HEAT
○ Включение режима Обогрев 10 °C.

Режим Энергосбережение Читайте на стр. 7.

ECONOMY	Включение или выключение режима Энергосбережение.	
ENERGY SAVING PROGRAM SENSOR	Включение или выключение программы энергосбережения, использующей датчик обнаружения людей.	

Режим Низкий уровень шума внешнего модуля Читайте на стр. 8.

OUTDOOR UNIT
LOW NOISE Включение или выключение режима Низкий уровень шума внешнего модуля.

Не нажимайте эту кнопку в ходе обычной эксплуатации. Выполняется тестовый запуск (используется только уполномоченным обслуживающим персоналом).

ПРИМЕЧАНИЯ: Если тестовый запуск выполнен случайно, отмените его, нажав ⏻.

⚠ ВНИМАНИЕ

- Во избежание повреждения или неисправности пульта ДУ соблюдайте следующие правила.
 - Храните пульт ДУ там, где он не будет подвергаться воздействию прямых солнечных лучей или чрезмерного тепла.
 - Извлеките элементы питания, если изделие не будет использоваться в течение длительного периода времени.
 - Если между пультом ДУ и внутренним модулем находится штора или стена, это может повлиять на качество передачи сигнала.
- ⊘ Не подвергайте пульт ДУ сильным ударам.
 ⊘ Не проливайте воду на пульт ДУ.

Режим Мощный Читайте на стр. 8.

POWERFUL Включение или выключение режима Мощный. |

Настройки воздушного потока ... Читайте на стр. 5.

FAN Управление скоростью вентилятора. *|

SWING Задается автоматический режим Колебание. *|

SET Управление вертикальным направлением потока воздуха. |

Операции с таймером Читайте на стр. 5.

WEEKLY Включение или выключение Недельного таймера.

ON/OFF Включение или выключение Таймера включения, Таймера выключения или Программируемого таймера.

SLEEP Включение или выключение Таймера автоматического выключения.

TIMER SETTING Переход к настройке таймера.

SEND Отправка настроек таймера или часов на внутренний модуль. *

NEXT Переход к следующему шагу настройки таймера или часов.

BACK Возврат к предыдущему шагу настройки таймера или часов.

SELECT Регулировка таймера или настройка часов.

CLOCK ADJUST Переход к настройке часов.

После замены элементов питания

RESET ⊘ Нажмите эту кнопку, как показано на рисунке ниже. Воспользуйтесь кончиком ручки или другим тонким предметом.



4. ОСНОВНЫЕ ОПЕРАЦИИ

3 шага для начала работы

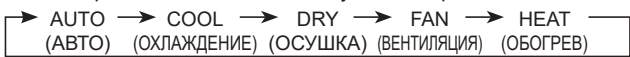
- Нажмите **(ON)**, чтобы запустить или остановить работу.
- Нажимайте **[MODE]**, чтобы выбрать режим работы.
Режим работы изменяется следующим образом.

- Нажимайте **[TEMP.] (⊙/⊙)**, чтобы задать нужную температуру.
Температура изменяется с шагом 0,5 °C.

Диапазон настроек температуры	
Авто/Охлаждение/Осушка	18,0-30,0 °C
Обогрев	16,0-30,0 °C

ПРИМЕЧАНИЯ:

- В режиме Охлаждение или Осушка задаваемая температура должна быть ниже текущей температуры в помещении.
- В режиме Обогрев:
 - задайте температуру выше текущей температуры в помещении;
 - в начале работы в течение 3-5 минут вентилятор внутреннего модуля вращается с очень низкой скоростью;
 - при необходимости режим автоматического оттаивания отменяет работу режима Обогрев.
- В режим Вентиляция управление температурой не доступно.

Изменение единиц измерения температуры

- Нажимайте **(ON)**, пока не отобразятся только часы.
- Нажмите **[TEMP.] (⊙)** и удерживайте дольше 5 секунд.
Отобразится текущая единица измерения температуры.
(Заводская настройка: °C)
- Нажимайте **[TEMP.] (⊙/⊙)** для изменения единицы измерения температуры. (°C ↔ °F)
- Нажмите **(ON)**, чтобы завершить настройку.
Если не нажимать кнопку в течение 30 секунд, будет задана отображаемая единица измерения температуры.

5. НАСТРОЙКИ ВОЗДУШНОГО ПОТОКА

5.1. Задание скорости вентилятора

- Нажимайте **[FAN]** для изменения скорости вентилятора.
Скорость вентилятора изменяется следующим образом.



Если выбрано **AUTO**, скорость вентилятора зависит от условий работы.

Для усиления эффекта очистки воздуха переведите скорость вентилятора на уровень Высокая.

5.2. Настройка направления воздушного потока

Подробнее о диапазонах воздушного потока см. в разделе «Диапазон направления воздушного потока».

Настройка вертикального направления воздушного потока

- Нажимайте **[SET]** для регулировки вертикального направления воздушного потока.

Настройка горизонтального направления воздушного потока



ВНИМАНИЕ

- Прежде чем регулировать горизонтальное направление потока воздуха, убедитесь, что жалюзи вертикального направления воздушного потока полностью остановились.

Отрегулируйте две ручки вручную.

Настройка режима Колебание

- Нажмите **[SWING]**, чтобы запустить/остановить режим Колебание.

ПРИМЕЧАНИЯ: Работа режима Колебания может быть временно приостановлена, если вентилятор внутреннего модуля работает на очень малой скорости или остановлен.

Диапазон направления воздушного потока

Вертикальное направление воздушного потока

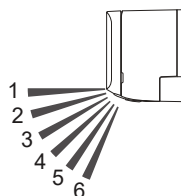

Нажимайте [SET]	1 ↔ 2 ↔ 3 ↔ 4 ↔ 5 ↔ 6
Режим Колебания — [SWING]	
Охлаждение, осушка	1 ↔ 4
Обогрев	3 ↔ 6
Вентиляция *	1 ↔ 4 или 3 ↔ 6

* Диапазон режима Колебания зависит от заданного ранее направления воздушного потока.

ПРИМЕЧАНИЯ:

- Не регулируйте положение жалюзи направления воздушного потока вручную.
- В режиме Авто или Обогрев в течение некоторого времени после начала работы воздушный поток подается в режиме 1.
- В режиме Охлаждение или Осушка рекомендуется использовать положения 1-3, поскольку они предотвращают выделение конденсата, который может повредить ваши вещи. Если в любом из этих режимов в течение 30 минут или дольше используется одно из положений 4-6, направление воздушного потока автоматически переключится в положение 3.
- При использовании мобильного приложения (для этого требуется управление по беспроводной сети) вертикальный воздушный поток имеет 4 положения.

6. ОПЕРАЦИИ С ТАЙМЕРОМ

ПРИМЕЧАНИЯ: Если на внутреннем модуле мигает индикатор **[ON]**, задайте часы и таймер повторно. Такое мигание означает, что в результате перебоев питания внутренние часы сбились. (См. в разделе стр. 10.)

Процедура настройки таймера

Прежде чем настраивать таймер, отрегулируйте часы. (См. раздел «Подготовка пульта ДУ»).

- Нажмите **[TIMER SETTING]**.
На дисплее пульта ДУ будет мигать **⊙WEEKLY**.
- Нажимайте **[SELECT] (△/▽)**, чтобы выбрать нужный тип таймера.

Тип таймера меняется следующим образом:

⊙WEEKLY	Недельный таймер	Позволяет задать для каждого дня недели до 4-х настроек работы.
⊙ON/OFF [ON]	Таймер включения	Запуск работы в требуемое время.
⊙ON/OFF [OFF]	Таймер выключения	Остановка работы в требуемое время.
⊙ON/OFF [ON/OFF]	Программируемый таймер	Комбинация Таймера включения и Таймера выключения.
⊙SLEEP	Таймер автоматического выключения	Обеспечивает комфортный сон, постепенно изменяя режим работы кондиционера воздуха.

- Нажмите **[NEXT]**.
- Настройте работу таймера.
Дополнительные сведения см. в инструкциях по настройке соответствующего таймера.
- Нажмите **[SEND]**, чтобы завершить настройку таймера.
Находитесь рядом с внутренним модулем.

- Чтобы отменить настройку таймера во время процедуры, нажмите **[TIMER SETTING]** еще раз.

6.1. Недельный таймер

■ Параметры настройки

1. Выберите Недельный таймер в шаге 2 раздела «Процедура настройки таймера».
2. Нажимайте **SELECT** ($\triangle \nabla$), чтобы выбрать номер программы и день недели.
Выбранный номер программы (1~4) и день недели будут мигать.

MO	Понедельник
TU	Вторник
WE	Среда
TH	Четверг
FR	Пятница
SA	Суббота
SU	Воскресенье

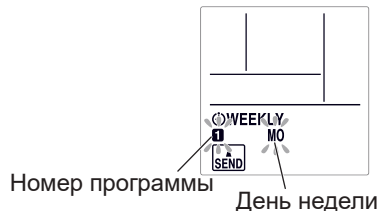

3. Нажмите **NEXT**.
4. Нажимайте **SELECT** ($\triangle \nabla$), чтобы выбрать нужный тип таймера.

(Без таймера) (Таймер включения) (Таймер выключения)

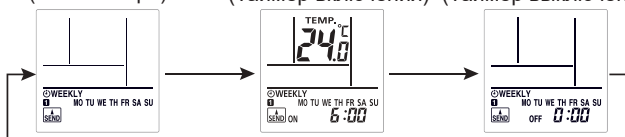

5. Нажмите **NEXT**.
* Если в шаге 4 выбрать «Без таймера», экран настройки вернется к шагу 1.
6. Нажимайте **SELECT** ($\triangle \nabla$) для задания времени включения или выключения.
7. Нажмите **NEXT**.
* Если в шаге 4 выбрать «Таймер выключения», экран настройки вернется к шагу 1.
8. Нажимайте **SELECT** ($\triangle \nabla$), чтобы задать температуру.

Диапазон настроек температуры

Режим Авто, Охлаждение, илиосушка:	18,0-30,0 °C *Даже если задать температуру 10,0, кондиционер воздуха будет работать с температурой 18,0 °C.
Режим Обогрев:	10,0 или 16,0-30,0 °C

9. Нажмите **NEXT**.
Экран настройки вернется к шагу 1.
10. Нажмите **SEND**, чтобы завершить настройку.
Находитесь рядом с внутренним модулем.

ПРИМЕЧАНИЯ: Индикатор [\odot] на внутреннем модуле не загорится даже после завершения настройки.

- Чтобы вернуться к предыдущему шагу, нажмите **BACK**.
- Чтобы проверить расписание, используйте **SELECT** ($\triangle \nabla$) для просмотра настроек Недельного таймера в шаге 1. Когда закончите проверять, нажмите **TIMER SETTING**.
- Чтобы выключить Недельный таймер, нажмите **WEEKLY** когда на дисплее пульта ДУ отображается \odot WEEKLY. Индикатор исчезнет.

ПРИМЕЧАНИЯ:

- Режимы работы будут такими же, как на момент последней остановки работы, поэтому режим Охлаждение → Обогрев → Охлаждение → Обогрев автоматически не задается.
- Если задать Таймер включения и Таймер выключения на одно время, сработает Таймер включения.
- Если на одно время заданы два Таймера включения, кондиционер воздуха будет работать в порядке нумерации программ.
- Недельный таймер нельзя использовать вместе с другими таймерами. Если при включенном Недельном таймере задать Таймер включения, Таймер выключения, Программируемый таймер или Таймер автоматического выключения, то Недельный таймер будет выключен. Если такое произойдет, включите Недельный таймер после срабатывания другого таймера.
- Если подключен проводной пульт ДУ (дополнительно), эта функция будет ограничена.

■ Примеры Недельного таймера

Пример 1

	7:00	9:00	11:00	17:00	23:00
Понедельник	Программа 1	Программа 2		Программа 3	Программа 4
Пятница	Вкл. 26 °C	Выкл.		Вкл. 28 °C	Выкл.
	Пробуждение	Уход на работу		Возвращение домой	Засыпание
Суббота	(Таймер не задан)				
Воскресенье	Программа 1	Программа 2	Программа 3	Программа 4	
	(Вкл.)	(Вкл.)	(Вкл.)	(Вкл.)	(Вкл.)

Пример 2: Используя Таймер включения в Недельном таймере, можно задать настройки температуры.

7:00	9:00	17:00	23:00
Программа 1	Программа 2	Программа 3	Программа 4
Вкл. 28 °C	Вкл. 26 °C	Вкл. 27 °C	Вкл. 28 °C

6.2. Таймер включения и Таймер выключения

1. Выберите Таймер включения или Таймер выключения в шаге 2 раздела «Процедура настройки таймера».
 2. Нажимайте **SELECT** ($\triangle \nabla$) для задания времени включения или выключения.
Нажатие кнопки: время меняется с шагом +5/-5 минут.
Нажатие и удержание кнопки: время меняется с шагом +10/-10 минут.
- Чтобы выключить Таймер включения/выключения, нажмите \odot ON/OFF когда на дисплее пульта ДУ отображается \odot ON/OFF. Индикатор исчезнет.

6.3. Программируемый таймер

1. Задайте Таймер включения и Таймер выключения. (См. в разделе «6.2. Таймер включения и Таймер выключения»).

2. Выберите Программируемый таймер в шаге 2 раздела «Процедура настройки таймера».

Первым сработает таймер, время которого ближе всего к текущему времени.

Ниже показан порядок срабатывания таймеров:

Таймер	Индикатор на дисплее пульта ДУ
Таймер включения → выключения	ON▷OFF
Таймер выключения → включения	ON◀OFF

ПРИМЕЧАНИЯ: Программируемый таймер можно задать только на период в 24 часа.

6.4. Таймер автоматического выключения

1. Выберите Таймер автоматического выключения в шаге 2 раздела «Процедура настройки таймера».
2. Нажимайте **SELECT** ($\triangle \nabla$), чтобы задать время до остановки работы.

При каждом нажатии кнопки время изменяется следующим образом:

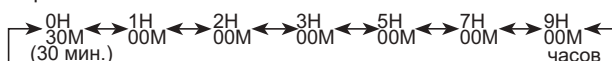

- Чтобы выключить Таймер автоматического выключения, нажмите \odot SLEEP когда на дисплее пульта ДУ отображается \odot SLEEP. Индикатор исчезнет.

Во время работы Таймера автоматического выключения заданная температура меняется как показано на рисунке.

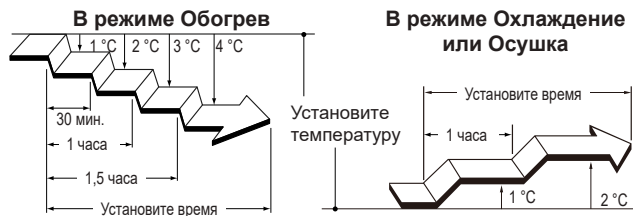

По истечении заданного времени кондиционер воздуха выключается.

7. ИСПОЛЬЗОВАНИЕ РЕЖИМА ЭНЕРГОСБЕРЕЖЕНИЯ

7.1. Режим Энергосбережение

Этот режим экономит больше электричества, чем все остальные режимы, задавая умеренные настройки температуры.

Нажмите **ECONOMY**, чтобы включить или выключить режим Энергосбережение.

На внутреннем модуле загорится индикатор [E].

Режим работы	Температура в помещении
Охлаждение/Осушка	На несколько градусов выше заданной температуры
Обогрев	На несколько градусов ниже заданной температуры

ПРИМЕЧАНИЯ:

- В режиме Охлаждение, Обогрев или Осушка максимальная производительность составляет приблизительно 70% от обычной производительности.
- Этот режим недоступен при мониторинге температуры в режиме Авто.

7.2. Датчик обнаружения людей для экономии электроэнергии

⚠ ПРЕДУПРЕЖДЕНИЕ

⊘ Не используйте эту функцию, если в помещении находятся только дети, пожилые или больные люди.

⚠ ВНИМАНИЕ

⊘ Не используйте эту функцию в серверных или других помещениях, где не бывает людей.
 ⊘ Не ставьте вблизи датчика обнаружения людей крупные предметы. Кроме того, держите вне зоны обнаружения датчика нагревательные приборы.

Если в помещении никого нет, кондиционер воздуха работает в экономном режиме для снижения расхода электроэнергии. (На момент приобретения эта функция активирована.)

Для изменения настройки нажмите **SENSOR**.
 Пока включена программа энергосбережения, на пульте ДУ горит **ENERGY SAVING**.

ПРИМЕЧАНИЯ:

- Приведенные ниже операции приведут к отмене программы энергосбережения.
 - Срабатывание таймера автоматического выключения
 - Режим Обогрев 10 °C
- Программа энергосбережения может не работать, если температура в помещении сильно отличается от заданной температуры, как бывает сразу же после начала работы.

■ Подробная информация о программе энергосбережения

Датчик обнаружения людей во внутреннем модуле реагирует на перемещения людей.

Если в течение приблизительно 20 минут в помещении никого нет, температура будет регулироваться в экономном режиме.

Если в помещении кто-нибудь зайдет, кондиционер воздуха автоматически вернется к исходным параметрам работы.

Режим работы	Температура в помещении (Если в помещении никого нет)
Охлаждение/Осушка	Выше заданной температуры (макс. +2 °C)
Обогрев	Ниже заданной температуры (макс. -4 °C)
Авто	В зависимости от режима работы (Охлаждение/Обогрев/Осушка).

Дальность обнаружения датчика обнаружения людей

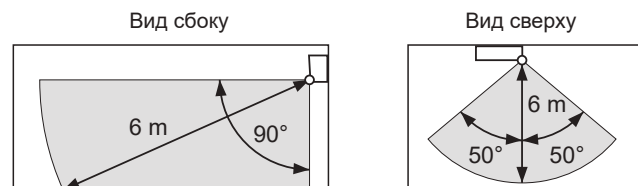

ПРИМЕЧАНИЯ: Поскольку датчик обнаружения людей реагирует на излучаемое людьми инфракрасное излучение, в приведенных ниже ситуациях возможны ошибки в его работе.

Ситуации, в которых датчик ошибочно считает, что людей в помещении нет.

- Если температура в помещении высокая, и разница с температурой тела людей небольшая. (Например, летом при температуре воздуха 30 °C или выше.)
- Если человек присутствует в помещении, но длительное время не движется.
- Если человек скрыт диваном, другой мебелью, стеклом или в других подобных ситуациях.
- Если человек носит очень плотную одежду и повернут к датчику спиной.

Ситуации, в которых датчик ошибочно считает, что люди в помещении есть.

- Если по помещению перемещается собака или кошка.
- Если ветер шевелит шторы или растения.
- Если в помещении работают обогреватели, увлажнители или электроприборы, такие как поворотный электровентилятор.

7.3. Управление работой вентилятора для экономии электроэнергии

Когда в режиме Охлаждение температура в помещении достигает заданного значения, вентилятор внутреннего модуля начинает работать с перерывами для экономии электроэнергии. (На момент приобретения эта функция активирована.)

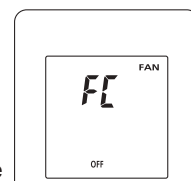

Для изменения этой настройки выполните следующие шаги.

- Нажимайте **ON** до тех пор, пока на экране пульта ДУ не будут отображаться только часы.
- Нажмите **FAN** и удерживайте дольше 5 секунд. Отображается текущее состояние управления вентилятором (**FAN**).
- Нажимайте **TEMP** (☺☺), чтобы переключаться между включением (**ON**) и выключением (**OFF**).
- Нажмите **ON**, чтобы отправить настройки на внутренний модуль.
На дисплее снова отобразится исходный экран.

ПРИМЕЧАНИЯ: Если в течение 30 секунд после отображения **FAN** не нажимать никакие кнопки, **FAN** выключится. В этом случае повторите настройку с шага 2.

8. ДРУГИЕ ОПЕРАЦИИ

8.1. Режим Мощный

В режиме Мощный кондиционер воздуха будет работать с максимальной мощностью и сильным потоком воздуха для быстрого охлаждения или нагревания помещения.

ПРИМЕЧАНИЯ: При подключении нескольких кондиционеров эта функция недоступна.

- Нажмите **POWERFUL**, чтобы включить или выключить режим Мощный.
После включения внутренний модуль издаст 2 коротких звуковых сигнала.
После выключения внутренний модуль издаст 1 короткий звуковой сигнал.

Режим Мощный автоматически выключается в следующих ситуациях.

- Режим Мощный работает в течение некоторого времени, и за это время температура в помещении достигает заданной температуры режима Охлаждение,осушка или Обогрев.
- Через 20 минут после включения режима Мощный.

ПРИМЕЧАНИЯ:

- Направление воздушного потока и скорость вентилятора регулируются автоматически.
- Режим Мощный нельзя использовать одновременно с режимом Энергосбережение.
- Режим Мощный отменяет работу следующих режимов. Если заданы следующие режимы, их работа будет продолжена после выключения режима Мощный.
 - Режим Низкий уровень шума внешнего модуля
 - Программа энергосбережения
- Если подключен проводной пульт ДУ (дополнительно), эта функция будет ограничена.

8.2. Режим Низкий уровень шума внешнего модуля

Режим Низкий уровень шума внешнего модуля снижает шум работы внешнего модуля. В этом режиме количество оборотов компрессора уменьшается, и вентилятор внешнего модуля начинает вращаться медленнее.

ПРИМЕЧАНИЯ: При подключении нескольких кондиционеров эта функция недоступна.

- Нажмите **OUTDOOR UNIT LOW NOISE** для включения/выключения режима Низкий уровень шума внешнего модуля.
Пока включен режим Низкий уровень шума внешнего модуля, на пульте ДУ отображается **LOW NOISE**.
Эта настройка сохраняется даже при выключении кондиционера воздуха.

ПРИМЕЧАНИЯ:

- Этот режим не работает одновременно с режимами Вентиляция,осушка и Мощный.
- Если подключен проводной пульт ДУ (дополнительно), эта функция будет ограничена.

8.3. Режим Обогрев 10 °C

Режим Обогрев 10 °C поддерживает температуру в помещении на уровне 10 °C, предотвращая чрезмерное падение температуры.

- Нажмите **HEAT**, чтобы включить режим Обогрев 10 °C.
Внутренний модуль подаст 1 короткий звуковой сигнал и на внутреннем модуле загорится индикатор [].

- Нажмите **(ON/OFF)**, чтобы выключить кондиционер воздуха.
Индикатор [] погаснет.

ПРИМЕЧАНИЯ:

- В режиме Обогрев 10 °C действует только **SET**.
- Если температура в помещении достаточно высокая, этот режим не включается.
- Если подключен проводной пульт ДУ (дополнительно), эта функция будет ограничена.

9. НАСТРОЙКИ ВО ВРЕМЯ УСТАНОВКИ

9.1. Установка пользовательского кода для пульта ДУ

Если для внутреннего модуля и пульта ДУ задать пользовательский код, можно указать, каким кондиционером воздуха управляет выбранный пульт ДУ.

Если в помещении имеется больше одного кондиционера воздуха и вы хотите управлять ими отдельно, задайте пользовательский код (доступны 4 варианта).

ПРИМЕЧАНИЯ: Если пользовательский код внутреннего модуля и пульта ДУ отличается, внутренний модуль не сможет получать сигналы с этого пульта ДУ.

Задание пользовательского кода пульта ДУ

- Нажимайте **(ON/OFF)** до тех пор, пока на экране пульта ДУ не будут отображаться только часы.
- Нажмите **(MODE)** и удерживайте дольше 5 секунд.
Отображается текущий пользовательский код (изначально задан А).
- Нажимайте **(TEMP)**, чтобы изменять пользовательский код в последовательности **A↔B↔C↔D** (**f→b→l→d**).
* Пользовательский код на дисплее должен соответствовать пользовательскому коду кондиционера воздуха.
- Нажмите **(MODE)** снова.
Пользовательский код будет задан.
На дисплее снова отобразятся часы.

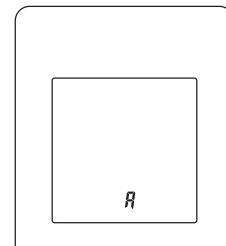

- Для изменения пользовательского кода кондиционера воздуха обратитесь к уполномоченному обслуживающему персоналу (изначально задан А).
- Если в течение 30 секунд после отображения пользовательского кода не нажимать ни одной кнопки, на дисплее снова отобразятся часы. В этом случае повторите настройку с шага 2.
- В зависимости от пульта ДУ, после замены элементов питания пользовательский код может вернуться к значению А. В этом случае сбросьте пользовательский код, если потребуется. Если вам не известен пользовательский код кондиционера воздуха, попробуйте каждый код, пока не найдете тот, который активирует кондиционер воздуха.

10. ЧИСТКА И УХОД

ВНИМАНИЕ

- Прежде чем чистить данное изделие, обязательно выключите его и отсоедините от источника питания.
- Прежде чем включать, убедитесь, что впускная решетка полностью закрыта. Неплотно закрытая впускная решетка может сказаться на работе или производительности кондиционера.
- Если очистка фильтра подразумевает выполнение высотных работ, проконсультируйтесь с уполномоченным обслуживающим персоналом.
- Чтобы избежать травм при обслуживании устройства, не прикасайтесь к алюминиевым ребрам теплообменника во внутреннем модуле.
- Не подвергайте внутренний модуль воздействию жидких инсектицидов или лаков для волос.
- Не становитесь на скользкую, неровную или неустойчивую поверхность во время обслуживания модуля.

Фильтры очистки воздуха
(Фильтр на основе яблочного катехина,
ионный дезодорирующий фильтр)

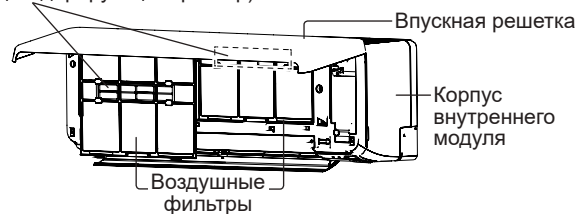

В таблице ниже приводится частота очистки.

Действие	Частота
Чистка корпуса внутреннего модуля	Если требуется
Чистка воздушного фильтра	Каждые 2 недели
Чистка ионного дезодорирующего фильтра	Каждые 3 месяца
Замена фильтра на основе яблочного катехина (Наименование модели: UTR-FA16)	
Замена ионного дезодорирующего фильтра (Наименование модели: UTR-FA16-2)	Каждые 3 года

* Фильтры очистки воздуха продаются отдельно. Если требуется замена, обратитесь по месту приобретения кондиционера воздуха.

Чистка корпуса внутреннего модуля

ПРИМЕЧАНИЯ:

- Не используйте воду с температурой выше 40 °С.
 - Не используйте чистящие средства и летучие растворители, такие как бензин или разбавитель.
1. Аккуратно протрите корпус внутреннего модуля мягкой тканью, смоченной в теплой воде.
 2. Аккуратно протрите корпус внутреннего модуля сухой и мягкой тканью.

Чистка воздушного фильтра

1. Откройте впускную решетку до щелчка.

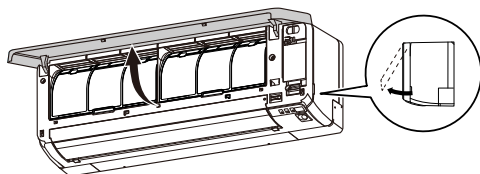

2. Снимите воздушные фильтры. Поднимите ручку воздушных фильтров, отсоедините два нижних ушка и извлеките.

Ручка воздушного фильтра

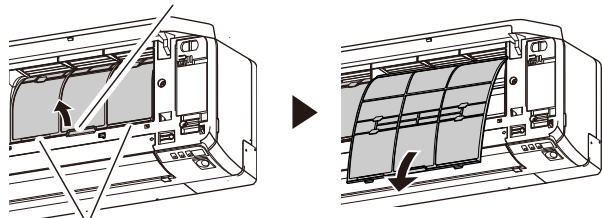

Ушки (2 места)

3. Убирайте пыль одним из следующих двух способов.
 - Чистите пылесосом.
 - Мойте мягким моющим средством и теплой водой. После мытья тщательно просушите воздушные фильтры в тени.
4. Установите на место воздушные фильтры. Выровняйте стороны воздушного фильтра относительно панели и полностью вставьте. Убедитесь, что два нижних ушка надлежащим образом вошли в отверстия на внутреннем модуле.
5. Закройте впускную решетку. Нажмите в 4-х местах на впускную решетку, чтобы полностью ее закрыть.

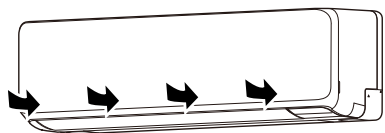

ПРИМЕЧАНИЯ: Если на воздушном фильтре собирается пыль, это приводит к уменьшению воздушного потока, снижению эффективности и увеличению шума.

Чистка ионного дезодорирующего фильтра и замена фильтра на основе яблочного катехина

1. Снимите воздушные фильтры. См. шаги 1~2 в разделе «Чистка воздушного фильтра».
2. Снимите фильтры очистки воздуха с держателя фильтров очистки воздуха.

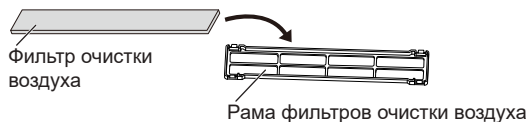

3. Промывайте ионный дезодорирующий фильтр (светло-синий) под мощным напором горячей воды, пока поверхность фильтров не будет покрыта водой.
4. Помойте ионный дезодорирующий фильтр разбавленным нейтральным моющим средством. Не протыкайте и не трите, иначе дезодорирующий эффект уменьшится.
5. Промойте ионный дезодорирующий фильтр под струей воды.
6. Высушите ионный дезодорирующий фильтр в тени.
7. Снимите фильтр на основе яблочного катехина (светло-зеленый) с держателя фильтров очистки воздуха.
8. Установите новые или помытые фильтры очистки воздуха в раму фильтров очистки воздуха.

ПРИМЕЧАНИЯ: Используйте фильтр на основе яблочного катехина как можно раньше после вскрытия упаковки. Если оставить фильтры в открытой упаковке, эффективность очистки воздуха уменьшится.

9. Установите держатели фильтров очистки воздуха на воздушные фильтры. Зацепите 4 крючка, расположенные на задней поверхности рамы фильтров очистки воздуха, в фиксаторы с обеих сторон воздушного фильтра.
 - * Проследите, чтобы фильтр очистки воздуха не выступал из рамы.

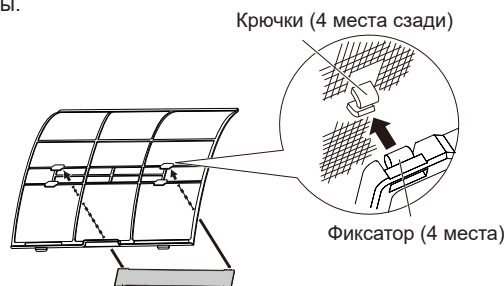

ПРИМЕЧАНИЯ: Проследите, чтобы фильтр очистки воздуха не выступал из рамы.

10. Установите на место воздушные фильтры и закройте впускную решетку. См. шаги 4~5 в разделе «Чистка воздушного фильтра».

Замена ионного дезодорирующего фильтра

1. Снимите воздушные фильтры. См. шаги 1~2 в разделе «Чистка воздушного фильтра».
2. Снимите ионный дезодорирующий фильтр (светло-синий) с держателя фильтров очистки воздуха.
3. Установите новый ионный дезодорирующий фильтр.

Снятие и установка впускной решетки

■ Снятие впускной решетки

1. Откройте впускную решетку до щелчка.
2. Вытяните установочные штифты, удерживая впускную решетку в горизонтальном положении.

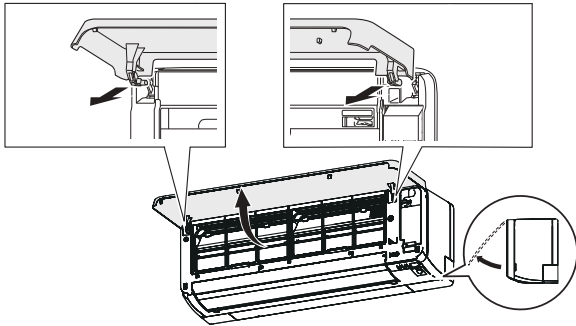

■ Установка впускной решетки

1. Удерживая впускную решетку в горизонтальном положении, вставьте левый и правый установочные штифты в опорные подшипники в верхней части передней панели. Вставляйте штифты до щелчка, чтобы надлежащим образом зафиксировать их.
2. Закройте впускную решетку.
3. Нажмите в 4-х местах на впускную решетку, чтобы полностью ее закрыть.

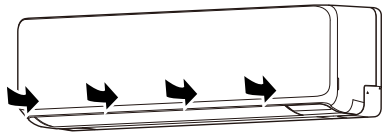

После длительного периода простоя кондиционера

Если внутренний модуль был выключен на 1 месяц или более длительный срок, прежде чем приступить к нормальной работе включите на пол дня режим Вентиляция, чтобы тщательно просушить внутренние детали.

Дополнительная проверка

После длительного использования пыль, собравшаяся во внутреннем модуле, может снизить производительность изделия, даже если вы надлежащим образом ухаживали за ним.

В таком случае рекомендуется осмотреть изделие.

Более подробную информацию может предоставить уполномоченный обслуживающий персонал.

Сброс индикатора фильтра (специальная настройка)

Эта функция доступна, если она правильно настроена во время установки. Для использования этой функции проконсультируйтесь с уполномоченным обслуживающим персоналом.

☞ Почистите воздушный фильтр, если индикатор работает следующим образом:

Индикатор	Схема мигания
	Мигает 3 раза с интервалом в 21 секунду

После чистки сбросьте состояние индикатора фильтра, нажав и удерживая на внутреннем модуле не менее 2-х секунд.

11. ОБЩАЯ ИНФОРМАЦИЯ

■ Эффективность обогрева

Данный кондиционер работает по принципу теплового насоса, поглощая тепло из наружного воздуха и передавая это тепло на внутренний модуль. В результате падение температуры наружного воздуха приводит к снижению эффективности работы.

Если вы считаете, что обогрев недостаточный, рекомендуется использовать этот кондиционер вместе с другим нагревательным прибором.

■ Режим автоматического оттаивания

Если снаружи очень низкая температура и высокая влажность, в режиме обогрева на внешнем модуле может образоваться изморозь. Это может снизить производительность изделия.

Для защиты от изморози кондиционер оборудован управляемой микрокомпьютером функцией автоматического оттаивания.

При образовании изморози кондиционер воздуха временно отключается и ненадолго (максимум на 15 минут) включается контур оттаивания.

В это время на внутреннем модуле мигает индикатор [I].

Если изморозь образуется на внешнем модуле после обогрева, внешний модуль автоматически остановится через несколько минут работы. Затем включится режим автоматического оттаивания.

■ Функция автоматического перезапуска

В случае перебоев в подаче электроэнергии кондиционер воздуха сразу останавливается. Но после возобновления подачи электроэнергии кондиционер воздуха автоматически перезапускается и продолжает работу в заданном ранее режиме.

Если перебой в подаче электроэнергии произойдет после установки таймера, отсчет таймера начнется заново.

После возобновления подачи питания на внутреннем модуле мигает индикатор [⌚], сообщая, что произошел сбой таймера. В этом случае, сбросьте часы и настройки таймера.

■ Сбои, вызванные другими электрическими устройствами

Использование других электроприборов, таких как электробритва или расположенный поблизости радиопередатчик, может вызвать сбои в работе кондиционера.

В случае подобной неисправности немедленно выключите прерыватель тока. Затем снова включите и продолжайте работу с помощью пульта ДУ.

■ Диапазон температуры и влажности внутреннего модуля

Ниже приведены допустимые диапазоны температуры и влажности.

Температура в помещении	Охлаждение/ [°C]	18-32
	Осушка	
	Обогрев [°C]	16-30
Влажность в помещении	[%]	80 или меньше *1)

*1) Если кондиционер воздуха используется непрерывно в течение многих часов, на поверхности может конденсироваться вода, которая будет капать.

- Если работа выполняется в условиях превышения допустимого диапазона температуры, кондиционер воздуха может быть остановлен в результате срабатывания автоматической защитной цепи.
- В зависимости от условий работы теплообменник может замерзнуть, что приведет к утечке воды или другим неисправностям (в режиме Охлаждение или Осушка).

■ Дополнительная информация

- Не используйте кондиционер воздуха для каких-либо целей, кроме охлаждения/осушения помещения, обогрева помещения или вентиляции.
- Допустимые диапазоны температуры и влажности внешнего модуля приводятся в руководстве по установке внешнего модуля.

12. ДОПОЛНИТЕЛЬНЫЕ ДЕТАЛИ

12.1. Проводной пульт ДУ

Можно приобрести дополнительный проводной пульт ДУ.

Проводной и беспроводной пульты ДУ можно использовать вместе.

Однако некоторые функции беспроводного пульта ДУ будут ограничены. Если попытаться использовать ограниченные функции, прозвучит сигнал и на внутреннем модуле будут мигать индикаторы [I], [☺] и [☺].

<Ограниченные функции беспроводного пульта ДУ>

При использовании вместе с проводным пультом ДУ (2-проводного типа)

- Срабатывание Недельного таймера
- Режим Мощный
- Режим Низкий уровень шума внешнего модуля
- Режим Обогрев 10 °C

Проводной пульт ДУ и управление по беспроводной сети (дополнительно) можно использовать вместе.

Тем не менее, некоторые операции с мобильного приложения будут ограничены.

Несколько пультов ДУ

К одному кондиционеру воздуха можно подключить два проводных пульта ДУ.

Любой из этих пультов ДУ можно использовать для управления кондиционером воздуха.

Тем не менее, на втором пульте функции таймера будут недоступны.

Групповое управление

Один пульт ДУ может контролировать до 16 кондиционеров. Все кондиционеры воздуха работают с одинаковыми настройками.

Нельзя одновременно использовать групповое управление и управление по беспроводной сети.

12.2. Управление по беспроводной сети

Существует возможность управления по беспроводной сети.

12.3. Кондиционер воздуха многоблочного типа

Этот внутренний модуль можно подключить к внешнему модулю многоблочного типа. Кондиционер воздуха многоблочного типа позволяет нескольким внешним модулям работать в разных местах. Внутренние модули могут работать одновременно, в соответствии с требуемым выходом.

Одновременное использование нескольких устройств

- При использовании кондиционера воздуха многоблочного типа можно одновременно управлять несколькими внутренними модулями, но при одновременном управлении 2-мя или большим числом внутренних модулей одной группы эффективность обогрева либо охлаждения будет ниже, чем при использовании только одного внутреннего модуля. Следовательно, если вы желаете использовать более 1 внутреннего модуля для охлаждения одновременно, их использование должно осуществляться главным образом в ночное время и в периоды, в которые требуется меньшая производительность. Точно также, когда несколько устройств одновременно используются для обогрева, рекомендуется использовать их совместно с дополнительными нагревательными приборами, если это необходимо.
- Сезонные условия и наружная температура, конфигурация помещений и количество находящихся в них людей также могут влиять на эффективность работы. Мы рекомендуем пробовать различные режимы работы, чтобы определить оптимальные ваши модулями уровень обогрева и охлаждения, и использовать модули в соответствии с потребностями вашей семьи.
- Если вы обнаружите, что при одновременной работе 1 или нескольких модулей дают низкий уровень охлаждения или обогрева, рекомендуется остановить одновременную работу нескольких модулей.
- Операция недоступна в следующих режимах работы. Если внутренний модуль получил указание перейти в режим работы, который ему недоступен, на внутреннем модуле начнет мигать индикатор [I] (1 секунда вкл., 1 секунда выкл.) и модуль перейдет в режим ожидания.
Режим Обогрев и режим Охлаждение (или режим Осушка)
Режим Обогрев и режим Вентиляция

- Операция доступна в следующих режимах работы.

Режим Охлаждение и режим Осушка

Режим Охлаждение и режим Вентиляция

Режим Осушка и режим Вентиляция

- Режим работы внешнего модуля (Обогрев или Охлаждение [Осушка]) будет определяться режимом работы внутреннего модуля, который был запущен первым. Если внутренний модуль запущен в режиме Вентиляция, режим работы внешнего модуля установлен не будет.

Например, если внутренний модуль (А) запущен в режиме Вентиляция, а затем внутренний модуль (В) запущен в режиме Обогрев, то внутренний модуль (А) временно запустится в режиме Вентиляция, но после того как внутренний модуль (В) начнет работать в режиме Обогрев, на пульте ДУ модуля (А) начнет мигать индикатор [I] (1 секунда вкл., 1 секунда выкл.) и он перейдет в режим ожидания. Внутренний модуль (В) продолжит работать в режиме Обогрев.

13. УСТРАНЕНИЕ НЕИСПРАВНОСТЕЙ



ПРЕДУПРЕЖДЕНИЕ



В следующих ситуациях немедленно выключайте кондиционер и отсоединяйте все источники питания, воспользовавшись автоматическим выключателем или вынув вилку из розетки. Затем обратитесь к дилеру или уполномоченному обслуживающему персоналу.

Устройство не изолировано от сети электропитания, пока подключено к розетке электропитания, даже если оно выключено.

- Устройство пахнет гарью или из него идет дым
- Из устройства вытекает вода

Кондиционер не работает.

- Возможно происходил сбой питания?
В этом случае после возобновления подачи питания кондиционер воздуха автоматически запустится снова. (Читайте на **стр. 10.**)
- Выключен ли прерыватель тока?
⇒ Включите прерыватель тока.
- Возможно перегорел предохранитель или сработал прерыватель тока?
⇒ Замените предохранитель или сбросьте прерыватель тока.
- Возможно работает таймер?
⇒ Инструкции о том, как проверить или выключить таймер читайте на **стр. 5.**

Низкая производительность охлаждения или обогрева.

- Работает ли модуль при температуре, выходящей за пределы допустимого диапазона?
В этом случае кондиционер воздуха может остановиться в результате срабатывания автоматической защитной цепи.
- Возможно воздушный фильтр запачкан?
⇒ Почистите воздушный фильтр. (Читайте на **стр. 9.**)
- Возможно заблокирована выпускная решетка или выпускной порт внутреннего модуля?
⇒ Уберите препятствия.
- Температура в помещении отрегулирована правильно?
⇒ Инструкции о том, как изменить заданную температуру читайте на **стр. 5.**
- Возможно открыто окно или дверь?
⇒ Закройте окно или дверь.
- Вентилятор работает в режиме Тихий?
⇒ Инструкции о том, как изменить скорость вентилятора читайте на **стр. 5.**
- Возможно включен режим Низкий уровень шума внешнего модуля?
⇒ Инструкции о том, как остановить режим Низкий уровень шума внешнего модуля читайте на **стр. 8.**
- <В режим Охлаждение> В помещение светит прямой или сильный солнечный свет?
⇒ Закройте шторы.
- <В режим Охлаждение> Имеются ли в помещении другие нагревательные приборы, работающие компьютеры или большое количество людей?
⇒ Выключите нагревательные приборы или компьютеры, либо уменьшите заданную температуру. (Читайте на **стр. 5.**)

Воздушный поток слабый или отсутствует.

- Вентилятор работает в режиме Тихий?
⇒ Инструкции о том, как изменить скорость вентилятора читайте на **стр. 5**.
- Задано ли управление работой вентилятора для энергосбережения? В этом случае в режиме Охлаждение вентилятор внутреннего модуля может иногда останавливаться.
⇒ Инструкции о том, как отменить управление работой вентилятора для экономии электроэнергии читайте на **стр. 7**.
- <В режиме Обогрев> Кондиционер только начал работать? В этом случае в течение некоторого времени вентилятор вращается с очень низкой скоростью, обеспечивая прогрев внутренних деталей кондиционера.
- <В режиме Обогрев> Температура в помещении превышает заданную температуру? В этом случае внешний модуль останавливается и вентилятор внутреннего модуля работает с очень низкой скоростью.
- <В режиме Обогрев> Индикатор [I] мигает? В этом случае, вероятно включен режим автоматического оттаивания. Внутренний модуль останавливается не больше чем на 15 минут. (Читайте на **стр. 10**.)
- <В режиме Осушка> Вентилятор внутреннего модуля вращается с низкой скоростью для регулировки влажности в помещении, и он может время от времени останавливаться.
- <В режиме Авто> В режиме Мониторинг вентилятор вращается с очень низкой скоростью.

Слышен шум.

- Прибор работает или был только что выключен? В этом случае может быть слышен звук текущего хладагента. Особенно хорошо этот звук слышен в течение 2-3 минут после начала работы.
- Во время работы слышится легкий скрип? Это звук появляется в результате незначительного расширения и сжатия передней панели под действием изменения температуры.
- <В режиме Обогрев> Слышится шипящий звук? Этот звук производится в режиме автоматического оттаивания. (Читайте на **стр. 10**.)

Запах из кондиционера.

- Кондиционер воздуха может впитывать различные запахи, такие как запах текстиля, мебели или сигаретного дыма. Во время работы эти запахи могут выделяться.

Из устройства исходит туман или пар.

- <В режиме Охлаждение или Осушка> При быстром охлаждении происходит конденсация, в результате чего может появляться легкий туман.
- <В режиме Обогрев> Индикатор [I] на внутреннем модуле мигает? В этом случае, в результате работы режима автоматического оттаивания от внешнего модуля может подниматься пар (читайте на **стр. 10**.)

Из внешнего модуля вытекает вода.

- <В режиме Обогрев> В режиме автоматического оттаивания из внешнего модуля может капать вода. (Читайте на **стр. 10**.)

Устройство по разному работает при настройке с пульта ДУ.

- В пульте ДУ сели элементы питания?
⇒ Замените элементы питания.

После перезапуска работа начинается не сразу.

- Питание было включено неожиданно? В этом случае для предотвращения перегорания предохранителя в течение приблизительно 3-х минут компрессор не работает.

Немедленно прекратите эксплуатацию и выключите автоматический выключатель в следующих случаях. Затем проконсультируйтесь с уполномоченный обслуживающий персонал.

- Неисправность возникает снова, даже после выполнения этих проверок и диагностики.
- На внутреннем модуле [I] и [⏰] мигают, а [⏰] мигает часто.

ПРИМЕЧАНИЯ: Для поиска и устранения неисправностей при использовании управления по беспроводной сети используйте руководство по настройке адаптера WLAN или мобильное приложение, установленное на вашем смартфоне или планшете.

■ Состояние индикаторов

Схема работы: ○ выкл., ● вкл., ☀ мигает, — любое состояние

Состояние	Причины и решения	См. стр.
	Режим автоматического оттаивания ⇒ Подождите, пока не будет закончена разморозка (максимум 15 минут).	10
	Индикатор фильтра ⇒ Почистите воздушный фильтр и сбросьте символ фильтра.	10
	Отображение кода ошибки ⇒ Обратитесь к уполномоченному обслуживающему персоналу.	-
	Ошибка установки таймера из-за автоматического перезапуска ⇒ Сбросьте часы и настройки таймера.	-
	Режим тестового запуска (только для уполномоченного обслуживающего персонала) ⇒ Нажмите (⏸), чтобы завершить тестовый запуск.	-
	Ограниченная функция	11
	(При подключении нескольких кондиционеров) Режим ожидания ⇒ Проверьте заданный режим работы внутренних модулей.	11

■ Режим Ручной Авто и сброс индикатора фильтра

Кондиционером воздуха можно управлять с помощью на внутреннем модуле.

Состояние	Продолжительность нажатия	Режим или операция
Работа	Больше 3 секунд	Стоп
Остановка	2 секунды или меньше	Сброс индикатора фильтра
	Больше 3 секунд и меньше 10 секунд	Авто ^{*1)}
	Больше 10 секунд (Только для обслуживания. ^{*2)})	Принудительное охлаждение

*1) При подключении нескольких кондиционеров режим работы соответствует режиму других внутренних модулей.

*2) Чтобы остановить принудительное охлаждение, нажмите эту кнопку или (⏸) на пульте ДУ.