

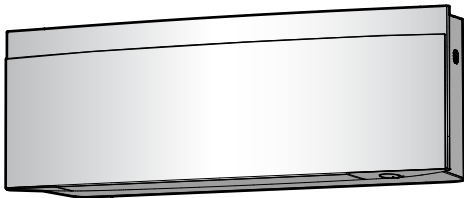

Інструкція з експлуатації

Настінний кондиціонер повітря Daikin



FTXJ20A2V1BW
FTXJ25A2V1BW
FTXJ35A2V1BW
FTXJ42A2V1BW
FTXJ50A2V1BW

FTXJ20A2V1BS
FTXJ25A2V1BS
FTXJ35A2V1BS
FTXJ42A2V1BS
FTXJ50A2V1BS

FTXJ20A2V1BB
FTXJ25A2V1BB
FTXJ35A2V1BB
FTXJ42A2V1BB
FTXJ50A2V1BB

Інструкція з експлуатації
Настінний кондиціонер повітря Daikin

Українська

Зміст

1 Про документацію	2
1.1 Про цей документ	2
2 Заходи безпеки при експлуатації	2
2.1 Техніка безпеки при експлуатації	3
3 Про систему	4
3.1 Внутрішній блок	5
3.1.1 Індикатор Daikin	5
3.2 Про інтерфейс користувача	5
3.2.1 Компоненти: Бездротовий пульт дистанційного керування	5
3.2.2 Робота з бездротовим пультом дистанційного керування	6
4 До початку роботи	6
4.1 Вставлення батарей	6
4.2 Встановлення магнітного тримача бездротового пульта дистанційного керування	6
4.3 Вмикання живлення	6
4.4 Налаштування внутрішнього блоку	6
4.4.1 Відкриття передньої панелі	7
4.4.2 З'єднання з бездротовою локальною мережею	7
4.4.3 Функція розподілення потоку повітря у вертикальному напрямку	9
5 Експлуатація	9
5.1 Експлуатаційний діапазон	9
5.2 Режим роботи та уставка температури	10
5.2.1 Запуск/зупинка режиму роботи та встановлення температури	10
5.3 Швидкість повітря	11
5.3.1 Регулювання швидкості повітря	11
5.4 Напрямок потоку повітря	11
5.4.1 Регулювання вертикального напрямку потоку повітря	12
5.4.2 Регулювання горизонтального напрямку потоку повітря	12
5.4.3 Застосування напрямку 3D-потоку повітря	12
5.4.4 Початок та припинення роботи режиму комфортного потоку повітря	13
5.5 Робота у режимі INTELLIGENT EYE	13
5.5.1 Початок та припинення роботи у режимі Intelligent Eye	13
5.6 Режим ПІДВИЩЕНОЇ ПОТУЖНОСТІ	13
5.6.1 Початок та припинення роботи у режимі ПІДВИЩЕНОЇ ПОТУЖНОСТІ	13
5.7 Режим ЕКОНОМ	14
5.7.1 Початок та припинення роботи у режимі ЕКОНОМ	14
5.8 Функція ТИХА РОБОТА ЗОВНІШНЬОГО БЛОКУ	14
5.8.1 Початок та припинення роботи у режимі тиха робота зовнішнього блоку	14
5.9 Функція Flash Streamer (очищення повітря)	14
5.9.1 Початок та припинення роботи іонізаційного фільтра Flash Streamer (очищення повітря)	14
5.10 Налаштування годинника та таймера	15
5.10.1 Налаштування годинника	15
5.10.2 Функція ТАЙМЕР УВМК/ВИМК	15
5.10.3 Функція тижневого таймеру	16
6 Економія енергії та оптимізація роботи	18
7 Регламентне та технічне обслуговування	18
7.1 Огляд: Обслуговування та сервіс	18
7.2 Очищення внутрішнього блоку та бездротового пульта дистанційного керування	19
7.3 Очищення передньої панелі	19
7.4 Відкриття передньої панелі	19
7.5 Чищення повітряних фільтрів	19

7.6 Очищення фільтра видалення запаху з титанового апатиту та фільтру з частинками срібла (Ag-іонний фільтр)	20
7.7 Заміна фільтру видалення запаху з титанового апатиту та фільтру з частинками срібла (Ag-іонний фільтр)	20
7.8 Закривання передньої панелі	20
7.9 Перед періодами тривалої холодної роботи врахуйте наступне	21

8 Пошук та усунення несправностей	21
--	-----------

9 Утилізація	21
---------------------	-----------

1 Про документацію

1.1 Про цей документ

Дякуємо за придбання цього виробу. Будь ласка:

- для забезпечення найкращої можливої роботи перед застосуванням інтерфейсу користувача уважно прочитайте документацію;
- Попросіть спеціаліста зі встановлення сповістити вас про налаштування, які він зробив у вашій системі. Перевірте, чи заповнив він відповідні таблиці налаштувань. Якщо ні, попросіть його це зробити.
- збережіть документацію для довідок у майбутньому.

Цільова аудиторія

Кінцеві користувачі



ІНФОРМАЦІЯ

Цей пристрій мають використовувати компетентні або навчені користувачі у магазинах, на підприємствах легкої промисловості й на фермах, або неспеціалісти у комерційних та побутових цілях.

Комплект документації

Цей документ входить до комплекту документації. Повний комплект містить наступні матеріали:

- **Загальні заходи безпеки**
 - Інструкції з техніки безпеки, які необхідно прочитати перед експлуатацією системи
 - Формат: паперовий (у коробці внутрішнього блоку)
- **Посібник з експлуатації:**
 - Короткий посібник із застосування основних функцій
 - Формат: паперовий (у коробці внутрішнього блоку)
- **Довідковий посібник користувача:**
 - Детальні покрокові інструкції та довідкова інформація із застосування основних та розширених функцій
 - Формат: цифрові файли на веб-сторінці <http://www.daikineurope.com/support-and-manuals/product-information/>

Найновіші редакції документації, яка надається, можна отримати на регіональному веб-сайті Daikin або у спеціаліста з монтажу.

Оригінальну документацію складено англійською мовою. Документація будь-якими іншими мовами є перекладом.

2 Заходи безпеки при експлуатації

Обов'язково дотримуйтеся наступних правил і вказівок з техніки безпеки.

2.1 Техніка безпеки при експлуатації



ПОПЕРЕДЖЕННЯ: ПОМІРНО ВОГНЕНЕБЕЗПЕЧНИЙ МАТЕРІАЛ

Холодоагент у цьому пристрої є помірно вогненебезпечним.



ОБЕРЕЖНО

У внутрішньому блоці знаходиться радіообладнання, мінімальна відстань між випромінюючою частиною обладнання та користувачем становить 10 см.



ОБЕРЕЖНО

НЕ вставляйте пальці, стрижні або інші предмети у вхід або вихід повітря. Вентилятор обертається з великою швидкістю та може призвести до травм.



ЗАСТЕРЕЖЕННЯ

- НЕ модифікуйте, не розбирайте, не знімайте, не збирайте та не ремонтуйте пристрій самостійно, оскільки невірне розбирання або встановлення може призвести до ураження електричним струмом або пожежі. Зверніться за допомогою до продавця.
- У разі випадкових витоків холодоагенту переконайтеся у відсутності джерел відкритого вогню. Холодоагент сам по собі є безпечним, нетоксичним та помірно вогненебезпечним, але він може виділяти токсичні гази у разі випадкового витоку в приміщення, в якому є джерела горючого повітря, такі як нагрівачі, кухонні плити та інше. Перш ніж продовжити використання, завжди звертайтеся до кваліфікованої особи за підтвердженням того, що точка витоку відремонтована або виправлена.



ОБЕРЕЖНО

Регулювання позиції горизонтальних та вертикальних жалюзі ЗАВЖДИ здійснюється за допомогою

бездротового або іншого пульту користувача (якщо є). Спроба примусового руху горизонтальних та вертикальних жалюзі рукою, коли вони рухаються, призведе до несправності механізму.



ОБЕРЕЖНО

ЗАПОБІГАЙТЕ потрапляння прямого потоку повітря на малих дітей, рослини або тварин.



ЗАСТЕРЕЖЕННЯ

НЕ зберігайте та НЕ застосовуйте легкозаймисті аерозолі біля кондиціонера повітря. Це може призвести до пожежі.



ОБЕРЕЖНО

НЕ вмикайте систему, якщо в приміщенні розпилено фумігаційний інсектицид. Хімікати можуть накопичуватися в пристрої та шкодити здоров'ю людей, чутливих до них.



ЗАСТЕРЕЖЕННЯ

- Холодоагент, що використовується в системі, є помірно вогненебезпечним та за нормальних умов НЕ витікає. Якщо стався витік холодоагенту в приміщенні, при його контакті з вогнем або запальником, нагрівачем або плитою, це може призвести до пожежі, або можуть виділятися шкідливі гази.
- ВИМКНІТЬ всі пристрої нагрівання, провітріть приміщення та зверніться до дилера, в якого ви придбали пристрій.
- НЕ використовуйте пристрій, доки відповідальна за сервісне обслуговування особа не підтвердить завершення ремонту компонента, на якому стався витік холодоагенту.

3 Про систему

ЗАСТЕРЕЖЕННЯ

- НЕ допускайте проколювання або обпалювання деталей контуру з холодоагентом.
- НЕ використовуйте матеріали для чищення або засоби для прискорення процесу відтаювання крім тих, що рекомендовані виробником.
- Майте на увазі, що холодоагент всередині системи не має запаху.

ЗАСТЕРЕЖЕННЯ

Пристрій потрібно зберігати таким чином, аби уникнути механічних пошкоджень, у приміщенні з добрим провітрюванням та без постійно працюючих джерел запалювання (приклад: відкрите полум'я, працюючий газовий пристрій або електричний обігрівач). Розмір приміщення має відповідати вимогам у розділі «Загальні заходи безпеки».

НЕБЕЗПЕКА: РИЗИК УРАЖЕННЯ ЕЛЕКТРИЧНИМ СТРУМОМ

При чищенні кондиціонеру або повітряного фільтра зупиніть роботу пристрою та ВИМКНІТЬ усі джерела живлення. У протилежному випадку може статися ураження електричним струмом або травма.

ОБЕРЕЖНО

Після тривалого використання перевірте стійку та кріплення пристрою на предмет пошкоджень. Якщо пошкоджений, пристрій може заламатися та призвести до травм.

ОБЕРЕЖНО

ЗАБОРОНЯЄТЬСЯ торкатися ребер теплообмінника. Ці ребра гострі та можуть спричинити травми.

ЗАСТЕРЕЖЕННЯ

Будьте обережні при роботі на драбині у високих місцях.

ЗАСТЕРЕЖЕННЯ

Неналежні миючі засоби чи процедури очищення можуть пошкодити пластикові компоненти та призвести до протікання води. Розбрикування миючих засобів на електричні компоненти, такі як мотори, може призвести до їх поломки, появи диму чи займання.

НЕБЕЗПЕКА: РИЗИК УРАЖЕННЯ ЕЛЕКТРИЧНИМ СТРУМОМ

Перш ніж виконати чищення, зупиніть пристрій, ВИМКНІТЬ живлення перемикачем або від'єднайте шнур живлення. У протилежному випадку може статися ураження електричним струмом або травма.

ЗАСТЕРЕЖЕННЯ

Якщо відбувається щось незвичне (відчувається запах горілого та інше), зупиніть роботу й ВИМКНІТЬ живлення.

Якщо ви залишите пристрій працювати за таких обставин, може статися несправність, ураження електричним струмом або пожежа. Зверніться за допомогою до продавця.

3 Про систему

ПОПЕРЕДЖЕННЯ: ПОМІРНО ВОГНЕНЕБЕЗПЕЧНИЙ МАТЕРІАЛ

Холодоагент у цьому пристрої є помірно вогненебезпечним.

ОБЕРЕЖНО

У внутрішньому блоці знаходиться радіообладнання, мінімальна відстань між випромінюючою частиною обладнання та користувачем становить 10 см.

УВАГА

НЕ використовуйте систему для інших цілей. Щоб запобігти зниженню якості, НЕ використовуйте пристрій для охолодження прецизійних інструментів, їжі, рослин, тварин або витворів мистецтва.

3.1 Внутрішній блок



ОБЕРЕЖНО

НЕ вставляйте пальці, стрижні або інші предмети у вхід або вихід повітря. Вентилятор обертається з великою швидкістю та може призвести до травм.



ІНФОРМАЦІЯ

Рівень звукового тиску становить менш ніж 70 дБА.



ЗАСТЕРЕЖЕННЯ

- НЕ модифікуйте, не розбирайте, не знімайте, не збирайте та не ремонтуєте пристрій самостійно, оскільки невірне розбирання або встановлення може призвести до ураження електричним струмом або пожежі. Зверніться за допомогою до продавця.
- У разі випадкових витоків холодоагенту переконайтеся у відсутності джерел відкритого вогню. Холодоагент сам по собі є безпечним, нетоксичним та помірно вогнебезпечним, але він може виділяти токсичні гази у разі випадкового витоку в приміщення, в якому є джерела горючого повітря, такі як нагрівачі, кухонні плити та інше. Перш ніж продовжити використання, завжди звертайтеся до кваліфікованої особи за підтвердженням того, що точка витоку відремонтована або виправлена.

Кнопка УВМК/ВИМК

Якщо пульт користувача (напр. бездротовий пульт дистанційного керування) відсутній, для початку та зупинки роботи можна натиснути кнопку УВМК/ВИМК внутрішнього блоку. При запуску роботи за допомогою цієї кнопки застосовуються наступні налаштування:

- Режим роботи = автоматичний
- Налаштування температури = 25°C
- Налаштування швидкості повітря = автоматичне

3.1.1 Індикатор Daikin

Колір індикатора Daikin змінюється залежно від режиму роботи.

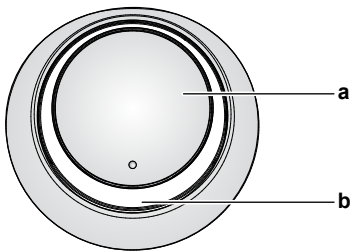

- a Кнопка ON/OFF
- b Індикатор Daikin (з приймачем інфрачервоних сигналів)

Режим	Колір індикатора Daikin
Автоматичний режим	Червоний/синій
Охолодження	Синій
Обігрів	Червоний
Лише вентилятор	Білий
Осушування	Зелений
Режим таймера	Помаранчевий ^(a)

^(a) Коли встановлено таймер ВІМК/УВМК або тижневий таймер, колір індикатора Daikin періодично змінюється на помаранчевий. Через 10 секунд помаранчевий змінюється на колір поточного режиму на 3 хвилини. **Приклад:** Якщо таймер встановлено в режимі охолодження, індикатор Daikin буде періодично світитися помаранчевим упродовж 10 секунд, після чого на 3 хвилини засвітиться синім.

3.2 Про інтерфейс користувача

Бездротовий пульт дистанційного керування



ІНФОРМАЦІЯ

Внутрішній блок постачається з бездротовим пультом дистанційного керування, який використовується у якості пульту користувача. У цій інструкції описується лише робота з цим пультом користувача. При підключенні іншого пульту користувача див. інструкцію з експлуатації підключеного пульту користувача.

- Пряме сонячне світло.** ЗАПОБІГАЙТЕ потраплянню прямого сонячного світла на бездротовий пульт дистанційного керування.
- Пил.** Накопичення пилу на передавачі або приймачі сигналу погіршує якість обміну даними. Витирайте пил м'якою тканиною.
- Флуоресцентне освітлення.** Якщо в приміщенні знаходяться флуоресцентні лампи, передача сигналу може припинитися. У такому разі зверніться до особи, відповідальної за встановлення.
- Інші електроприлади.** Якщо від сигналів бездротового пульту дистанційного керування працюють інші електроприлади, перенесіть такі прилади або зверніться до особи, відповідальної за встановлення.
- Завіси.** ЗАПОБІГАЙТЕ потраплянню перешкод, таких як завіси, на шляху обміну сигналами між пристроєм та бездротовим пультом дистанційного керування.



УВАГА

- НЕ допускайте падіння бездротового пульту дистанційного керування.
- НЕ допускайте потрапляння вологи на бездротовий пульт дистанційного керування.

3.2.1 Компоненти: Бездротовий пульт дистанційного керування

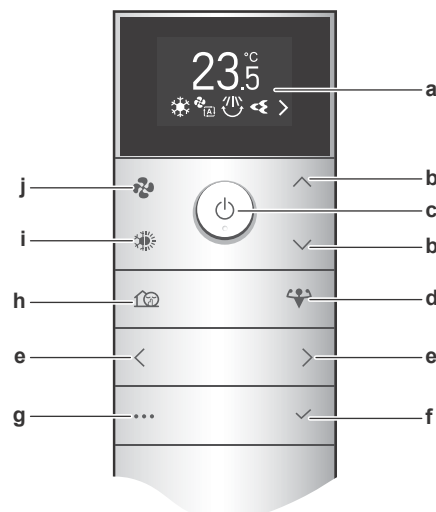

- a РК-екран
- b Кнопки збільшення/зменшення температури та переходу вгору/вниз у меню
- c Кнопка УВМК/ВИМК

4 До початку роботи

- d Кнопка режиму ПІДВИЩЕНОЇ ПОТУЖНОСТІ
- e Кнопки переходу ліворуч/праворуч у меню
- f Кнопка підтвердження
- g Кнопка головного меню
- h Режим тихої роботи зовнішнього блоку
- i Кнопка вибору режиму роботи (автоматичний, охолодження, нагрівання, осушення, лише вентилятор)
- j Кнопка налаштування швидкості повітря

3.2.2 Робота з бездротовим пультом дистанційного керування

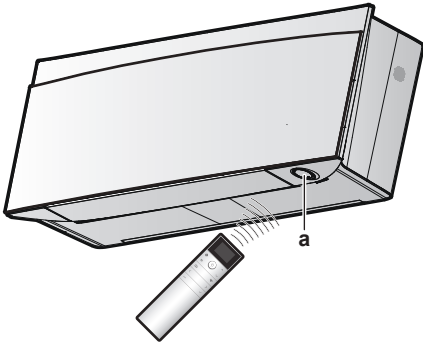

a Приймач інфрачервоних сигналів

Примітка: На відстані 500 мм від приймача інфрачервоних сигналів не має бути ніяких перешкод. Вони можуть завадити прийому сигналу бездротового пульту дистанційного керування.

- 1 Наведіть передавач сигналу на приймач інфрачервоних сигналів на внутрішньому блоці (максимальна відстань обміну сигналами складає близько 7 м).

Результат: Коли внутрішній блок приймає сигнал від бездротового пульту дистанційного керування, подається звуковий сигнал:

Звуковий сигнал	Опис
Біп-біп	Початок роботи.
Біп	Зміна налаштування.
Довгий «біп»	Зупинка роботи.

4 До початку роботи

ІНФОРМАЦІЯ

У цій інструкції наведено лише декілька налаштувань для забезпечення роботи. Додаткові налаштування для забезпечення роботи (**Приклад:** налаштування пульту дистанційного керування або додаткові налаштування внутрішнього блоку) див. у довіднику із встановлення та експлуатації за адресою <http://www.daikineurope.com/support-and-manuals/product-information/>.

4.1 Вставлення батарей

Строк експлуатації батарей складає близько 1 року.

- 1 Зніміть задню кришку.
- 2 Вставте одразу обидві батареї.
- 3 Встановіть кришку на місце.

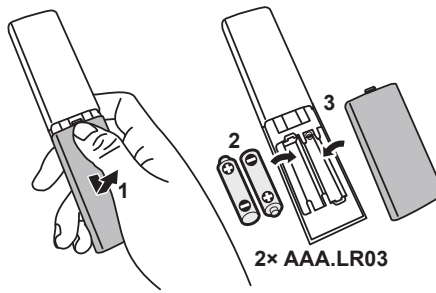

2× AAA-LR03

ІНФОРМАЦІЯ

- Про малий заряд батарей свідчить мерехтіння значку  на РК-екрані (перша позиція).
- При розряджанні батарей робота бездротового пульту дистанційного керування припиняється та можна лише ВИМКНУТИ пристрій, всі функції таймера ВИМИКАЮТЬСЯ. Якомога скоріше замініть батареї.
- ЗАВЖДИ міняйте обидві батареї водночас.

4.2 Встановлення магнітного тримача бездротового пульту дистанційного керування

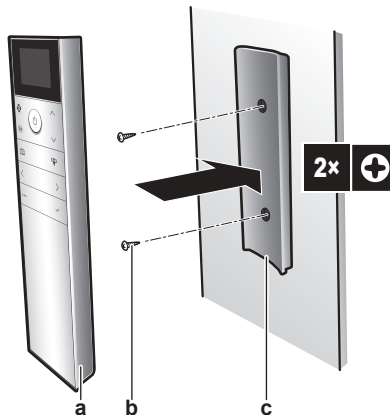

a Бездротовий пульт дистанційного керування
b Гвинти (слід придбати окремо)
c Магнітний тримач пульту дистанційного керування

- 1 Оберіть місце, з якого сигнали зможуть досягти блоку.
- 2 Закріпіть тримач на стіні або в іншому місці відповідними гвинтами.
- 3 Помістіть бездротовий пульт дистанційного керування на тримач.

ІНФОРМАЦІЯ





Тримач пульту дистанційного керування містить магніт. Встановіть тримач правильною стороною вгору.

4.3 Вмикання живлення

- 1 Увімкніть вимикач.

Результат: Жалюзі внутрішнього блоку відкриються та закриються для встановлення початкового положення.

4.4 Налаштування внутрішнього блоку

- 1 Натисніть  для входу у головне меню та перейдіть у меню налаштування внутрішнього блоку за допомогою кнопок  та . Натисніть  для входу у меню.

Меню налаштування внутрішнього блоку



- 2 Виконайте наступні налаштування.
- 3 Натисніть для повернення до головного меню або натисніть для повернення до домашнього екрану.

4.4.1 Відкривання передньої панелі

Передня панель відкривається автоматично з початком роботи. Для відкривання передньої панелі при вимкненому пристрої виконайте наступне. **Приклад:** протягом обслуговування.

Відкривання передньої панелі за допомогою бездротового пульта дистанційного керування

- 1 Пристрій має бути ВИМКНЕНИЙ. Якщо це не так, ВИМКНІТЬ його за допомогою кнопки .
- 2 У меню налаштування внутрішнього блоку оберіть пункт відкривання передньої панелі за допомогою та .

Екран при відкриванні передньої панелі



- 3 Натисніть для підтвердження.

Результат: Відкриється передня панель.

- 4 Знову натисніть для закриття передньої панелі або натисніть для повернення до домашнього екрану.

4.4.2 З'єднання з бездротовою локальною мережею

Просто під'єднайте пристрій до домашньої мережі та завантажте додаток для зміни налаштувань термостату, встановлення розкладу температури, переглядання споживання енергії тощо.

Докладні технічні характеристики, методи налаштування та відповіді на часті питання див. за адресою app.daikineurope.com.



Надається клієнтом:

- Смартфон або планшетний комп'ютер з мінімальною підтримуваною версією Android або iOS, яку вказано за адресою app.daikineurope.com.
- З'єднання з інтернетом та пристрій для зв'язку, такий як модем, маршрутизатор тощо.
- Точка доступу бездротової локальної мережі
- Встановлений безкоштовний додаток ONECTA

Примітка: За необхідності SSID (Service Set Identifier) та KEY (пароль) – вказані на пристрої.

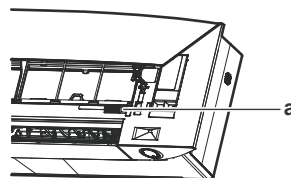

а Етикетка з SSID та KEY

Заходи безпеки при використанні бездротової мережі

ЗАБОРОНЯЄТЬСЯ застосування поблизу наступного обладнання:

- **Медичне обладнання.** Напр. особи з кардіостимуляторами або дефібриляторами. Даний виріб може викликати електромагнітні перешкоди.
- **Обладнання автоматичного керування.** Напр. автоматичні двері або обладнання пожежної сигналізації. Даний виріб може викликати несправності у роботі обладнання.
- **Мікрохвильові печі.** Вони можуть впливати на роботу бездротових локальних мереж.

Встановлення додатку ONECTA

- 1 Відкрийте:
 - Google Play для приладів з системою Android.
 - App Store для приладів з системою iOS.
- 2 У рядок пошуку введіть ONECTA.
- 3 Встановіть згідно з вказівками на екрані.

Виконайте пошук додатку за допомогою QR-коду на екрані бездротового пульта дистанційного керування

- 1 Натисніть для входу у головне меню та перейдіть у меню налаштування пульта дистанційного керування за допомогою кнопок та .
- 2 Натисніть для входу у меню.

Меню налаштувань бездротового пульта дистанційного керування



- 3 Перейдіть на екран відображення QR-коду за допомогою кнопок та .
- 4 Відскануйте QR-код за допомогою смартфона або іншого смарт-пристрою.

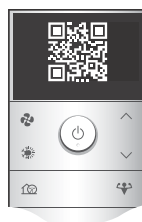

Результат: QR-код містить посилання на App Store або Google Play.



- 5 Встановіть згідно з вказівками на екрані.

4 До початку роботи

ІНФОРМАЦІЯ

Якщо QR-код важко читається, замініть QR-код, який відображається, за допомогою  або  та спробуйте знову.

Встановлення бездротового з'єднання

Є дві можливості для з'єднання бездротового адаптера з домашньою мережею.

- За допомогою смарт-пристрою (смартфон, планшетний комп'ютер) та SSID (Service Set Identifier) та KEY (пароль)
- За допомогою кнопки WPS (Wi-Fi Protected Setup) на вашому маршрутизаторі Wi-Fi.





Додаткову інформацію та часті питання див. за адресою app.daikineurope.com.

Примітка: Налаштування виконується за допомогою бездротового пульта дистанційного керування у меню налаштування бездротової мережі. Під час налаштування завжди націлюйте пульт дистанційного керування на приймач інфрачервоних сигналів на блоці.

ІНФОРМАЦІЯ

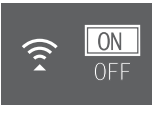
Перед налаштуванням бездротового з'єднання припиніть роботу системи. Коли пристрій працює, налаштувати з'єднання НЕ МОЖНА.

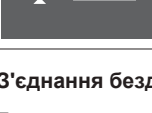

- 1 Перед налаштуванням бездротового з'єднання **вимкніть пристрій**.
- 2 Переконайтеся, що бездротовий маршрутизатор розташований достатньо близько до пристрою та проходженню сигналу ніщо не заважає.

Меню	Опис
	<ul style="list-style-type: none">• ON = Бездротова мережа УВИМКНЕНА (Налаштування з'єднання в режимі точки доступу/режимі RUN (SSID + KEY))• OFF = Бездротова мережа ВИМКНЕНА
	Вихід у меню налаштувань
	Налаштування з'єднання WPS
	Відновлення заводських налаштувань
	Перевірка стану з'єднання

З'єднання бездротової мережі з домашньою мережею



Бездротовий адаптер можна з'єднати з локальною мережею за допомогою наступного:

- Кнопка WPS (Wi-Fi Protected Setup) на маршрутизаторі (якщо є),
- SSID (Service Set Identifier) та KEY (пароль) – вказані на пристрої.

- 1 У меню налаштування внутрішнього блоку оберіть пункт налаштування з'єднання з бездротовою локальною мережею за допомогою  та . Натисніть  для входу у меню.

Налаштування з'єднання з бездротовою локальною мережею



- 2 Змініть налаштування на ON за допомогою  та . Натисніть  для підтвердження вибору.

Сигнал бездротової мережі УВИМКНЕНИЙ

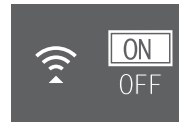



Сигнал бездротової мережі ВИМКНЕНИЙ



Результат: На екрані протягом 5 секунд відображається анімація з'єднання та екран стану бездротової мережі.

- 3 Продовжіть процес налаштування за допомогою кнопки WPS або SSID та KEY.

З'єднання за допомогою кнопки WPS

- 1 Перейдіть на екран WPS за допомогою  та . Натисніть  для підтвердження вибору.

Результат: Колір індикатора Daikin блимає почергово помаранчевим і частково зеленим.

Налаштування WPS



- 2 Натисніть кнопку WPS на пристрої для зв'язку (напр., маршрутизаторі) протягом приблизно 1 хвилини. Див. інструкцію для пристрою для зв'язку.

Результат: Якщо з'єднання вдале, індикатор Daikin блимає синім і частково зеленим.

ІНФОРМАЦІЯ



Якщо підключення до маршрутизатора неможливе, можна виконати процедуру "[З'єднання за допомогою SSID та ПАРОЛЮ](#)" [▶ 8].

- 3 Натисніть кнопку  для повернення до домашнього екрану або за допомогою екрану «ВИХІД» поверніться до «Меню налаштування внутрішнього блоку».

З'єднання за допомогою SSID та ПАРОЛЮ

- 1 Відкрийте додаток ONECTA на своєму смарт-пристрої та виконуйте інструкції на екрані.
- 2 Під'єднайте свій смарт-пристрій до тієї ж мережі з блоком.
- 3 Перевірте наявність з'єднання (див. розділ "[Підтвердження стану з'єднання з бездротовою мережею](#)" [▶ 8]).
- 4 Натисніть кнопку  для повернення до домашнього екрану або за допомогою екрану «ВИХІД» поверніться до «Меню налаштування внутрішнього блоку».

Підтвердження стану з'єднання з бездротовою мережею

- 1 Перейдіть на екран стану за допомогою кнопок  та . Натисніть  для підтвердження.

Екран статусу



2 Подивіться на індикатор Daikin.

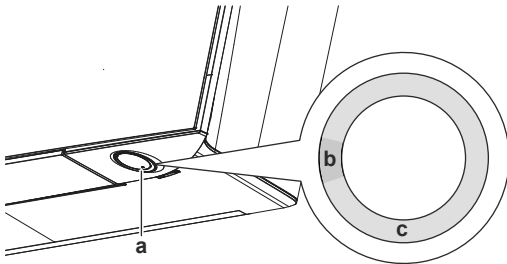

- a Індикатор Daikin
- b Частково зелений
- c Червоний, помаранчевий або синій

Колір індикатора Daikin змінюється з частково зеленого та...	...потім адаптер бездротової мережі...
Червоний	немає з'єднання
помаранчевий	працює та готовий до з'єднання з домашньою мережею за допомогою кнопки WPS; див. "З'єднання за допомогою кнопки WPS" [▶ 8].
синій	з'єднано з домашньою мережею: <ul style="list-style-type: none"> ▪ через SSID + KEY. або ▪ за допомогою кнопки WPS на маршрутизаторі.

3 Натисніть кнопку **...** для повернення до домашнього екрану або за допомогою екрану «ВИХІД» поверніться до «Меню налаштування внутрішнього блоку».

Скидання параметру з'єднання на заводські налаштування

Можна встановити параметри з'єднання на заводські налаштування, якщо потрібно:

- від'єднати бездротову мережу та пристрій для зв'язку (напр., маршрутизатор) або смарт-пристрій.
- повторити налаштування, якщо спроба з'єднання не вдалася.

1 Перейдіть на екран «СКИДАННЯ» за допомогою кнопок **<** та **>**. Натисніть **✓** для підтвердження вибору.

Результат: Параметр буде встановлено на заводське налаштування.

Екран скидання



2 Натисніть кнопку **...** для повернення до домашнього екрану або за допомогою екрану «ВИХІД» поверніться до «Меню налаштування внутрішнього блоку».

Вимикання бездротового з'єднання

1 Увійдіть у меню налаштування з'єднання з бездротовою локальною мережею та змініть налаштування на OFF за допомогою **^** та **v**. Натисніть **✓** для підтвердження вибору.

Результат: Індикатор Daikin блимає по чергово зеленим та білим. Обмін сигналами ВИМКНЕНО.

4.4.3 Функція розподілення потоку повітря у вертикальному напрямку

Ця функція допомагає покращити розподілення потоку повітря та температури у режимі нагрівання. Якщо під пристроєм знаходяться меблі або інші предмети, цю функцію можна ВИМКНУТИ.

Розподілення потоку повітря у вертикальному напрямку ВИМКНЕНО **Розподілення потоку повітря у вертикальному напрямку УВИМКНЕНО**

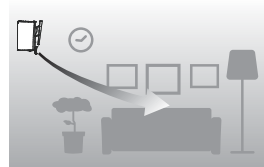

Вмикання/вимикання функції розподілення потоку повітря у вертикальному напрямку

1 У меню налаштування внутрішнього блоку оберіть пункт розподілення потоку повітря у вертикальному напрямку за допомогою **<** та **>**.

Функція розподілення потоку повітря у вертикальному напрямку УВИМКНЕНА **Функція розподілення потоку повітря у вертикальному напрямку ВИМКНЕНА**



2 Змініть налаштування за допомогою **^** та **v**.

3 Натисніть **✓** для підтвердження вибору.

4 Знову натисніть **✓** для повернення до головного меню або натисніть **...** для повернення до домашнього екрану.

5 Експлуатація

ІНФОРМАЦІЯ

Внутрішній блок постачається з бездротовим пультом дистанційного керування, який використовується у якості пульта користувача. У цій інструкції описується лише робота з цим пультом користувача. При підключенні іншого пульта користувача див. інструкцію з експлуатації підключеного пульта користувача.

5.1 Експлуатаційний діапазон

Безпечна й ефективна робота пристрою гарантується у наступних діапазонах температури та вологості.

5 Експлуатація

	Охолодження та осушення ^{(a)(b)}	Обігрів ^(a)
Температура середовища навколо зовнішнього блока моделей RXJ	-10~50°C DB	-20~24°C DB -21~18°C WB
Температура середовища навколо зовнішнього блока моделей 2MXM, 3MXM, 4MXM, 5MXM	-10~46°C DB	-15~24°C DB -15~18°C WB
Кімнатна температура	18~37°C DB 14~28°C WB	10~30°C DB
Кімнатна вологість	≤80% ^(a)	—

^(a) Якщо пристрій виходить за межі експлуатаційного діапазону, захисний пристрій може зупинити роботу системи.





^(b) При виході пристрою за межі експлуатаційного діапазону можлива конденсація та поява крапель.

5.2 Режим роботи та уставка температури

Умови. Налаштування режиму роботи системи та встановлення температури здійснюються, коли потрібно:

- Нагріти або охолодити приміщення
- Подати потік повітря у приміщення без обігріву або охолодження
- Зменшити вологість у приміщенні

Функції. Залежно від обраних параметрів система працює по-різному.

Налаштування	Опис
Автоматичний режим 	Система охолоджує або нагріває приміщення до вказаної температури. При потребі система автоматично перемикається між охолодженням та обігрівом.
Охолодження 	Система охолоджує приміщення до вказаної температури.
Обігрів 	Система нагріває приміщення до вказаної температури. Підсилення нагрівання Ця функція працює автоматично; вона швидко нагріває приміщення при запуску пристрою у режимі нагрівання.
Лише вентилятор 	Система керує лише потоком повітря (швидкість та напрямок потоку повітря). У цей час НЕ МОЖНА встановити температуру.
Осушення 	Система зменшує вологість у приміщенні. У цей час НЕ МОЖНА встановити температуру.



Додаткова інформація:

- **Зовнішня температура.** Ефективність охолодження або обігріву зменшується при занадто високій або низькій зовнішній температурі.
- **Режим розморожування.** Під час обігріву на зовнішньому блоці може утворюватися лід, що зменшує потужність обігріву. У такому разі система автоматично переходить у режим розморожування для видалення льоду. При розморожуванні гаряче повітря у внутрішній блок НЕ подається.

- **Датчик вологості.** Можна керувати вологістю, зменшуючи її протягом охолодження.





5.2.1 Запуск/зупинка режиму роботи та встановлення температури

Режим роботи



- 1 Натисніть  для входу у кругове меню режимів роботи. При повторному натисканні кнопки  режими роботи міняються наступним чином:



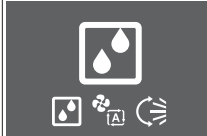

ІНФОРМАЦІЯ

- У круговому меню також можна виконувати переходи в обох напрямках за допомогою  та  або  та .
- За замовчанням кругове меню завжди починається з поточного налаштування.

- 2 Натисніть кнопку  для запуску роботи.
- 3 **ВМИКАЄТЬСЯ** індикатор Daikin, та домашній екран змінюється наступним чином.

Домашній екран, коли пристрій ПРАЦЮЄ у режимі...		
нагрівання, охолодження, автоматична робота	режим осушення	режим лише вентилятор
		

Задане значення температури

- 4 Натисніть кнопку  або  один або декілька разів для зменшення або збільшення заданого значення температури.

Режим охолодження	Режим нагрівання	Автоматична робота	Осушення або робота в режимі тільки вентилятора
18~32°C	10~30°C	18~30°C	Без заданого значення ^(a)

^(a) У режимі осушення або тільки вентилятора встановлювати температуру НЕ МОЖНА.

- 5 Натисніть кнопку  для припинення роботи.

Результат: Вмикається індикатор Daikin, та домашній екран змінюється наступним чином.

Домашній екран, коли пристрій НЕ ПРАЦЮЄ



5.3 Швидкість повітря

i ІНФОРМАЦІЯ

- У режимі осушування параметр швидкості повітря регулювати НЕ МОЖНА.
- У режимі нагрівання швидкість повітря зменшується для запобігання утворення потоку холодного повітря. Коли температура потоку повітря збільшується, робота продовжується при встановленому потоці повітря.

Можна налаштувати потужність потоку повітря з внутрішнього блоку.

Налаштування	Опис
Швидкість обертання вентилятора 1~5 	5 рівнів швидкості повітря від низької до високої.
Автоматичний режим 	Внутрішній блок змінює швидкість обертання вентилятора автоматично залежно від заданого значення та температури у приміщенні.
Тихий режим роботи внутрішнього блоку 	Для зменшення шуму роботи внутрішнього блоку (Приклад: вночі)

i ІНФОРМАЦІЯ

Якщо температура досягає заданого значення:

- в режимі охолодження або автоматичному режимі. Вентилятор припиняє роботу.
- в режимі нагрівання. Вентилятор працює у режимі низької швидкості повітря.

5.3.1 Регулювання швидкості повітря

- Натисніть для входу у кругове меню потужності потоку повітря. При повторному натисканні кнопки режими роботи міняються наступним чином:



i ІНФОРМАЦІЯ

- У круговому меню також можна виконувати переходи в обох напрямках за допомогою та або та .
- За замовчанням кругове меню завжди починається з поточного налаштування.

5.4 Напрямок потоку повітря

Напрямок потоку повітря є напрямком, у якому внутрішній блок подає повітря. Це здійснюється завдяки руху горизонтальних або вертикальних лопаток (жалюзі). Встановіть напрямок потоку повітря у режимі коливання або фіксованого положення.

Налаштування	Напрямок потоку повітря
Автоматичне вертикальне коливання 	Колівання горизонтальних жалюзі (лопаток) вгору та вниз.

Налаштування	Напрямок потоку повітря
Автоматичне горизонтальне коливання 	Колівання вертикальних жалюзі (лопаток) з боку в бік.
3D-потік 	Рух по черзі вгору, вниз та з боку в бік
	Залишається в одному положенні.



ОБЕРЕЖНО

Регулювання позиції горизонтальних та вертикальних жалюзі ЗАВЖДИ здійснюється за допомогою бездротового або іншого пульта користувача (якщо є). Спроба примусового руху горизонтальних та вертикальних жалюзі рукою, коли вони рухаються, призведе до несправності механізму.

Діапазон переміщення горизонтальних жалюзі залежить від режиму роботи. Якщо протягом коливання вгору та вниз швидкість повітря змінюється на малу, горизонтальна лопатка зупиняється у верхньому положенні.

Комфортний потік повітря

Пристрій автоматично змінює напрямок потоку повітря для більш ефективного нагрівання або охолодження приміщення. Прямий потік повітря від пристрою буде менш помітним.

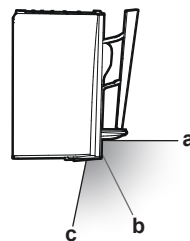

- a Позиція жалюзі при операціях охолодження або осушення
- b Позиція жалюзі у режимі нагрівання (**вертикальний потік повітря ВИМКНЕНО**)
- c Позиція жалюзі у режимі нагрівання (**вертикальний потік повітря УВИМКНЕНО**)

При охолодженні та осушенні

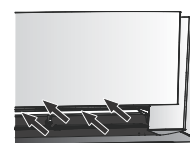

Напрямок потоку повітря змінюється для розподілення повітря уздовж стелі.

Комфортний потік повітря **увімкнено**

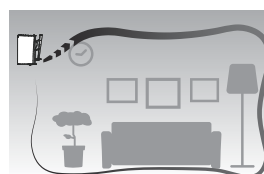

Комфортний потік повітря **вимкнено**

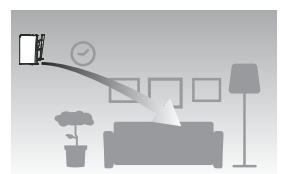

При нагріванні

5 Експлуатація

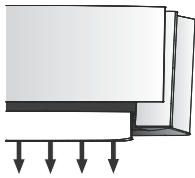

Напрямок потоку повітря змінюється для розподілення повітря по підлозі.

Якщо функція розподілення потоку повітря у вертикальному напрямку **УВІМКНЕНА**: Пристрій визначає температуру приміщення та підлоги та автоматично обирає 1 з 3 напрямків потоку повітря (обігрівання зони, вниз, вертикально).

Якщо функція розподілення потоку повітря у вертикальному напрямку **ВИМКНЕНА**: Пристрій направляє потік повітря лише вниз.





Потік повітря при обігріванні зони	Потік повітря вниз	Розподілення потоку повітря у вертикальному напрямку

ІНФОРМАЦІЯ

Для вимкнення функції розподілення потоку повітря у вертикальному напрямку (напр. у разі наявності меблів або інших об'єктів під пристроєм) див. розділ "Вмикання/вимкнення функції розподілення потоку повітря у вертикальному напрямку" [► 9]. При вимкненні функції розподілення потоку повітря у вертикальному напрямку потік повітря буде спрямований вниз.



ІНФОРМАЦІЯ

Режими ПІДВИЩЕНА ПОТУЖНІСТЬ та КОМФОРТНИЙ ПОТІК не можуть використовуватися одночасно. Пріоритет отримує остання обрана функція. При виборі автоматичного вертикального коливання функція комфортного потоку повітря вимикається.





- 1 Натисніть  для входу у головне меню та перейдіть у меню налаштування напрямку потоку повітря за допомогою кнопок  та . Натисніть  для входу у меню.

Меню налаштування напрямку потоку повітря



- 2 У цьому меню змініть наступні налаштування потоку повітря. Потім натисніть  для повернення до головного меню або натисніть  для повернення до домашнього екрану.

5.4.1 Регулювання вертикального напрямку потоку повітря

- 1 У меню налаштування напрямку потоку повітря оберіть пункт розподілення потоку повітря у вертикальному напрямку за допомогою  та .
- 2 Змініть налаштування за допомогою  та .

Потік повітря у вертикальному напрямку – коливання



Потік повітря у вертикальному напрямку – фіксований напрямок





- 3 Для вертикального коливання. Натисніть  для підтвердження вибору.

Результат:  відображається у нижній частині домашнього екрану. Горизонтальні жалюзі (лопатки) починають коливатися.

- 4 Для фіксованого положення. Натисніть , коли жалюзі будуть у бажаній позиції.

Результат:  не відображається у нижній частині домашнього екрану. Горизонтальні жалюзі перестають рухатися.

5.4.2 Регулювання горизонтального напрямку потоку повітря

- 1 У меню налаштування напрямку потоку повітря оберіть пункт розподілення потоку повітря у горизонтальному напрямку за допомогою  та .

- 2 Змініть налаштування за допомогою  та .

Потік повітря у горизонтальному напрямку – коливання

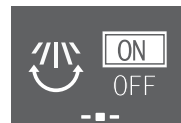



Потік повітря у горизонтальному напрямку – фіксований напрямок



- 3 Для горизонтального коливання. Натисніть  для підтвердження вибору.

Результат:  відображається у нижній частині домашнього екрану. Вертикальні жалюзі (лопатки) починають коливатися.

- 4 Для фіксованого положення. Натисніть , коли жалюзі будуть у бажаній позиції.

Результат:  не відображається у нижній частині домашнього екрану. Вертикальні жалюзі перестають рухатися.

ІНФОРМАЦІЯ

Якщо пристрій встановлений в куті приміщення, жалюзі мають бути повернуті від стіни. Якщо стіна перекриває хід повітря, падає ефективність роботи.

5.4.3 Застосування напрямку 3D-потоку повітря

- 1 Встановіть розподілення потоку повітря у вертикальному та горизонтальному напрямку на ON.
- 2 **3D** відображається у нижній частині домашнього екрану. Горизонтальні та вертикальні жалюзі (лопатки) починають коливатися.

Розподілення потоку повітря у вертикальному напрямку УВІМКНЕНО **Розподілення потоку повітря у горизонтальному напрямку УВІМКНЕНО**



- 3 Для застосування фіксованої позиції встановіть розподілення потоку повітря у вертикальному та горизонтальному напрямку на OFF, коли жалюзі будуть у бажаній позиції.

Результат: 3D не відображається у нижній частині домашнього екрану. Горизонтальні та вертикальні жалюзі зупиняються.

5.4.4 Початок та припинення роботи режиму комфортного потоку повітря

- У меню налаштування напрямку потоку повітря оберіть пункт комфортного потоку повітря за допомогою < та >.
- Змініть налаштування за допомогою ^ та v.

Комфортний потік повітря увімкнено

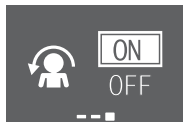

Комфортний потік повітря вимкнено



- 3 Натисніть v для підтвердження вибору.

Результат: Комфортний потік повітря увімкнено: відображається у нижній частині домашнього екрану.

Результат: Комфортний потік повітря вимкнено: не відображається у нижній частині домашнього екрану.

5.5 Робота у режимі INTELLIGENT EYE

Система визначає рух у приміщенні та автоматично регулює напрямком потоку повітря та температуру для запобігання потрапляння потоку повітря на людей. Якщо протягом 20 хвилин руху не визначається, система переходить у режим економії енергії:

Про датчик Intelligent Eye

УВАГА

- ЗАБОРОНЯЄТЬСЯ бити або штовхати датчик INTELLIGENT EYE. Це може спричинити несправність.
- ЗАБОРОНЯЄТЬСЯ ставити великі об'єкти біля датчика INTELLIGENT EYE.

ІНФОРМАЦІЯ

Нічний режим (таймер ВИМИКАННЯ) НЕ МОЖЕ використовуватися одночасно з режимом Intelligent Eye.

- Діапазон виявлення.** До 9 м.
- Чутливість виявлення.** Змінюється залежно від місця встановлення, кількості осіб у приміщенні, діапазону температур тощо.
- Помилки виявлення.** Датчик може помилково реагувати на тварин, сонячне світло, рух портьєр та ін.

5.5.1 Початок та припинення роботи у режимі Intelligent Eye

- Натисніть для входу у головне меню та перейдіть на екран Intelligent Eye за допомогою < та >.
- Змініть налаштування за допомогою ^ та v.

Режим Intelligent Eye активний



Режим Intelligent Eye неактивний



- 3 Натисніть v для підтвердження вибору.

Результат: Режим Intelligent Eye активний: відображається у нижній частині домашнього екрану.

Результат: Режим Intelligent Eye неактивний: не відображається у нижній частині домашнього екрану.

5.6 Режим ПІДВИЩЕНОЇ ПОТУЖНОСТІ

Ця операція швидко збільшує ефективність охолодження/нагрівання у будь-якому режимі роботи. Можна отримати максимальну ефективність.

ІНФОРМАЦІЯ

Режим підвищеної потужності НЕ МОЖНА застосовувати разом із режимами економ, комфортного потоку повітря та тихої роботи зовнішнього блоку. Пріоритет отримує остання обрана функція.

Режим ПІДВИЩЕНОЇ ПОТУЖНОСТІ не збільшує потужність пристрою, якщо він вже працює з максимальною потужністю.

5.6.1 Початок та припинення роботи у режимі ПІДВИЩЕНОЇ ПОТУЖНОСТІ

- Натисніть для входу у меню режиму підвищеної потужності.
- Натисніть або < та > для вмикання або вимикання функції.

Результат: Режим підвищеної потужності активний: відображається у нижній частині домашнього екрану.

Результат: Режим підвищеної потужності неактивний: не відображається у нижній частині домашнього екрану.

Режим підвищеної потужності активний



Режим підвищеної потужності неактивний



ІНФОРМАЦІЯ

- Режим підвищеної потужності можна увімкнути лише під час роботи пристрою; символ на екрані показує, що увімкнення функції наразі неможливе.
- При натисканні чи при зміні режиму робота припиняється; пропадає з нижньої частини домашнього екрану.

5 Експлуатація





5.7 Режим ЕКОНОМ

Цей режим забезпечує ефективність роботи шляхом обмеження максимального споживання електроенергії. Ця функція корисна у випадках, коли важливе значення має попередження спрацювання вимикача, якщо одночасно з пристроєм працюють інші електроприлади.

ІНФОРМАЦІЯ

- Режими ПІДВИЩЕНА ПОТУЖНІСТЬ та ЕКОНОМ не можуть використовуватися одночасно. Пріоритет отримує остання обрана функція.
- Режим ЕКОНОМ зменшує споживання електроенергії зовнішнього блоку шляхом обмеження кількості обертів компресора. Якщо рівень споживання електроенергії низький, режим ЕКОНОМ не знизить цей показник.

5.7.1 Початок та припинення роботи у режимі ЕКОНОМ

- 1 Натисніть  для входу у головне меню та перейдіть на екран режиму Економ за допомогою  та .
- 2 Змініть налаштування за допомогою  та .

Режим Економ активний

Режим Економ неактивний





- 3 Натисніть  для підтвердження вибору.

Результат: Режим Економ **активний:**  відображається у нижній частині домашнього екрану.

Результат: Режим Економ **неактивний:**  не відображається у нижній частині домашнього екрану.

ІНФОРМАЦІЯ

- Режим Економ можна увімкнути лише під час роботи пристрою; символ  на екрані показує, що увімкнення функції наразі неможливе.
- При натисканні , встановленні режиму роботи лише вентилятор або підвищеної потужності роботи у режимі Економ буде припинено;  пропадає з нижньої частини домашнього екрану.

5.8 Функція ТИХА РОБОТА ЗОВНІШНЬОГО БЛОКУ

Функція ТИХА РОБОТА ЗОВНІШНЬОГО БЛОКА застосовується, коли потрібно зменшити рівень шуму зовнішнього блоку.
Приклад: Вночі.

ІНФОРМАЦІЯ

- Режими ПІДВИЩЕНА ПОТУЖНІСТЬ та ТИХА РОБОТА ЗОВНІШНЬОГО БЛОКУ не можуть використовуватися одночасно. Пріоритет отримує остання обрана функція.
- Ця функція доступна лише у режимах автоматичної роботи, охолодження та нагрівання.
- Режим ТИХА РОБОТА ЗОВНІШНЬОГО БЛОКУ обмежує частоту обертів компресора. Якщо частота обертів компресора низька, режим ТИХА РОБОТА ЗОВНІШНЬОГО БЛОКУ не зменшить частоту обертів компресора.

5.8.1 Початок та припинення роботи у режимі тиха робота зовнішнього блоку



- 1 Натисніть  для входу у меню режиму тиха робота зовнішнього блоку.

Функція тиха робота зовнішнього блоку активна





Функція тиха робота зовнішнього блоку неактивна



- 2 Натисніть  або  та  для вмикання або вимикання функції.

Результат: Функція тиха робота зовнішнього блоку **активна:**  відображається у нижній частині домашнього екрану.

Результат: Функція тиха робота зовнішнього блоку **неактивна:**  не відображається у нижній частині домашнього екрану.

Примітка:  залишається на домашньому екрані, навіть при вимкненні пристрою за допомогою бездротового пульту дистанційного керування або вимикача ON/OFF внутрішнього блоку.

5.9 Функція Flash Streamer (очищення повітря)

Streamer утворює високошвидкісний потік електронів з високою окислювальною здатністю, що допомагає боротися з небажаними запахами. Разом з фільтром видалення запаху з титанового апатиту та повітряними фільтрами ця функція очищує повітря у приміщенні.

ІНФОРМАЦІЯ

- Високошвидкісний потік електронів утворюється та зникає всередині пристрою для забезпечення безпеки при роботі.
- При розряді Streamer заряд може утворювати звук шипіння.
- Якщо знижується потік повітря, розряд Streamer може бути тимчасово припинений для запобігання появі озонного запаху.

5.9.1 Початок та припинення роботи іонізаційного фільтра Flash Streamer (очищення повітря)

- 1 Натисніть  для входу у головне меню. Першим пунктом головного меню є екран іонізаційний фільтр.

2 Змініть налаштування за допомогою та .

Іонізаційний фільтр активний

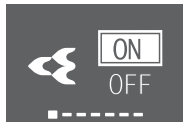

Іонізаційний фільтр неактивний



3 Натисніть для підтвердження вибору.

Результат: Іонізаційний фільтр активний: відображається у нижній частині домашнього екрану.

Результат: Іонізаційний фільтр неактивний: не відображається у нижній частині домашнього екрану.

5.10 Налаштування годинника та таймера

1 Натисніть для входу у головне меню та перейдіть у меню налаштування годинника та таймера за допомогою кнопок та . Натисніть для входу у меню.

Меню налаштування годинника та таймера



2 У цьому меню встановіть годинник та таймер. Потім натисніть для повернення до головного меню або натисніть для повернення до домашнього екрану.

5.10.1 Налаштування годинника

Якщо на внутрішньому годиннику внутрішнього блоку встановлено НЕВІРНИЙ час, ТАЙМЕР ВИМИКАННЯ/ВИМИКАННЯ та тижневий таймер працюватимуть неточно. Встановлювати годинник повторно потрібно:

- Після того, як автоматичний вимикач вимкнув пристрій.
- Після зникнення живлення.
- Після заміни батарей у бездротовому пульті дистанційного керування.

Встановлення годинника

1 У меню налаштування годинника та таймера перейдіть на екран налаштування годинника за допомогою та . Виконайте налаштування за допомогою .

Налаштування годинника (відображає поточне налаштування годинника)



Примітка: Якщо час ще не встановлено, спершу потрібно налаштувати годинник. Доки не налаштовано годинник, ніякі інші параметри таймера встановити неможливо.

2 Встановіть день тижня за допомогою та .

Встановлення дня тижня



3 Виберіть встановлення годин за допомогою .

Встановлення годин



4 Встановіть години за допомогою та (формат 24 годин).

5 Виберіть встановлення хвилин за допомогою .

Встановлення хвилин



6 Встановіть хвилини за допомогою та .

5.10.2 Функція ТАЙМЕР УВМК/ВИМК

Функції таймера корисні для автоматичного вмикання/вимикання кондиціонера повітря вночі або вранці. Також можна застосовувати таймер ВИМИКАННЯ та таймер ВИМИКАННЯ водночас.



ІНФОРМАЦІЯ

Програмування таймерів потрібно повторити у наступних випадках:

- Автоматичний вимикач вимкнув пристрій.
- Зникнення живлення.
- Після заміни батарей бездротового пульта дистанційного керування пульт зберегає налаштування часу для таймера вмикання/вимикання, проте таймер вимикається.



ІНФОРМАЦІЯ

Перед використанням будь-яких функцій таймеру НЕОБХІДНО точно встановити годинник. Див. розділ "Встановлення годинника" [p 15].

Початок та припинення роботи таймеру ВИМИКАННЯ

1 У меню налаштування годинника та таймера перейдіть на екран таймера ВИМИКАННЯ за допомогою та .

Таймер ВИМК не активний



Таймер ВИМК встановлено на 7:00

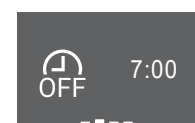







2 Натисніть для входу у меню встановлення таймера ВИМИКАННЯ.

Результат: При першому налаштуванні таймера ВИМИКАННЯ відображається поточний час з округленням у сторону збільшення до інтервалу у 10 хвилин.

5 Експлуатація

Результат: Якщо таймер ВМИКАННЯ вже встановлювався, відображається останнє налаштування.

- Змініть CANCEL на TIME за допомогою .
- Виберіть встановлення годин за допомогою  та змініть значення годин за допомогою  та  у форматі 24 годин.
- Виберіть встановлення хвилин за допомогою  та змініть значення хвилин за допомогою  та  з інтервалом 10 хвилин.

Змініть CANCEL на TIME



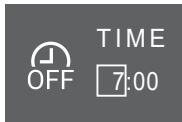

Встановлення годин

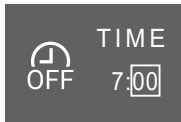

Встановлення хвилин



- Натисніть  для підтвердження вибору.

Результат:  відображається у нижній частині домашнього екрану. Встановлений час відображається на екрані таймера ВМИКАННЯ у головному меню. Індикатор Daikin почне світити помаранчевим. Пристрій ВМИКАЄТЬСЯ після встановленого інтервалу.

- Для відміни налаштування таймера перейдіть у меню налаштування таймера ВМИКАННЯ та змініть TIME на CANCEL.

Результат:  не відображається у нижній частині домашнього екрану. Час не відображається на екрані таймера ВМИКАННЯ у головному меню. Індикатор Daikin припинить світитися помаранчевим.





ІНФОРМАЦІЯ

При встановленні таймеру вмикання/вимикання налаштування часу зберігається у пам'яті. Після заміни батарей бездротового пульту дистанційного керування пульт зберігає налаштування часу для таймера вмикання/вимикання, проте таймер вмикається.

Нічний режим

Коли встановлено таймер ВМИКАННЯ, кондиціонер повітря автоматично регулює налаштування температури (підвищення на 0,5°C при охолодженні, зменшення на 2,0°C при нагріванні) для запобігання надмірному охолодженню/нагріванню та створення комфортної температури для сну.

Початок та припинення роботи таймеру ВМИКАННЯ

- У меню налаштування годинника та таймера перейдіть на екран таймера ВМИКАННЯ за допомогою  та .



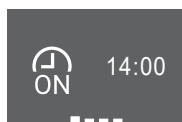



Таймер УВМК неактивний **ТаймерУВМК встановлено на 14:00**



- Натисніть  для входу у меню встановлення таймера ВМИКАННЯ.

Результат: При першому налаштуванні таймера ВМИКАННЯ відображається поточний час з округленням у сторону збільшення до інтервалу у 10 хвилин.

Результат: Якщо таймер ВМИКАННЯ вже встановлювався, відображається останнє налаштування.

- Змініть CANCEL на TIME за допомогою .
- Виберіть встановлення годин за допомогою  та змініть значення годин за допомогою  та  у форматі 24 годин.
- Виберіть встановлення хвилин за допомогою  та змініть значення хвилин за допомогою  та  з інтервалом 10 хвилин.

Змініть CANCEL на TIME



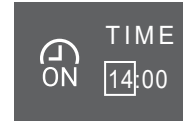

Встановлення годин



Встановлення хвилин



- Натисніть  для підтвердження вибору.



Результат:  відображається у нижній частині домашнього екрану. Встановлений час відображається на екрані таймера ВМИКАННЯ у головному меню. Індикатор Daikin почне світити помаранчевим. Пристрій вмикається після встановленого інтервалу.

- Для відміни налаштування таймера перейдіть у меню налаштування таймера ВМИКАННЯ та змініть TIME на CANCEL.

Результат:  не відображається у нижній частині домашнього екрану. Час не відображається на екрані таймера ВМИКАННЯ у головному меню. Індикатор Daikin припинить світитися помаранчевим.

Комбінована робота таймера ВМИКАННЯ та таймера ВМИКАННЯ

- Для інформації про встановлення таймерів див. розділ "Початок та припинення роботи таймеру ВМИКАННЯ" [▶ 15] та "Початок та припинення роботи таймеру ВМИКАННЯ" [▶ 16].

Результат:  та  відображаються у нижній частині домашнього екрану.

Приклад:			
Екран	Поточний час	Встановлено на...	Режим
	6:00	пристрій працює.	Зупинка роботи о 7:00 та відновлення о 14:00.
	7:00	пристрій НЕ працює.	Початок роботи о 14:00.

5.10.3 Функція тижневого таймеру

Ця функція дозволяє зберегти до 4 налаштувань таймера на кожен день тижня.

Приклад: Можна створити одне налаштування для робочих днів та інше для вихідних.



ІНФОРМАЦІЯ

Наступна процедура налаштування наведена лише для бездротового пульту дистанційного керування. Проте рекомендується виконувати щотижневе налаштування таймера за допомогою додатку ONESTA. Додаткову інформацію див. у розділі "4.4.2 З'єднання з бездротовою локальною мережею" [▶ 7].

День тижня	Приклад налаштування
Понеділок-п'ятниця <ul style="list-style-type: none"> Зробіть до 4 налаштувань на кожен день. 	
Субота <ul style="list-style-type: none"> Без налаштування таймера 	—
Неділя <ul style="list-style-type: none"> Зробіть до 4 налаштувань. 	

- **Налаштування УВМК-УВМК-УВМК-УВМК.** Дозволяє встановлювати розклад та температуру.
- **Налаштування ВИМК-ВИМК-ВИМК-ВИМК.** Для кожного дня можна налаштувати лише час вимкнення.

Примітка: При налаштуванні тижневого таймера наведіть бездротовий пульт дистанційного керування на внутрішній блок та дочекайтеся сигналу отримання.

ІНФОРМАЦІЯ

Перед використанням будь-яких функцій таймеру НЕОБХІДНО точно встановити годинник. Див. розділ "Встановлення годинника" [▶ 15].

ІНФОРМАЦІЯ

- Тижневий таймер та ТАЙМЕР ВИМК/УВМК НЕ МОЖУТЬ використовуватися одночасно. Пріоритет отримує таймер ВИМК/УВМК. Тижневий таймер залишається у режимі очікування, на домашньому екрані зникає . По завершенню роботи таймера ВИМК/УВМК активним стає тижневий таймер.
- Для тижневого таймера можна налаштувати день тижня, режим таймера ВИМК/УВМК, час і температуру (лише для таймера УВМК). Інші налаштування засновані на попередніх налаштуваннях ТАЙМЕРА УВМК.

Налаштування функції тижневого таймеру

- 1 У меню налаштування годинника та таймера перейдіть на екран налаштування тижневого таймера за допомогою та .
- 2 Змініть OFF на ON за допомогою та , потім натисніть для підтвердження вибору.

Результат: Індикатор Daikin почне світити помаранчевим. Відображаються налаштування для першого дня тижня (4 записи для кожного дня).

Тижневий таймер неактивний **Тижневий таймер активний**



- 3 Перейдіть між днями за допомогою та . Перейдіть між 4 записами за допомогою та .

Приклад:

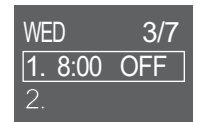
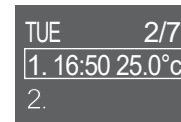

Пусте поле – немає налаштувань на понеділок

Пристрій **вмикається:** у вівторок о 16:50 з температурою 25°C

Пристрій **вмикається:** у середу о 8:00

- 4 Натисніть для введення налаштувань.
- 5 Змініть налаштування на ON, OFF або DEL.

ТАЙМЕР ВИМКАННЯ

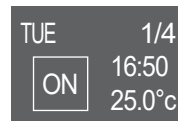

Пристрій вмикається у заданий час із заданим значенням температури.

ТАЙМЕР ВИМИКАННЯ



Пристрій вимикається у заданий час.

Видалити



Видалення цього запису

Таймер УВМК/ВИМК

- 6 Виберіть встановлення годин за допомогою та змініть значення годин за допомогою та у форматі 24 годин.
 - 7 Виберіть встановлення хвилин за допомогою та змініть значення хвилин за допомогою та з інтервалом 10 хвилин.
 - 8 **Для таймера ВИМИКАННЯ.** Підтвердіть налаштування за допомогою .
- Результат:** Відображається день тижня з 4 записами. У списку відображається новий запис. Пристрій вмикається та вимикається у встановлений час. Список сортований за часом.
- 9 **Для таймера ВИМКАННЯ** можна також встановити задане значення температури. Виберіть встановлення температури за допомогою та змініть задане значення за допомогою та . Підтвердіть налаштування за допомогою .

Результат: Відображається день тижня з 4 записами. У списку відображається новий запис. Пристрій починає працювати із заданим значенням температури. Список сортований за часом.

ІНФОРМАЦІЯ

Температуру можна встановити на бездротовому пульті дистанційного керування у діапазоні 10~32°C, проте:

- у режимах охолодження та автоматичної роботи пристрій працює при температурі мінімум 18°C, навіть якщо встановлено налаштування 10~17°C;
- у режимі нагрівання пристрій працює при температурі максимум 30°C, навіть якщо встановлено налаштування 31~32°C.

Видалення запису

- 1 Для видалення окремих записів змініть налаштування на DEL та натисніть для підтвердження.

Результат: Відображається день тижня з 4 записами. Запис буде видалено. Денний список сортований за часом.

6 Економія енергії та оптимізація роботи

ІНФОРМАЦІЯ

- Навіть коли пристрій ВИМКНЕНО, він споживає електроенергію.
- При увімкненні живлення після втрати живлення робота відновлюється у попередньо обраному режимі.

ОБЕРЕЖНО

ЗАПОБІГАЙТЕ потрапляння прямого потоку повітря на малих дітей, рослини або тварин.

УВАГА

НЕ ставте під внутрішнім та/або зовнішнім блоком предмети, які можуть намокнути. У протилежному випадку накопичення конденсату на пристрої або трубах холодоагенту, бруду у повітряних фільтрах або засмічення зливного отвору може спричинити появу крапель та забруднення або несправність такого предмету.

ЗАСТЕРЕЖЕННЯ

НЕ зберігайте та НЕ застосовуйте легкозаймисті аерозолі біля кондиціонера повітря. Це може призвести до пожежі.

ОБЕРЕЖНО

НЕ вмикайте систему, якщо в приміщенні розпилено фумігаційний інсектицид. Хімікати можуть накопичуватися в пристрої та шкодити здоров'ю людей, чутливих до них.

7 Регламентне та технічне обслуговування

7.1 Огляд: Обслуговування та сервіс

Спеціаліст з монтажу має виконувати обслуговування раз на рік.

Про холодоагент

Цей виріб містить фторовані парникові гази. НЕ дозволяйте газу потрапляти в атмосферу.

Тип холодоагенту: R32

Значення потенціалу глобального потепління (GWP): 675

УВАГА

Чинне законодавство щодо **фторовмісних парникових газів** вимагає, щоб заправка холодоагенту приладу була вказана як в одиницях ваги, так і в еквіваленті CO₂.

Формула для обрахунку кількості тонн еквіваленту CO₂: Значення ПГП холодоагенту × Повна заправка холодоагенту [у кг] / 1000

За більш докладною інформацією зверніться до вашого установника.

ЗАСТЕРЕЖЕННЯ

- Холодоагент, що використовується в системі, є помірно вогнебезпечним та за нормальних умов НЕ витікає. Якщо стався витік холодоагенту в приміщенні, при його контакті з вогнем або запальником, нагрівачем або плитою, це може призвести до пожежі, або можуть виділятися шкідливі гази.
- ВИМКНІТЬ всі пристрої нагрівання, перевірте приміщення та зверніться до дилера, в якого ви придбали пристрій.
- НЕ використовуйте пристрій, доки відповідальна за сервісне обслуговування особа не підтвердить завершення ремонту компонента, на якому стався витік холодоагенту.

ЗАСТЕРЕЖЕННЯ

- НЕ допускайте проколювання або обпалювання деталей контуру з холодоагентом.
- НЕ використовуйте матеріали для чищення або засоби для прискорення процесу відтаювання крім тих, що рекомендовані виробником.
- Майте на увазі, що холодоагент всередині системи не має запаху.

ЗАСТЕРЕЖЕННЯ

Пристрій потрібно зберігати таким чином, аби уникнути механічних пошкоджень, у приміщенні з добрим провітрюванням та без постійно працюючих джерел запалювання (приклад: відкрите полум'я, працюючий газовий пристрій або електричний обігрівач). Розмір приміщення має відповідати вимогам у розділі «Загальні заходи безпеки».

УВАГА

Обслуговування МАЄ виконувати уповноважена особа, яка відповідає за встановлення, або агент з сервісного обслуговування.

Обслуговування рекомендуємо виконувати на рідше ніж один раз на рік. Однак застосовне законодавство може вимагати проведення обслуговування через менші інтервали.

НЕБЕЗПЕКА: РИЗИК УРАЖЕННЯ ЕЛЕКТРИЧНИМ СТРУМОМ

При чищенні кондиціонера або повітряного фільтра зупиніть роботу пристрою та ВИМКНІТЬ усі джерела живлення. У протилежному випадку може статися ураження електричним струмом або травма.

ЗАСТЕРЕЖЕННЯ

Для запобігання ураженню електричним струмом або пожежі:

- ЗАБОРОНЯЄТЬСЯ промивати пристрій водою.
- ЗАБОРОНЯЄТЬСЯ тримати пристрій вологими руками.
- ЗАБОРОНЯЄТЬСЯ ставити на пристрій будь-які речі, які містять воду.

ОБЕРЕЖНО

Після тривалого використання перевірте стійку та кріплення пристрою на предмет пошкоджень. Якщо пошкоджений, пристрій може заламатися та призвести до травм.



ОБЕРЕЖНО

ЗАБОРОНЯЄТЬСЯ торкатися ребер теплообмінника. Ці ребра гострі та можуть спричинити травми.



ЗАСТЕРЕЖЕННЯ

Будьте обережні при роботі на драбині у високих місцях.

7.2 Очищення внутрішнього блоку та бездротового пульта дистанційного керування



ЗАСТЕРЕЖЕННЯ

Неналежні миючі засоби чи процедури очищення можуть пошкодити пластикові компоненти та призвести до протікання води. Розбризкування миючих засобів на електричні компоненти, такі як мотори, може призвести до їх поломки, появи диму чи займання.



УВАГА

- НЕ застосовуйте газ, бензин, розчинники, полірувальні порошки або рідкі інсектициди. **Можливі наслідки:** Знебарвлення та деформація.
- НЕ застосовуйте воду або повітря температурою 40°C або вище. **Можливі наслідки:** Знебарвлення та деформація.
- НЕ застосовуйте полірувальні суміші.
- НЕ застосовуйте жорстку щітку. **Можливі наслідки:** Відходить покриття поверхні.
- Як кінцевому користувачеві, вам НІКОЛИ не слід чистити внутрішні частини блоку самостійно; цю роботу має бути виконано кваліфікованим персоналом. Зверніться до свого дилера.



НЕБЕЗПЕКА: РИЗИК УРАЖЕННЯ ЕЛЕКТРИЧНИМ СТРУМОМ

Перш ніж виконати чищення, зупиніть пристрій, ВИМКНІТЬ живлення перемикачем або від'єднайте шнур живлення. У протилежному випадку може статися ураження електричним струмом або травма.

- Протирайте м'якою тканиною. Якщо бруд складно видалити, користуйтеся водою або нейтральними миючими засобами.

7.3 Очищення передньої панелі

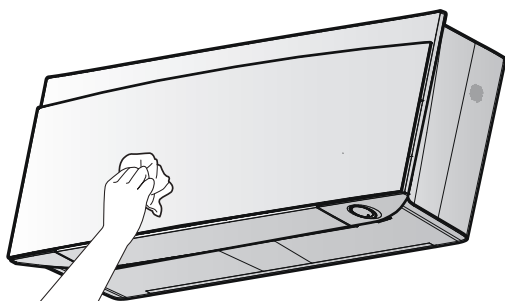

- Очистіть передню панель м'якою тканиною. Якщо бруд складно видалити, користуйтеся водою або нейтральними миючими засобами.

7.4 Відкривання передньої панелі

- Зупиніть роботу, натиснувши .

Результат: Передня панель автоматично зачиниться.

- Відкрийте передню панель за допомогою бездротового пульта дистанційного керування. Див. розділ "4.4.1 Відкривання передньої панелі" [▶ 7].

Результат: Відкриється передня панель.

- ВИМКНІТЬ живлення.
- Потягніть вниз обидва фіксатори у задній частині передньої панелі.
- Відкрийте передню панель, доки опора не встане на фіксуєчий виступ.

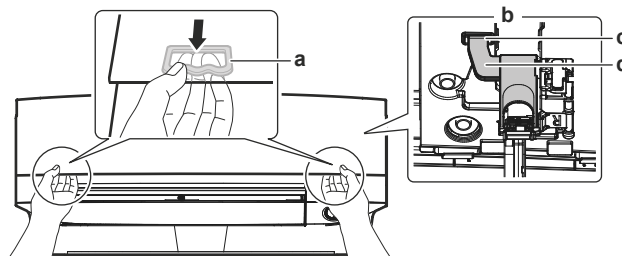

- a Фіксатор (по 1 з кожного боку)
- b Задня сторона передньої панелі
- c Фіксуєчий виступ
- d Опора



ІНФОРМАЦІЯ

У разі, якщо НЕ ВДАЄТЬСЯ знайти бездротовий пульт дистанційного керування або застосовується інший додатковий контролер. Обережно підніміть передню панель вручну, як показано на наступному малюнку.

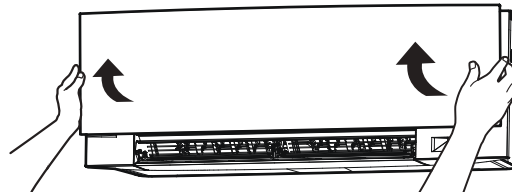

7.5 Чищення повітряних фільтрів

- Натисніть на виступ у центрі кожного повітряного фільтра та потягніть його вниз.
- Витягніть повітряні фільтри.

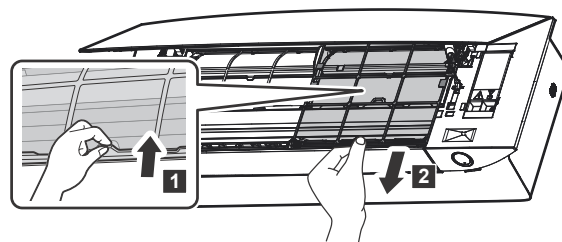

- Вийміть фільтр видалення запаху з титанового апатиту та фільтр з частинками срібла з виступів.

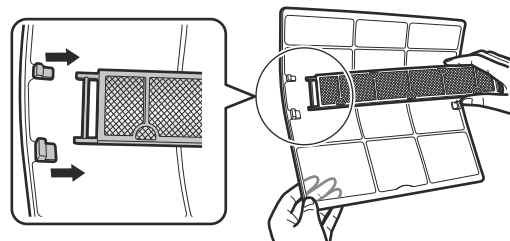

- Промийте повітряні фільтри водою або очистіть пилососом.

7 Регламентне та технічне обслуговування

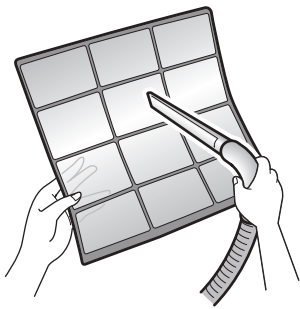

- 5 Замочіть у теплій воді протягом біля 10–15 хвилин.



i ІНФОРМАЦІЯ

- Якщо бруд не видаляється легко, промийте повітряні фільтри нейтральним миючим засобом, розведеним у теплій воді. Просушіть повітряні фільтри в тіні.
- Зніміть фільтр видалення запаху з титанового апатиту та фільтр з частинками срібла.
- Рекомендується чистити повітряні фільтри раз на 2 тижні.

7.6 Очищення фільтру видалення запаху з титанового апатиту та фільтру з частинками срібла (Ag-іонний фільтр)

i ІНФОРМАЦІЯ

Промивайте фільтр водою раз на 6 місяців.

- 1 Зніміть фільтр видалення запаху з титанового апатиту та срібний очисний фільтр для видалення алергенів з усіх 4 гачків.

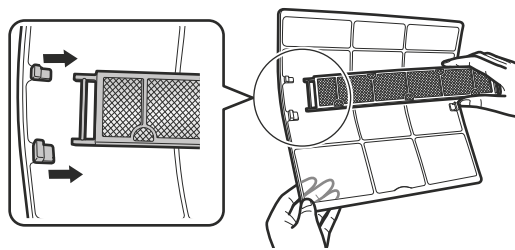

a Гачок

- 2 Видаліть пил з фільтру за допомогою пилососу.

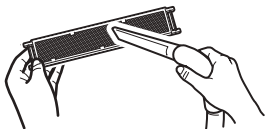

- 3 Замочіть фільтр у теплій воді протягом 10–15 хвилин.

Примітка: НЕ виймайте фільтр з рами.



- 4 Після миття струсіть залишки води та просушіть фільтр у затіненому місці. НЕ викручуйте фільтр при видаленні води.

7.7 Заміна фільтру видалення запаху з титанового апатиту та фільтру з частинками срібла (Ag-іонний фільтр)

i ІНФОРМАЦІЯ

Міняйте фільтр кожні 3 роки.

- 1 Зніміть фільтр з фіксаторів на рамі фільтра та замініть фільтр на новий.

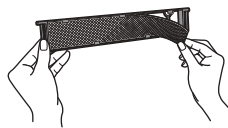

i ІНФОРМАЦІЯ

- НЕ викидайте раму фільтра, а застосовуйте повторно.
- Утилізуйте використаний фільтр як нелегкозаймисті відходи.

Для замовлення фільтра видалення запаху з титанового апатиту або фільтрів з частинками срібла зверніться до свого дилера.

Елемент	Артикул
Фільтр видалення запаху з апатиту титана	KAF970A46
Фільтр з частинками срібла	KAF057A41

7.8 Закривання передньої панелі

- 1 Встановіть фільтри на місце.
- 2 Трохи підніміть передню панель та вийміть опору з фіксуючого виступу.

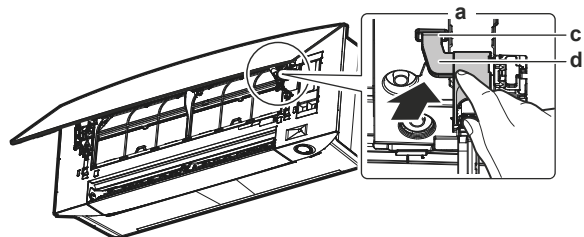

- a Задня сторона передньої панелі
- b Фіксуючий виступ
- c Опора

- 3 Закрийте передню панель.

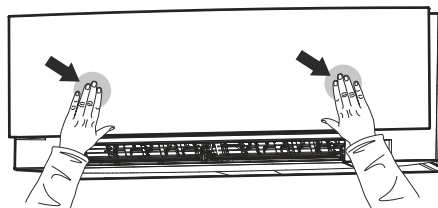

- 4 Обережно натисніть вниз на передню панель до клацання.

7.9 Перед періодами тривалої холостої роботи врахуйте наступне

Дайте пристрою пропрацювати декілька годин у режимі "Лише вентилятор", аби просушити внутрішній вміст пристрою.

- 1 Встановіть режим «Лише вентилятор», див. розділ "5.2 Режим роботи та уставка температури" [▶ 10].
- 2 Після припинення роботи ВИМКНІТЬ вимикач.
- 3 Очистіть повітряні фільтри та встановіть в оригінальні положення.
- 4 Вийміть батареї з бездротового пульту дистанційного керування.



ІНФОРМАЦІЯ

Рекомендується довірити періодичне обслуговування спеціалісту. Для спеціалізованого обслуговування зверніться до свого дилера. Затрати за обслуговування сплачує клієнт.

За певних умов роботи внутрішній вміст пристрою може забруднитися за декілька сезонів використання. Це може спричинити недостатню ефективність.



ІНФОРМАЦІЯ

Додаткові поради з пошуку несправностей див. у довіднику з встановлення та експлуатації за адресою <http://www.daikineurope.com/support-and-manuals/product-information/>.

Якщо після перевірки всіх перелічених вище компонентів самостійно проблему усунути не вдалося, зверніться до спеціаліста зі встановлення, та вкажіть прояви, повну назву моделі пристрою (разом з номером виробництва, якщо можливо) та датою встановлення (може бути вказана у гарантійній картці).

9 Утилізація



УВАГА

ЗАБОРОНЯЄТЬСЯ розбирати систему власноруч: демонтаж системи й робота з холодоагентом, оливою та іншими вузлами **МАЮТЬ** виконуватися згідно з відповідним законодавством. Повторне застосування, утилізація та відновлення пристроїв здійснюються **ЛИШЕ** у спеціалізованому закладі з обробки.

8 Пошук та усунення несправностей

Якщо виникає одна з наступних несправностей, вдайтеся до заходів, наведених нижче, та зверніться за допомогою до продавця.



ЗАСТЕРЕЖЕННЯ

Якщо відбувається щось незвичне (відчувається запах горілого та інше), зупиніть роботу й ВИМКНІТЬ живлення.

Якщо ви залишите пристрій працювати за таких обставин, може статися несправність, ураження електричним струмом або пожежа. Зверніться за допомогою до продавця.

Ремонт системи **ПОВИНЕН** виконувати кваліфікований сервісний спеціаліст.

Несправність	Захід з усунення
Якщо захисний пристрій, такий як запобіжник, вимикач або реле витоку на землю, часто спрацьовує або перемикач вмикання/вимикання працює НЕВІРНО.	Встановіть головний перемикач в положення ВИМИКАННЯ .
Якщо з пристрою витікає вода.	Зупиніть роботу.
Перемикач роботи працює НЕВІРНО.	ВИМКНІТЬ живлення.
Індикатор Daikin блимає, код помилки можна подивитися на бездротовому пульті дистанційного керування. Щоб знайти код помилки, див. довідник з встановлення та експлуатації внутрішнього блока.	Повідомте особу, відповідальну за встановлення, та вкажіть код помилки.

Якщо, за винятком вказаних вище випадків, система НЕ працює так, як очікується, та жодну з наведених вище несправностей не було знайдено, перевірте систему згідно з наступною процедурою.

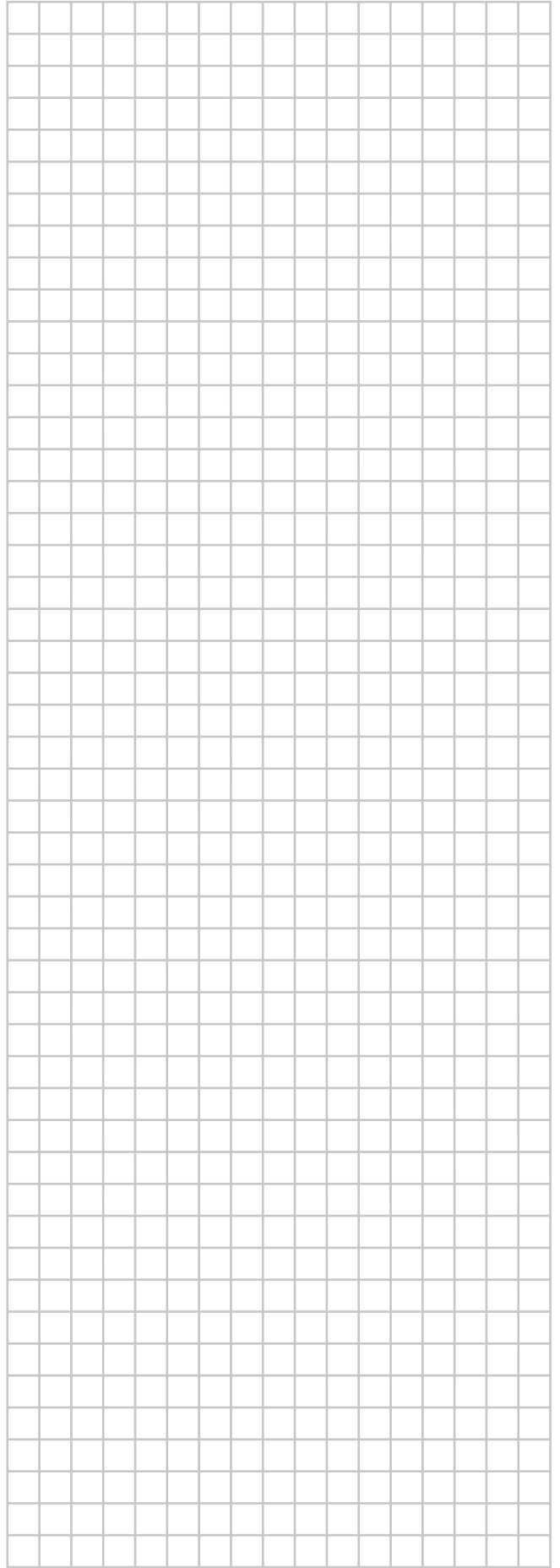
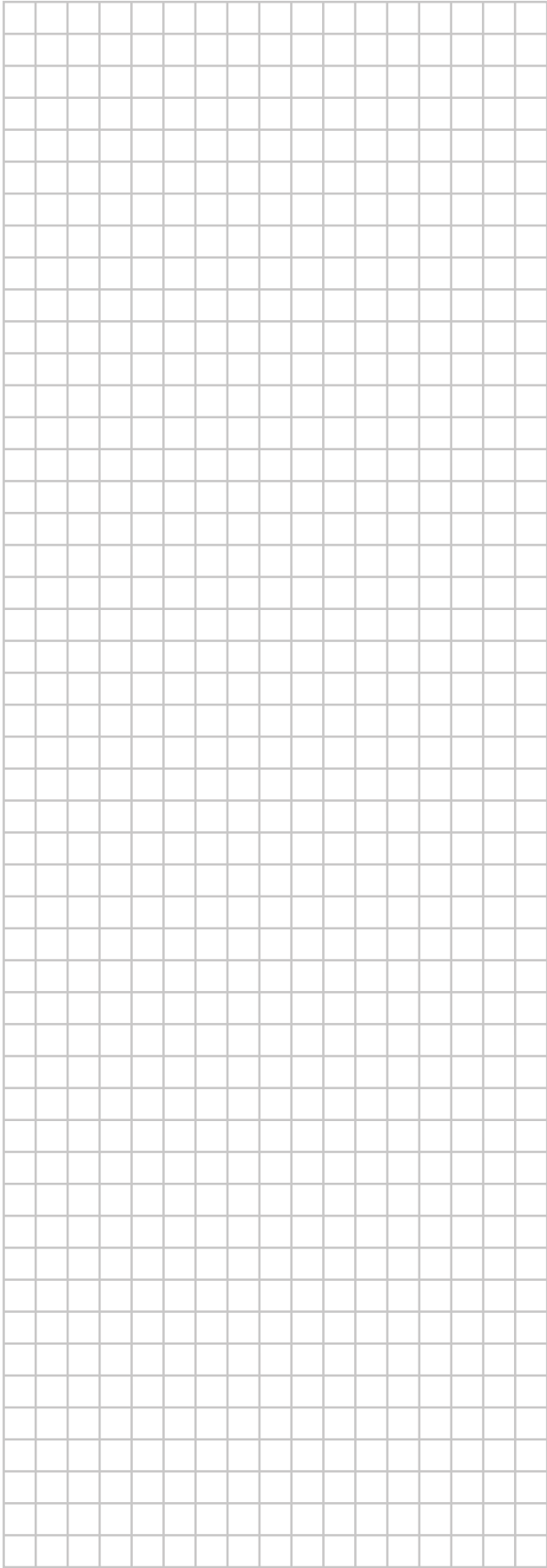

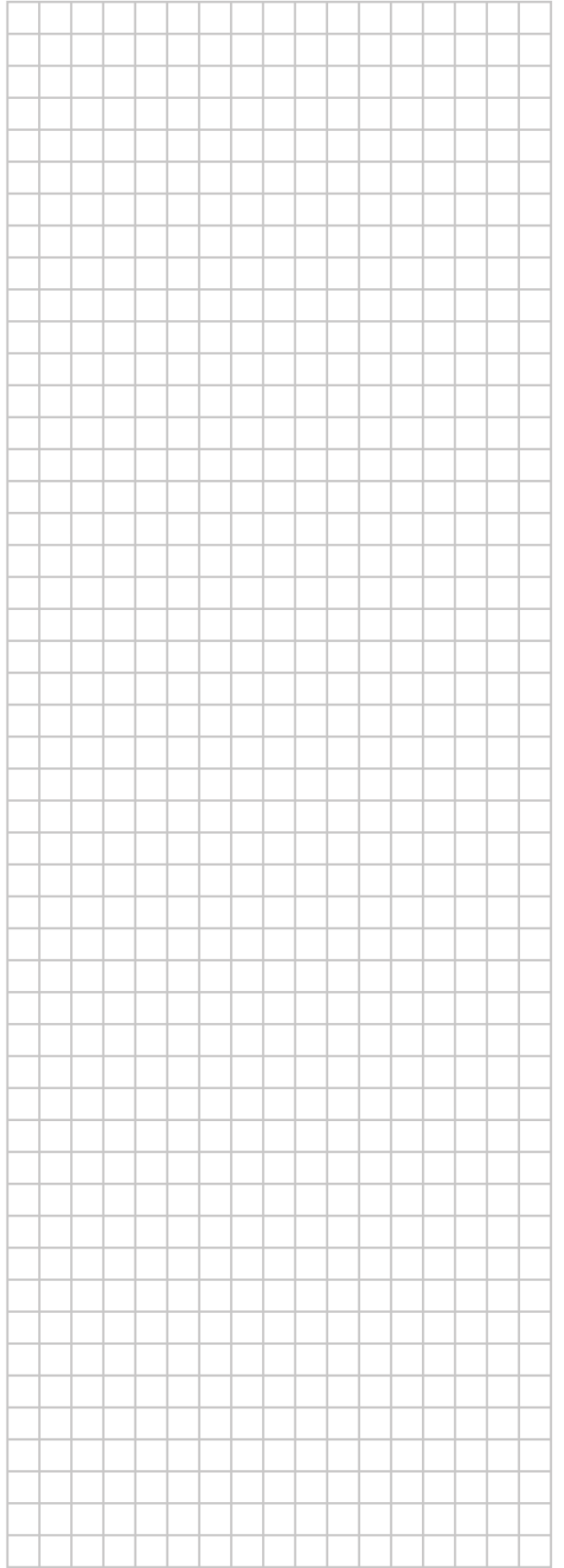
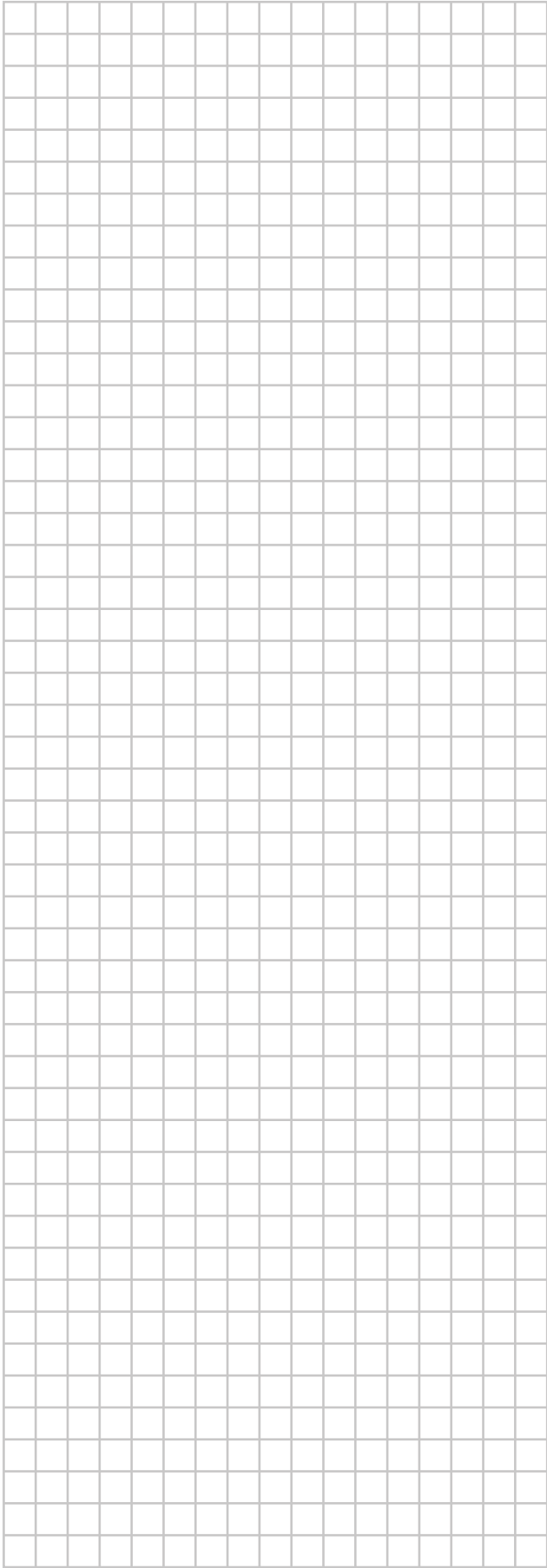

ERC



DAIKIN INDUSTRIES CZECH REPUBLIC s.r.o.
U Nové Hospody 1/1155, 301 00 Plzeň Skvrňany, Czech Republic

DAIKIN EUROPE N.V.
Zandvoordestraat 300, B-8400 Oostende, Belgium

Copyright 2021 Daikin

3P485919-15W 2021.12