

**HYUNDAI**

# Очищувач-зволожувач повітря

Модель НР- 40

---

Керівництво з експлуатації



# ЗМІСТ

<b>Заходи безпеки</b>	1
<b>Інструкція з встановлення</b>	3
Опис компонентів пристрою	4
Зняття та встановлення фільтрів	4
Додавання води	6
Функція аромотерапії	7
Процес очищення	8
<b>Інструкція з експлуатації</b>	
Панель керування	8
Пульт дистанційного керування	10
Функції: нічний режим, датчик освітленості, очищення/заміна фільтрів	
Технічне обслуговування та очищення	12
Пошук несправностей	13
Зберігання	14
Комплектація	14
Технічні характеристики	14
Безпека навколишнього середовища	14
Інформація про підтвердження відповідності продукції	14
Гарантійні зобов'язання	15

## **ЗАХОДИ БЕЗПЕКИ**

**Перш ніж перейти до використання цього виробу, необхідно уважно ознайомитися та надалі неухильно дотримуватися наведених нижче основних заходів безпеки:**

**УВАГА! Щоби зменшити ризик ураження електричним струмом, виникнення пожежі або травмування людей:**

- Перед використанням пристрою, будь ласка, уважно прочитайте ці інструкції і зберігайте їх протягом всього періоду експлуатації.
- Перед увімкненням переконайтеся, що напруга електричної мережі відповідає необхідній робочій напрузі пристрою. Застосування некоректної напруги та невідповідного джерела живлення може стати причиною нанесення матеріальної шкоди та травмування інших осіб.
- Рекомендується використовувати окрему розетку електромережі та не застосовувати подовжувач, що дасть змогу уникнути небезпечного підвищення температури в розетці.
- Не встановлюйте його на краю столу або в нахиленому положенні, щоб уникнути випадкового падіння або пошкодження виробу.
- Помістіть пристрій на плоску, вологостійку поверхню. Відстань від стін повинна бути не менше 15 см.
- Перед першим використанням виробу зніміть із фільтри усі пластикові обгортки.
- Не спрямовуйте вихідний отвір на дерев'яні меблі, електроприлади, книги і предмети, які можуть бути пошкоджені вологою.
- Не встановлюйте зволожувач в місцях, що піддаються впливу прямих сонячних променів, високих температур, поблизу комп'ютерів або інших чутливих електронних приладів.
- Цей виріб не призначений для використання на відкритому повітрі або у вологих приміщеннях, як-от ванна кімната. Прилад можна використовувати лише всередині приміщень.
- Використовуйте тільки ті знімні деталі, які поставляються разом із пристроєм. Щоби запобігти скороченню терміну служби виробу або його пошкодженню, не використовуйте пристрій із неоригінальними запчастинами або аксесуарами. У протилежному випадку гарантію на виріб буде анульовано.
- Ніколи не залишайте ввімкнений виріб без нагляду. Завжди пильно стежте за дітьми, щоби вони не гралися з пристроєм
- Цей прилад може використовуватися дітьми у віці від 8 років і старше і особами з обмеженими фізичними, сенсорними або розумовими здібностями або відсутністю досвіду і знань, якщо їм було надано нагляд або інструкція щодо безпечного використання приладу і вони усвідомлюють пов'язані з цим небезпеки.
- Діти у віці від 3 років і менше 8 років не повинні підключати, регулювати і чистити прилад або виконувати обслуговування.
- Не вмикайте пристрій без води. Вимкніть пристрій від джерела живлення, коли резервуар для води спорожніє.
- Не використовуйте газовану воду або парфумерні добавки.
- Перед очищенням, ремонтом або переміщенням виробу необхідно від'єднати його від джерела живлення. Не використовуйте для очищення виробу агресивні рідини або жорсткі тканини, щоб уникнути подряпин.
- Не блокуйте отвори виходу пари і стежте, щоб сторонні предмети не потрапили в отвори.
- Не вставляйте пальці або якісь інші предмети у випускний отвір приладу, щоб уникнути ризику отримання травм і пошкодження виробу.
- Не занурюйте пристрій, штепсель або шнур живлення у воду або інші рідини.
- Не пересувайте і не нахиляйте пристрій під час його роботи.
- Завжди відключайте пристрій від мережі і виливайте воду з бака, якщо ви їм не користуєтесь.
- Вимкніть пристрій від розетки перед його переміщенням в інше місце.
- Не торкайтеся штепселя мокрими руками.
- Перед використанням пристрою уважно огляньте шнур живлення і переконайтеся, що він не пошкоджений. Не використовуйте пристрій, якщо його шнур живлення пошкоджений.

- Якщо кабель пошкоджено, усі роботи з його заміни має виконувати кваліфікований спеціаліст — це дасть змогу уникнути ризику появи небезпечних ситуацій.
- Не розбирайте пристрій самостійно, якщо виявлена якась несправність, зверніться до найближчого авторизованого сервісного центру.
- Не використовуйте пристрій після застосування в приміщенні розпилювачів диму для захисту від комах, або у місцях із залишками мастила, запахами від кадіння або хімічними випарами.
- Регулярно очищайте прилад; не допускайте появи тріщини на розпилювачі.
- Завжди від'єднуйте пристрій від електричної розетки після його використання. Від'єднуючи шнур живлення, тримайте його за штекер, а не за сам провідник.
- Якщо виріб не використовується, знову покладіть його в коробку та зберігайте в безпечному, прохолодному й сухому місці, захищеному від потрапляння прямих сонячних променів.
- Даний пристрій призначений тільки для використання в побуті. Компанія не несе відповідальності за пошкодження, які виникли в результаті експлуатації пристрою не у відповідності з інструкцією.

## ІНСТРУКЦІЯ З ВСТАНОВЛЕННЯ

- Не блокуйте вхідні та вихідні вентиляційні отвори, щоб уникнути пошкодження приладу внаслідок перегрівання. Розташуйте виріб подалі від м'яких предметів.
- Переконайтеся в тому, що між сусідніми об'єктами та виробом зберігається відстань щонайменше 30 см, зокрема зверху, попереду та з обох сторін.
- Встановлюйте пристрій у приміщеннях із належною циркуляцією повітря, щоби гарантувати розповсюдження потоку в усі кути кімнати.
- Не розташуйте виріб у зонах, де на датчик потраплятиме прямий потік вітру.
- Не використовуйте виріб у приміщеннях, де зберігаються бензин, фарби або легкозаймисті рідини. Тримайте виріб подалі від нагрівальних приладів або розігрітих до високої температури об'єктів, оскільки це може призвести до вибуху.
- Тримайте виріб за ручки, розташовані з обох боків.
- Під час переміщення не тримайте прилад за передню панель, щоб уникнути падіння кришки, адже це може спричинити падіння пристрою та навіть призвести до травмування людини.
- Перед переміщенням пристрою витягніть із нього резервуар для води та водяний лоток — це дасть змогу уникнути пролиття води, що міститься всередині приладу.
- Щодня міняйте воду в резервуарі та водяному лотку пристрою, щоби підтримувати належний рівень чистоти.
- Регулярно виконуйте належне обслуговування (цвіль, хвороботворні бактерії є основними причинами появи неприємного запаху. Фізичні та інші небажані чинники також можуть призвести до появи алергічних реакцій. Це шкідливо для вашого здоров'я. Обов'язково зверніться до лікаря, якщо відчуваєте будь-який дискомфорт).
- Переконайтеся в тому, що в приладі використовується водопровідна вода з нормальною температурою (зазвичай, водопровідна вода проходить процес хлорування, завдяки чому мікроби майже не розмножуються в ній).
- Не використовуйте мінеральну воду, іонізовану лужну воду, ґрунтову воду, очищену воду або інші види води. У таких рідинах швидше з'являється цвіль, хвороботворні бактерії, а також утворюється великий обсяг накипу й неприємний запах.
- Не використовуйте гарячу воду з температурою понад 40 °C, не змішуйте воду з хімічними речовинами, ароматичними домішками, спиртом, освіжувачами повітря або мийними засобами. Усі ці речовини можуть призвести до деформації пристрою або його виходу з ладу.
- Не вмикайте пристрій без встановлених у ньому фільтрів, резервуару для води та водяного лотку.
- Якщо функція зволоження не використовується, необхідно злити воду з резервуара та водяного лотка.
- Щоб уникнути появи можливих перешкод, під час експлуатації розташуйте пристрій на відстані щонайменше 2 м від електроприладів, що використовують радіохвилі (як-от телевізори або радіоприймачі).
- Стіна, розташована позаду випускного вентиляційного отвору приладу, і з часом може забруднитись.
- Закрийте відповідну частину стіни листом пластику, щоб уникнути швидкого забруднення цієї ділянки. Також необхідно періодично очищувати стіну.
- Якщо виріб тривалий час працює в задимленому середовищі, необхідно частіше очищувати або міняти фільтри, щоби забезпечити ефективну фільтрацію.

## ОПИС КОМПОНЕНТІВ ПРИСТРОЮ

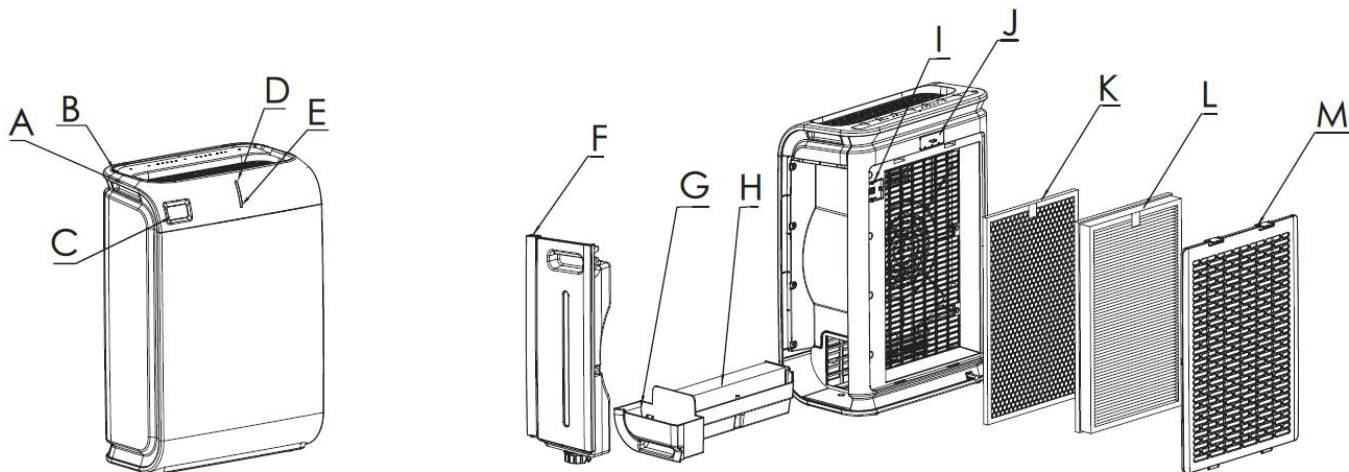

- A. Ручка (з обох боків — правого й лівого);
- B. Датчик освітленості;
- C. Дисплей для відображення показника РМ 2.5 і рівня вологості;
- D. Приймач сигналу від пульта дистанційного управління;
- E. Індикаторна лампочка контролю якості повітря;
- F. Блок резервуара для води;
- G. Блок водяного лотка;
- H. Фільтр системи зволоження;
- I. Датчик пилу;
- J. Короб для ароматизаторів;
- K. Фільтр на основі активованого вугілля;
- L. Фільтр HEPA;
- M. Решітка повітрязабірника з попередньою фільтрацією

## ЗНЯТТЯ ТА ВСТАНОВЛЕННЯ ФІЛЬТРІВ

**Нагадуємо, що перед першим використанням приладу необхідно зняти з фільтрів усі пластикові обгортки.**

1. Зніміть задню панель, утримуючи її руками за верхню частину з обох боків і потягнувши на себе. (Мал. 1).
2. Обережно один за одним витягніть фільтр HEPA і фільтр на основі активованого вугілля, потягнувши за язичок у верхній частині кожного компонента. (Мал. 2).
3. Виміть фільтр HEPA і фільтр на основі активованого вугілля з пластикових пакетів. (Мал. 3).



Мал. 1

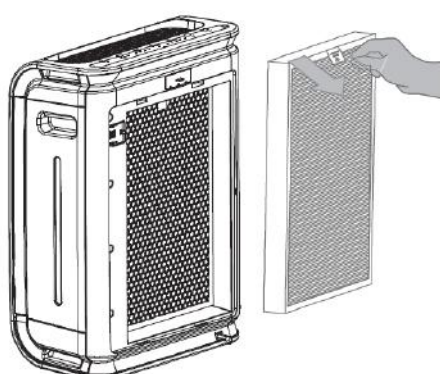

Мал. 2

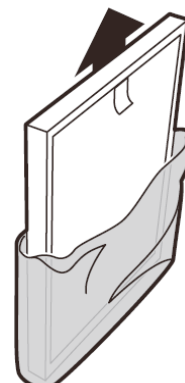

Мал. 3

**Зауважте, що під час встановлення фільтрів назад у прилад усі язички, за які необхідно тягнути для витягування цих компонентів, потрібно лишити зверху повернутими назовні.**

4. Встановіть фільтр на основі активованого вугілля назад у пристрій та надійно зафіксуйте його на місці. (Мал. 4).
5. Встановіть фільтр HEPA назад у пристрій та надійно зафіксуйте його на місці. (Мал. 5).
6. Встановіть на пристрій решітку повітрозабірника, що забезпечує попередню фільтрацію. Вставте дві виступаючі деталі у відповідні пази в нижній частині основного корпусу пристрою. Потім обережно натисніть два фіксатори у верхній частині виробу та зафіксуйте фільтр на місці. (Мал. 6 і 7).

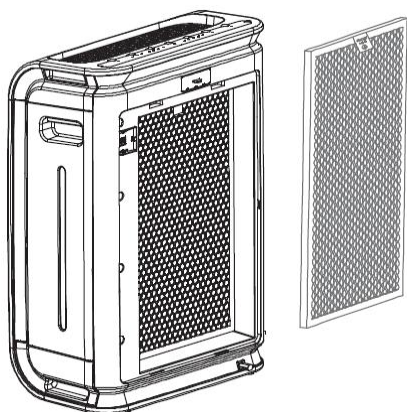

**Мал. 4**

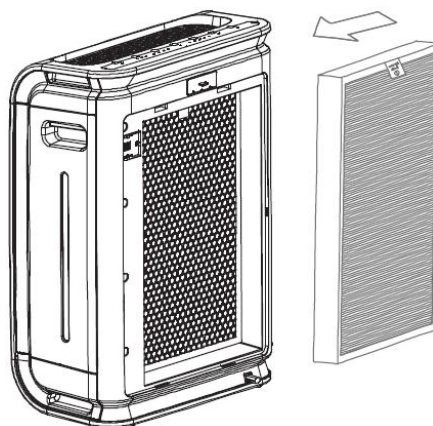

**Мал. 5**

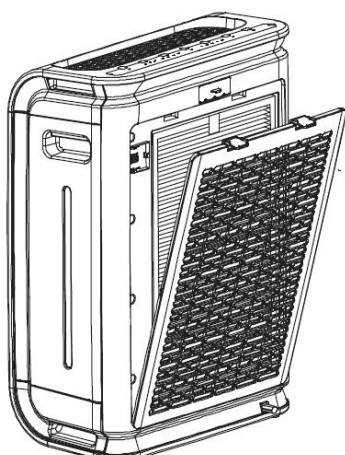

**Мал. 6**



**Мал. 7**

7. Вставте пальці в рукоятку резервуара для води, натисніть на тримач і витягніть цей резервуар. (Мал. 8).
8. Тримавши водяний лоток за рукоятку, розташовану в його нижній частині, витягуйте цей компонент у горизонтальному напрямку, доки повністю його не дістанете. (Мал. 9 і 10).
9. Витягніть фільтр системи зволоження та зніміть обгортку. (Мал. 11).
10. Встановіть фільтр системи зволоження назад у водяний лоток, після чого знову розташуйте лоток у пристрої, рухаючи його в горизонтальному напрямку. (Мал. 12).
11. Вставте в пристрій резервуар для води. Його нижній край має бути розташований на одному рівні з краєм водяного лотка. Після цього притисніть верхню частину резервуара для води, щоби надійно зафіксувати її на місці. (Мал. 13).

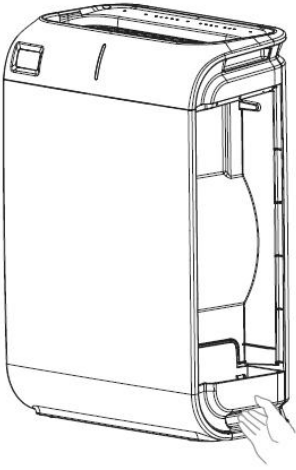

Мал. 8

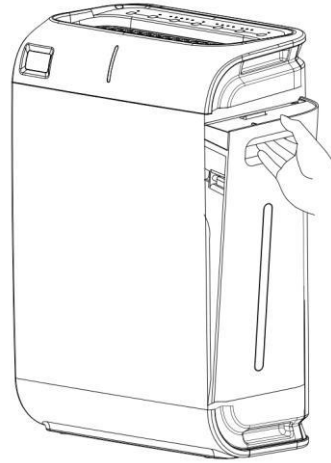

Мал. 9

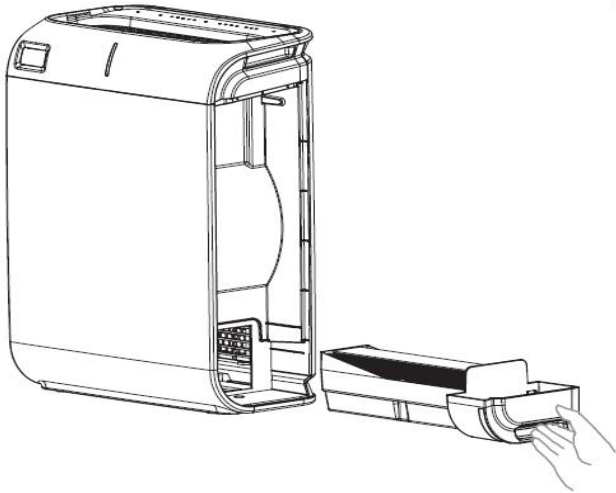

Мал. 10

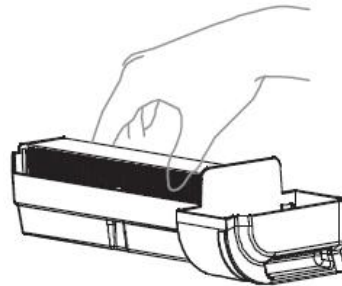

Мал. 11

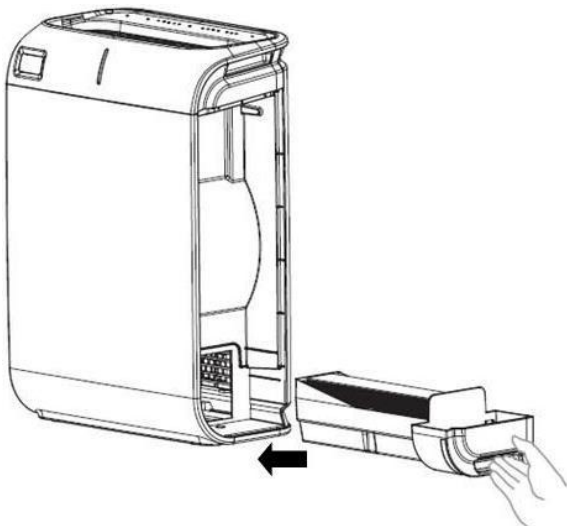

Мал. 12

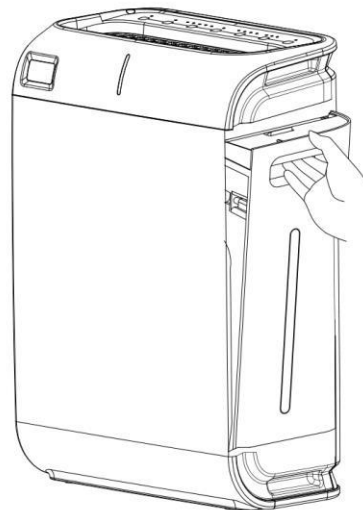

Мал. 13

## ДОДАВАННЯ ВОДИ

1. Вставте пальці в рукоятку резервуара для води, натисніть на тримач і витягніть цей резервуар. (Мал. 14).
2. Відкрутіть кришку резервуара для води, розташовану в його нижній частині. Залейте воду з відповідними характеристиками всередину резервуара і щільно закрутіть кришку. Якщо на зовнішній стороні резервуара залишиться волога, витріть її сухою тканиною. (Мал. 8, 9, 10).



3. Візьміть резервуар за рукоятку та знов зафіксуйте його на пристрої з правого боку. Перевірте надійність його кріплення. (Мал. 11).

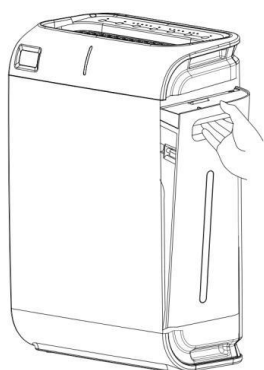

Мал. 14

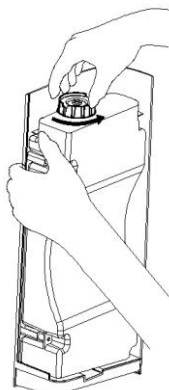

Мал. 15

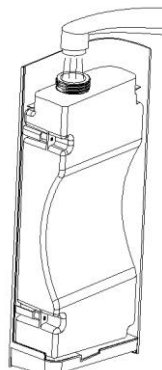

Мал. 16

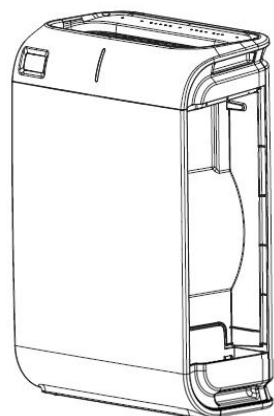

Мал. 17

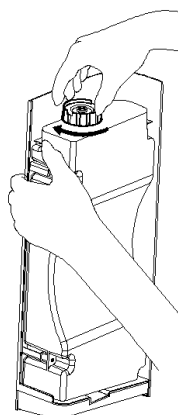
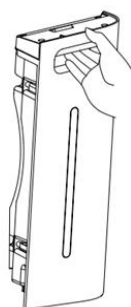

Мал. 18

### ФУНКЦІЯ АРОМОТЕРАПІЇ

1. Витягніть короб для ароматизаторів. (Мал. 19-1).
2. Відкрийте короб для ароматизаторів. (Мал. 19-2).
3. Додайте декілька крапель ефірної олії на губку всередині короба. (Мал. 19-3).
4. Встановіть короб для ароматизаторів назад у пристрій.

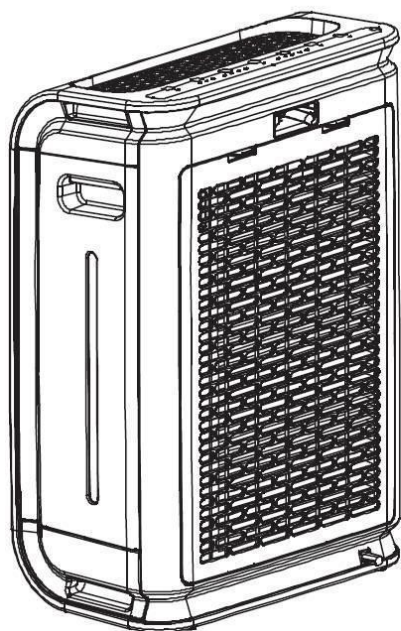

Мал. 19-1



Мал. 19-2

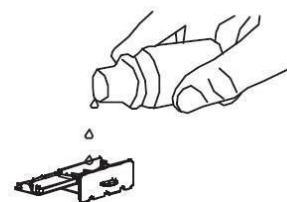

Мал. 19-3

## ПРОЦЕС ОЧИЩЕННЯ

Забруднене повітря → Попередня фільтрація → Фільтр HEPA → Фільтр на основі активованого вугілля → Фільтр системи зволоження → Іонізація → Свіже повітря

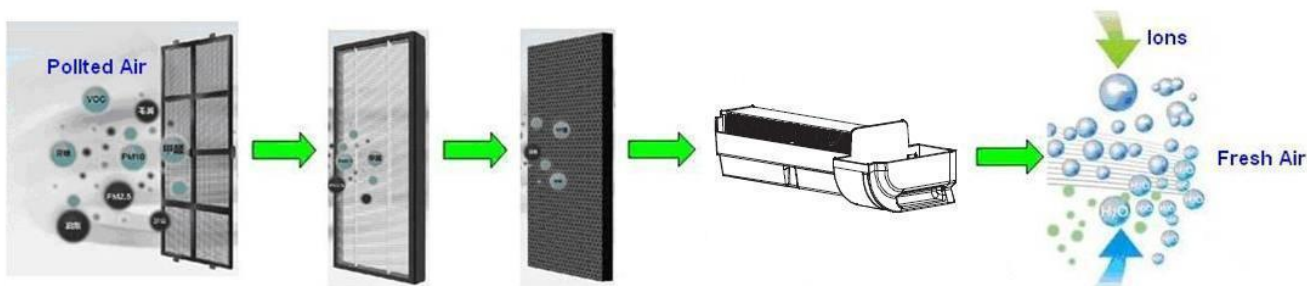

**Перший рівень.** Фільтр попереднього очищення: затримує волосся, крупні частинки небезпечних речовин та інших забруднень.

**Другий рівень.** Фільтр HEPA: допомагає затримати дрібні частинки PM2.5 та ефективно видаляє частинки пилу розміром до 0,3 мікрон.

**Третій рівень.** Фільтр на основі активованого вугілля: ефективно видаляє різноманітні шкідливі гази, дим і формальдегід тощо.

**Четвертий рівень.** Фільтр системи зволоження: потік свіжого повітря, що пройшов три перші ступені фільтрації, проходить крізь фільтр системи зволоження та вбирає в себе частинки води, щоби забезпечити природний рівень вологості доквілля.

**П'ятий рівень.** Вивільнення іонів сприяє додатковому очищенню повітря.

## ІНСТРУКЦІЇ З ЕКСПЛУАТАЦІЇ

### Панель керування.





### 1. Кнопки

**1) Кнопка ввімкнення/вимкнення (ON/OFF):** Після під'єднання приладу до розетки мережі електроживлення пролунає звуковий сигнал — усі індикаторні лампочки на панелі засвіяться й згаснуть, вказуючи на те, що пристрій перебуває в режимі очікування. Запустіть пристрій, натиснувши кнопку

ввімкнення/вимкнення живлення (On/Off)  і встановивши стандартну швидкість обертання

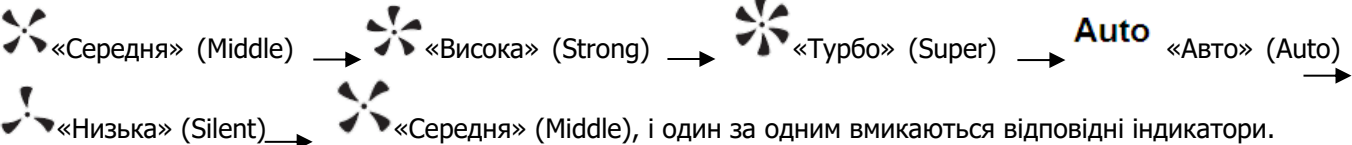
вентилятора «Середня» (Middle speed) . Щоби вимкнути пристрій, знову натисніть цю кнопку. Усі лампочки згаснуть, і пристрій повернеться в режим очікування. Утримуйте кнопку ввімкнення/вимкнення живлення (ON/OFF) упродовж 5 секунд — у цій ситуації вимкнуться і індикаторна лампочка контролю якості повітря, і дисплей для відображення показника PM2.5.

**2) Кнопка вибору швидкості обертання вентилятора:** Натисніть  кнопку «Потік повітря» (Air Flow), щоби встановити потрібну швидкість обертання вентилятора. Алгоритм роботи кнопки: (враховуючи, що поточна швидкість — середня), із кожним натисканням значення по колу змінюється на  «Середня» (Middle) → «Висока» (Strong) → «Турбо» (Super) → **Auto** «Авто» (Auto) → «Низька» (Silent) → «Середня» (Middle), і один за одним вмикаються відповідні індикатори.

**3) Кнопка іонізації:** Натисніть кнопку «Іонізація» (Ionic) , щоби увімкнути режим іонізації — після цього засвітиться відповідний індикатор. Щоби вимкнути цей режим, знову натисніть цю кнопку. Працюючи в режимі іонізації, пристрій вивільняє іони для очищення повітря в приміщенні.

**4) Зволоження:** Якщо індикаторна лампочка не світиться, це вказує на те, що в резервуарі немає води. Після доливання води до встановленого рівня індикаторна лампочка буде світитися, доки використовуватиметься функція зволоження.

**5) Кнопка «Таймер» (Timer):** Натисніть кнопку «Таймер» (Timer)  для налаштування таймера (на 1/4/8 годин) — у цьому разі один за одним будуть вмикатися відповідні індикатори. Алгоритм роботи кнопки: (враховуючи, що поточне значення — 1 hr), із кожним натисканням значення перемикається по колу 1 hr → 4 hr → 8 hr → «Вимкнути таймер».

**6) Кнопка «Нічний режим» (Sleep Mode):** Натисніть кнопку «Нічний режим» (Sleep Mode) , щоби активувати режим сну — після цього засвітиться відповідний індикатор. Щоби вимкнути цей режим, знову натисніть цю кнопку.

**7) Кнопка «Захист від дітей» (Child Lock):** Натисніть та утримуйте кнопку «Захист від дітей» (Child Lock)

 упродовж 3 секунд, щоби увімкнути функцію блокування — після цього на панелі засвітиться відповідний індикатор. Після блокування панелі управління інші кнопки не працюватимуть. Щоби зняти блокування, ще раз натисніть та утримуйте цю кнопку впродовж 3 секунд. У цьому разі пристрій повернеться в нормальний режим роботи.

**8) Кнопка «Індикація фільтра» (Reset):** Коли світиться індикатор над кнопкою перезавантаження, це вказує на те, що відповідний фільтр потребує очищення або заміни. Натисніть та утримуйте кнопку

«Індикація фільтра» (Reset)  упродовж 3 секунд, щоби вимкнути індикаторну лампочку. Це дасть змогу скинути значення часу роботи на нуль.

**(Примітка. Не натискайте цю кнопку, якщо індикатор не світиться — це дасть змогу уникнути неправильного визначення часу роботи фільтра).**



## ПУЛЬТ ДИСТАНЦІЙНОГО КЕРУВАННЯ

### 1) Кнопка ввімкнення/вимкнення (ON/OFF)



Принцип роботи такий самий, як і для кнопки увімкнення/вимкнення живлення (ON/OFF) на панелі управління.

### 2) Кнопки вибору швидкості обертання вентилятора



Кнопка встановлення повільної швидкості обертання вентилятора.



Кнопка встановлення середньої швидкості обертання вентилятора.



Кнопка встановлення високої швидкості обертання вентилятора.

### 3) Кнопка автоматичного режиму (Auto)



Дає змогу перевести пристрій в автоматичний режим роботи

### 5) Кнопка «Таймер» (Timer)



Принцип роботи такий самий, як і для кнопки «Таймер» (Timer) на панелі управління.

### 6) Кнопка індикатора контролю якості повітря



Вмикає або вимикає індикаторну лампочку контролю якості повітря на передній панелі пристрою.

### 7) Кнопка іонізації



Принцип роботи такий самий, як і для кнопки «Іонізація» (Ionic) на панелі управління.

### 8) Кнопка «Нічний режим» (Sleep Mode)



Переводить пристрій у сплячий режим.

### 9) Кнопка «Захист від дітей» (Child Lock)



Принцип роботи такий самий, як і для кнопки «Захист від дітей» (Child Lock) на панелі управління.

## ФУНКЦІЇ

### 1) Нічний режим

Пристрій працює в тихому режимі (із мінімальною швидкістю обертання вентилятора) і вимикає всі індикаторні лампочки, щоби забезпечити вам максимально комфортні умови для сну. У цьому режимі активними є лише три кнопки — кнопка «Нічний режим», кнопка ввімкнення/вимкнення живлення (ON/OFF) і кнопка «Захист від дітей».



### 2) Датчик освітленості

Якщо обрано параметр «Авто», пристрій автоматично переходить у нічний режим у разі виявлення заданого рівня затемнення доквілля. Коли навколо пристрою знову з'являється яскраве світло, нічний режим автоматично вимикається, і прилад повертається в нормальний режим роботи.

**(Примітка. Нічний режим може автоматично вмикатися, лише коли пристрій працює в автоматичному режимі).**

### 3) Очищення/заміна фільтрів

Якщо світиться один з індикаторів очищення/заміни фільтра, це говорить про те, що цей фільтр потребує очищення або заміни. Докладніша інформація наведена нижче:

Значок		
Пояснення	Фільтр попереднього очищення (1-й рівень) і фільтр системи зволоження (4-й рівень) потребують очищення.	<ul style="list-style-type: none"> <li>① Увімкнена лампочка «2»: фільтр НЕРА (2-й рівень) потребує заміни.</li> <li>② Увімкнена лампочка «3»: фільтр на основі активованого вугілля (3-й рівень) потребує заміни.</li> <li>③ Увімкнена лампочка «4»: фільтр системи зволоження (4-й рівень) потребує заміни.</li> </ul>

Після завершення процедури очищення/заміни фільтра, запустивши пристрій, натисніть та утримуйте



кнопку «Індикація фільтра» упродовж 3 секунд для скидання відліку робочого часу на нуль — має вимкнутися відповідний індикатор.

Якщо одночасно вмикаються одразу декілька індикаторів, це означає, що кілька фільтрів потребують очищення/заміни. Після очищення/заміни відповідних фільтрів натисніть і утримуйте кнопку «Індикація



фільтра» упродовж 3 секунд, доки не вимкнеться перша лампочка. Після цього натисніть та утримуйте кнопку впродовж ще 3 секунд до вимкнення другої лампочки. Виконуйте цю операцію, допоки не згаснуть усі лампочки.

**(Примітка. Якщо фільтри були очищені/замінені ще до того, як увімкнувся індикатор, також**



**потрібно натиснути кнопку «Індикація фільтра» для скидання відліку робочого часу).**

### 4) Дисплей для відображення показника PM2.5 та індикатор контролю якості повітря

Коли пристрій працює, датчик пилу час від часу перевіряє якість повітря в приміщенні. Крім того, на дисплеї PM2.5 у режимі реального часу відображаються індекс якості повітря (ІЯП) і рівень вологості в кімнаті. Індикатор контролю якості повітря може світитися чотирма різними кольорами — залежно від поточної ситуації:

<b>ІЯП PM2.5</b>	0–50	51–100	101–150	Понад 151
<b>Колір індикатора контролю якості повітря</b>	Синій	Зелений	Помаранчевий	Червоний
<b>Якість повітря</b>	Відмінна	Висока	Нормальна	Погана
<b>Швидкість обертання вентилятора в режимі «Авто»</b>	Низька	Середня	Висока	Турбо

Щоби вимкнути індикаторну лампочку контролю якості повітря, натисніть та утримуйте кнопку ввімкнення/вимкнення живлення (ON/OFF) упродовж 5 секунд. Щоб увімкнути лампочку, ще раз натисніть та утримуйте цю кнопку впродовж 5 секунд.

**(Примітка. Коли активовано нічний режим, ця функція недоступна).**

Коли якість повітря перебуває в перехідній точці між суміжними значеннями, на різних приладах в одному середовищі цей показник може відрізнятись на один рівень — це нормальне явище. Якщо фіксується різниця

у два рівні, необхідно залишити прилади в активному стані в одному середовищі на період часу тривалістю понад 30 хвилин. Якщо показники якості повітря і після цього відрізняться на два рівні, можливо, потрібно буде очистити губку датчика пилу. Докладнішу інформацію див. у розділі «Технічне обслуговування та очищення».

## ТЕХНІЧНЕ ОБСЛУГОВУВАННЯ ТА ОЧИЩЕННЯ

**ПРИМІТКА:** Перед проведенням обслуговування або очищення пристрою від'єднайте його від розетки мережі електроживлення.

### 1. Поверхня пристрою

Регулярно очищуйте пристрій ззовні та всередині, щоб уникнути накопичення пилу.

- 1) Для очищення поверхні приладу використовуйте м'яку суху тканину.
- 2) Для очищення впускних і випускних вентиляційних отворів пристрою також застосовуйте м'яку суху тканину.

### УВАГА!

- Всіляко уникайте контакту пристрою з водою або іншою рідиною.
- Не застосовуйте корозійні або легкозаймисті рідини для очищення пристрою.
- Фільтр HEPA та фільтр на основі активованого вугілля не можна мити.

### 2. Очищення фільтра системи зволоження

Рекомендується очищувати цей фільтр після експлуатації пристрою впродовж певного періоду часу (наприклад, 1 місяць) для видалення накопичень бруду та забезпечення необхідного рівня зволоження.

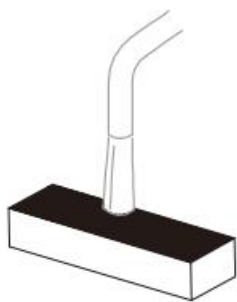

Мал. 20

- 1) Щоби вийняти водяний лоток, виконуйте такі дії. Акуратно поставте його на підлогу, щоб уникнути проливання води та її потрапляння на пристрій, після чого витягніть фільтр системи зволоження. (Мал. 8, 9, 10, 11).

- 2) Промийте фільтр з обох сторін водопровідною водою. Для очищення також можна використовувати м'яку щітку.

(Мал. 20).

- 3) Завершивши процедуру очищення, знову вставте фільтр у водяний лоток.

### 3. Очищення водяного лотка

Рекомендується очищувати водяний лоток після експлуатації пристрою впродовж певного періоду часу (наприклад, 3 місяці) для забезпечення відповідної якості води, що використовується для зволоження повітря.

- 1) Дістаньте з приладу водяний лоток, витягніть із нього фільтр системи зволоження. Для очищення внутрішньої частини лотка можна застосовувати м'яку щітку. (Мал. 21).
- 2) Якщо не вдається видалити бруд у такий спосіб, можна додати відповідну кількість мийного засобу. (Мал. 22).
- 3) Промийте водяний лоток чистою водою, приберіть залишки води, встановіть фільтр на місце та вставте зібраний лоток назад у пристрій. (Мал. 20).

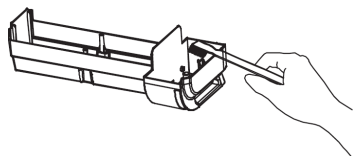

Мал. 21

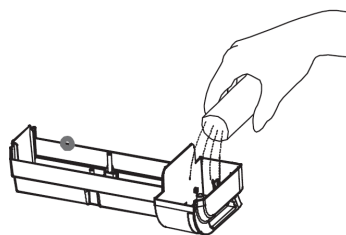

Мал. 22

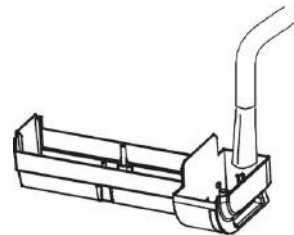

Мал. 23

### 3. Обслуговування датчиків

Рекомендується проводити очищення отвору датчика якості повітря після експлуатації пристрою впродовж

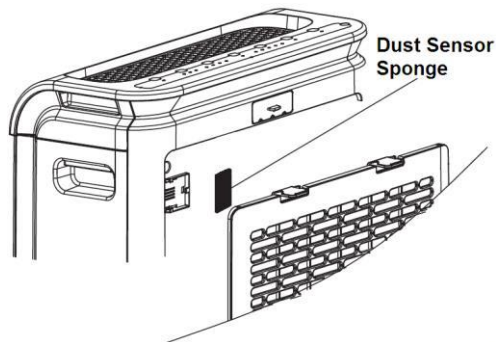

певного періоду часу (наприклад, 3 місяці) для забезпечення належної роботи цього контрольного елемента.

- 1) Зніміть фільтр попереднього очищення. (Мал. 1).
- 2) Витягніть губку датчика пилу. (Мал. 24).
- 3) Промийте губку та дайте їй повністю висохнути, перш ніж вставляти її назад у пристрій.
- 4) Встановіть губку й фільтр попереднього очищення на свої місця.

**Мал. 24**

### ПОШУК ТА УСУНЕННЯ НЕСПРАВНОСТЕЙ

Проблема	Можливі причини	Спосіб усунення
Пристрій не вмикається	Пристрій не під'єднаний до силової розетки. Пластикова обгортка на пульті управління досі не знята. Низький рівень заряду батарейки в пульті дистанційного управління.	Перевірте, чи вставлена вилка пристрою в розетку. Зніміть пластикову обгортку. Замініть батарейку.
Надто слабкий потік повітря з випускного вентиляційного отвору	Не зняті пластикові пакети на фільтрах. Якісь предмети блокують випускний отвір. Фільтри надмірно забруднені.	Зніміть пластикові пакети. Приберіть предмети від випускного отвору. Очистіть або замініть фільтр.
Надто мала ефективність роботи очищувача повітря, якість повітря в приміщенні не покращується	Фільтри ще не встановлені в пристрій. Двері або вікна постійно відкриті. Забруднення із зовнішньої атмосфери постійно потрапляють в кімнату. Тому, на очищення повітря потрібно більше часу. Прилад розміщений у дуже тісному приміщенні, або предмети, що перекривають потік повітря, розташовані дуже близько до нього. Фільтри надмірно забруднені, що знижує ефективність очищення.	Встановіть фільтри. Не розташовуйте пристрій занадто близько до вікон, якщо вони не закриті. Розміщуйте пристрій у приміщенні з належною циркуляцією повітря. Очистіть або замініть фільтр.
Із випускного вентиляційного отвору надходить неприємний запах.	Багато людей палять у приміщенні, що відразу призводить до утворення неприємного запаху та суттєвого забруднення повітря. Фільтри занадто забруднені.	Рекомендується провітрити приміщення. Очистіть або замініть фільтр.
Індикаторна лампочка контролю якості повітря дуже довго світиться червоним кольором.	Датчик неприємного запаху або датчик пилу надмірно забруднені. Двері або вікна постійно відкриті. Забруднення із зовнішньої атмосфери постійно потрапляють в кімнату. Тому, на очищення повітря потрібно більше часу.	Очистіть датчик неприємного запаху та датчик пилу для відновлення їхньої чутливості. Спочатку закрийте вікна та двері. Встановіть високу швидкість обертання вентилятора, щоби пристрій міг швидше очистити повітря.

## **ЗБЕРІГАННЯ**

- Перед зберіганням відключіть прилад від електромережі.
- Якщо виконувалося чищення, переконаєтесь що прилад абсолютно сухий.
- Зберігаєте прилад в сухому, прохолодному, не запиленому місці в поліетиленовому пакеті або в заводській упаковці, далеко від дітей і людей з обмеженими фізичними і розумовими можливостями

## **КОМПЛЕКТАЦІЯ**

Зволожувач повітря .....1шт.  
Пульт дистанційного керування.....1шт.  
Інструкція з експлуатації.....1шт.  
Гарантійний талон.....1шт.  
Коробка пакувальна..... 1шт.

**УВАГА! Виробник має право на внесення змін у технічні характеристики, зовнішній вигляд та комплектність виробу внаслідок постійного удосконалення продукції без додаткового повідомлення про ці зміни та без погіршення основних споживчих якостей виробу.**

**ПРИМІТКА: Внаслідок постійного процесу внесення змін і покращень між інструкцією і виробом можуть спостерігатися деякі розбіжності. Ми сподіваємось, що Ви звернете на це увагу.**

## **ТЕХНІЧНІ ХАРАКТЕРИСТИКИ:**

Модель: **HP-40**

Номинальна напруга: 220-240 В

Номинальна частота: 50 Гц

Потужність:68 Вт

## **БЕЗПЕКА НАВКОЛИШНЬОГО СЕРЕДОВИЩА. УТИЛІЗАЦІЯ**



Ви можете допомогти в охороні навколишнього середовища! Даний знак означає, що даний прилад не можна утилізувати разом з іншими побутовими відходами після закінчення терміну служби. Щоб уникнути виникнення негативного впливу на навколишнє середовище або здоров'я людини, необхідно виконувати вимоги по утилізації даного приладу. Здайте прилад у спеціалізований пункт або зверніться до продавця, у якого був придбаний даний прилад.

## **ІНФОРМАЦІЯ ПРО ПІДТВЕРДЖЕННЯ ВІДПОВІДНОСТІ ПРОДУКТУ**



Очищувач-зволожувач повітря відповідає вимогам Технічного Регламенту електромагнітної сумісності обладнання (затвердженому постановою Кабінету Міністрів України від 16 грудня 2015р. № 1077), вимогам Технічного Регламенту низьковольтного електричного обладнання (затвердженому постановою Кабінету Міністрів України від 16 грудня 2015р. №1067), вимогам Технічного Регламенту обмеження використання деяких небезпечних речовин в електричному та електронному обладнанні (затвердженому постановою Кабінету Міністрів України від 10 березня 2017р. № 139). Декларацію про відповідність можна переглянути на [www.optim.ua](http://www.optim.ua), у розділі «Підтримка».

**Адреса потужностей виробництва:** NINGBO ZHE KAI ELECTRIC APPLIANCE CO.,LTD Guangyi Road,Guanhaiwei Town,Cixi,China, Китай



## **ГАРАНТІЙНІ ЗОБОВ'ЯЗАННЯ**

*Шановний Покупець!*

*Дякуємо Вам за покупку продукції ТМ HYUNDAI та довіру до нашої компанії!*

Ці умови гарантії діють на території України. При виявленні недоліків протягом гарантійного строку, споживач має право висунути вимоги, встановлені чинним законодавством про захист прав споживачів щодо їх усунення.

Переконливо просимо Вас уважно перевірити правильність заповнення гарантійного талону. При відсутності відмітки підприємства торгівлі про продаж, розрахункового документа з датою продажу, гарантійний термін визначається від дати випуску виробу.

В конструкцію, комплектацію або технологію виготовлення виробу, з метою поліпшення його технічних характеристик, можуть бути внесені зміни. Такі зміни вносяться у виріб без попереднього повідомлення Покупця та не тягнуть зобов'язань щодо змін/поліпшення раніше вироблених виробів

Ми гарантуємо високу якість, надійну та безпечну роботу своєї продукції, за умови дотримання технічних вимог, що викладені в інструкції з експлуатації.

## **ЗОВНІШНІЙ ВИД ТА КОМПЛЕКТНІСТЬ ВИРОБУ**

Ретельно перевірте зовнішній вигляд виробу та його комплектність. Усі претензії щодо зовнішнього вигляду та комплектності виробу пред'являйте Продавцю при покупці виробу. Також, при отриманні і оплаті виробу через Інтернет – магазин та доставки його кур'єром, Покупець у присутності кур'єра, зобов'язаний перевірити повноту комплектації й зовнішній вигляд виробу на предмет відсутності фізичних дефектів (подряпин, тріщин, сколів, і т.п.). Після від'їзду кур'єра або виходу покупця з магазину, претензії з цих питань не приймаються.

## **ЗАГАЛЬНІ ПРАВИЛА МОНТАЖУ (ПІДКЛЮЧЕННЯ) ВИРОБУ.**

*(якщо виріб має потребу в монтажі або підключення)*

Виробник рекомендує здійснювати установку та підключення товару спеціалістами авторизованих сервісних центрів (далі – АСЦ). Виробник не несе жодної відповідальності за будь-який збиток, завданий споживачеві, фізичним або юридичним особам внаслідок установки та підключення, що не відповідають вимогам, зазначеним в інструкції з експлуатації (монтажу).

У разі звернення до інших організацій або до фізичних осіб, що мають відповідні ліцензії і сертифікати, вимагайте щоб майстер залишив документ, який підтверджує проведення робіт по монтажу (підключенню).

Відповідальність за несправність виробу з вини організації, що здійснила його монтаж (підключення), несе монтажна організація. У даному випадку необхідно звернутися до організації, що проводила монтаж (підключення), виробу.

Оплата робіт з установки та підключення товару, а також монтажу та демонтажу виробу під час ремонту, відбувається за преїскурантом АСЦ.

## **УМОВИ ГАРАНТІЇ**

Гарантійне обслуговування та ремонт придбаного Вами виробу повинен здійснюватися тільки АСЦ. При виявленні неавторизованого втручання, гарантійні зобов'язання виробника припиняються.

Уразі звернення до інших організацій або до фізичних осіб, що мають відповідні ліцензії і сертифікати, вимагайте щоб майстер залишив документ який підтверджує проведення робіт по установці.

Несправні вузли виробу, в період дії гарантійних зобов'язань, ремонтуються за рахунок АСЦ або замінюються на працездатний виріб. Рішення про доцільність ремонту або заміни приймають фахівці АСЦ. Несправні вузли, замінені в період дії гарантійних зобов'язань переходять у власність АСЦ.

При виконанні гарантійних ремонтів, термін гарантії збільшується на час перебування виробу в ремонті. Зазначений час обчислюється від дня звернення споживача в АСЦ із вимогою про усунення недоліків.

Порядок обчислення гарантійного строку для виробу, який придбано для комерційних цілей, визначається окремо договором купівлі-продажу, відповідно до діючого законодавства України.

## **ПРАВИЛЬНЕ ЗАПОВНЕННЯ ГАРАНТІЙНОГО ТАЛОНУ**

Щоб уникнути помилок, переконливо просимо Вас, до установки/експлуатації виробу, уважно ознайомитися з його інструкцією з експлуатації та перевірити заповнення Гарантійного талону.

Гарантія дійсна та має силу, якщо Гарантійний талон правильно та чітко заповнений, та в ньому вказані: найменування і модель виробу, його серійний (заводський) номер, дата продажу, а також є підпис уповноваженого лица, штамп фірми Продавця та підпис Покупця про прийняття ним гарантійних умов. Забороняється вносити в Гарантійний талон будь-які зміни, а також стирати, виправляти або переписувати будь-які дані зазначені в ньому. У випадку неправильного або неповного заповнення Гарантійного талону негайно зверніться до Продавця даного виробу.

***При невиконанні цих умов Гарантійний Талон визнається недійсним.***

Задоволення вимог споживача не поширюється на товари, які використовуються для інших потреб, не передбачених їх конструкцією.

Будь ласка, зберігайте Гарантійний талон у період всього терміну експлуатації виробу.

По всім питанням, рекомендуємо Вам звертатися тільки в АСЦ **TM HYUNDAI**, адреса й телефони яких

Будь-яку додаткову інформацію Ви можете отримати за телефонами гарячої лінії **TM HYUNDAI:**  
**0 800 50 70 65**

### ***Що робити при виникненні несправності***

- 1. Знеструмити виріб, перекрити подачу газу, води.*
- 2. Прочитати інструкцію з експлуатації (розділ «Усунення несправностей»*
- 3. Подзвонити до інформаційного центру компанії за телефоном, зазначеним в гарантійному документі.*
- 4. При заміні комплектуючих виробів/складових частин вимагайте їх пред'явлення перед установкою.*
- 5. Після проведення ремонту майстер повинен заповнити графу «Інформація про ремонти» у гарантійному документі.*

## **ВИМОГИ ПІД ЧАС ПРИЙМАННЯ ВИРОБУ ДО АСЦ**

Гарантійний ремонт виконується при наданні несправного виробу в чистому вигляді та повної його комплектності при наявності повністю та правильного заповненого Гарантійного талону.

На гарантійне обслуговування приймається товар за наявності експлуатаційних документів, пломб виробника або виконавця на товарі, якщо це передбачено експлуатаційним документом, відсутності пошкоджень товару, які могли викликати несправність, за умов дотримання вимог експлуатаційного документа щодо правил зберігання, введення в експлуатацію та використання товару за призначенням

***Гарантія поширюється на виробничий або конструкційні дефект виробу***

Будь-які претензії щодо якості товару розглядаються тільки після перевірки виробу представником АСЦ.

Виконання АСЦ ремонтних робіт та заміна дефектних деталей виробу відбуваються або у приміщенні АСЦ або у Покупця (на розсуд АСЦ). Гарантійний ремонт виробу виконується протягом 14 (чотирнадцяти) днів. В разі, якщо під час гарантійного ремонту стане зрозумілим, що в зазначений строк недоліки не будуть усунені, сторони мають право укласти угоду про новий термін.

У разі потреби діагностики і ремонту товару в приміщенні організації, яка здійснює ремонт (АСЦ), транспортування виробу здійснюється відповідно до Закону України «Про захист прав споживачів». У разі виклику спеціаліста для перевірки якості виробу, у результаті якого виявилася відсутність недоліків виробу або було виявлено, що недоліки виникли внаслідок порушення правил використання, зазначених в інструкції з експлуатації, транспортування, монтажу (підключення), обставин непереборної сили, діагностика товару та транспортні витрати оплачуються Покупцем за прейскурантом АСЦ. У разі відсутності Покупця за вказаною адресою на момент приходу спеціаліста АСЦ в обумовлений час, при повторному виклику стягується плата за виїзд спеціаліста за прейскурантом АСЦ.

### **ГАРАНТІЯ ВИРОБНИКА НЕ ПОШИРЮЄТЬСЯ:**

- технічне та сервісне обслуговування виробу (чистку, заміну фільтрів або пристроїв, виконуючих функції фільтрів);
- програмне забезпечення виробу;
- на будь-які адаптації та зміни виробу, які внесені Покупцем самостійно, в тому числі з метою вдосконалення та розширення його звичайної сфери застосування, яка вказана в інструкції з експлуатації виробу;
- аксесуари, які входять до складу виробу (частини оформлення корпусу, лампочки, батарейки й акумулятори, картриджі, зарядні пристрої, насадки, фільтри, запобіжники й інші деталі, які мають обмежений строк гарантії).

### **ГАРАНТІЯ ВИРОБНИКА ТАКОЖ НЕ НАДАЄТЬСЯ У ВИПАДКАХ:**

- наявність у гарантійному талоні виправлень, нерозбірливих записів;
- якщо на виробі вилучена чи пошкоджена ідентифікаційна (товарна) етикетка, нерозбірливий серійний номер;
- якщо несправності виробу виникли внаслідок ушкоджень при транспортуванні, неправильного зберігання, недбалого застосування, поганого догляду. Якщо виріб має надмірне забруднення, як внутрішнє так і зовнішнє, іржавий;
- порушення правил використання виробу, зазначених в інструкції з експлуатації;
- виріб піддавався розкриттю, самостійному ремонту чи заміні конструкції особами, не уповноваженими на ремонт АСЦ, або змащенню виробу під час гарантійного терміну, якщо це не передбачено інструкцією з експлуатації (сліди розкриття, зірвані шліци гвинтів)\*;
- виріб, призначений для роботи в побутових умовах, використовувався в комерційних цілях (професійне використання та великі об'єми робіт) або для інших цілей не передбачених конструкцією даного виробу \*;
- якщо експлуатація виробу після прояву несправності не була зупинена і продовжувалась\*;
- дефект виник внаслідок некваліфікованих дій під час встановлення (монтажу/демонтажу) виробу, або внаслідок спроб ремонту неавторизованим сервісними центрами та іншими особами;
- підключення до виробу стороннього обладнання, що призвело до виходу з ладу самого виробу. Висновок про вихід з ладу виробу, в результаті впливу вищесказаних факторів, робиться фахівцем АСЦ.
- виріб має зовнішні механічні ушкодження, або ушкодження, які викликані незалежними від виробника причинами, такими як: явища природи й стихійні лиха, пожежа, домашні й дикі тварини, потрапляння всередину виробу сторонніх предметів, комах, речовин, рідин і т.п.;
- ушкодження, викликані невідповідністю параметрів живильних мереж державним стандартам та іншими подібними факторами;
- ушкодження, викликані використанням нестандартних видаткових матеріалів, адаптерів, запчастин і т.п.;
- якщо має місце нормальний знос виробу в результаті тривалого використання (великі об'єми робіт). Рівномірний знос деталей при відсутності на них заводських дефектів не дає право на їх заміну по гарантії\*;
- внаслідок витоку фреону за місцями з'єднань фреонових магістралей, за якість яких несе відповідальність монтажна організація.
- дефектів, що виникли внаслідок невиконання Покупцем зазначеної нижче Пам'ятки по догляду за виробами.

*\*виявляється діагностикою в авторизованому сервісному центрі*

## ГАРАНТІЙНИЙ ТЕРМІН

Гарантія виробника надається на весь спектр продукції **Торгової марки «HYUNDAI»** ,, що постачається в Україну.

Найменування	Термін служби (місяців)	Гарантійний строк (місяців)
Кондиціонери	60	24
Зволожувачі повітря	60	12

### Пам'ятка по догляду за зволожувачами повітря, очисниками повітря

В обов'язковому порядку при експлуатації ультразвукових зволожувачів повітря слід використовувати оригінальний (фірмовий) фільтр – картридж для пом'якшення води. При його наявності рекомендується використовувати водопровідну воду без попередньої обробки або очистки. Строк служби фільтра – картриджу залежить від ступеня жорсткості використаної води, в результаті чого можливе утворення білого осаду коло зволожувача повітря та на мембрані самого зволожувача. Для зниження ймовірності виникнення цього, фільтр – картридж потребує своєчасної періодичної його заміни. Внаслідок вироблення ресурсу фільтрів у зволожувачів повітря може знижатися продуктивність виходу вологи, що потребує регулярної періодичної заміни фільтрів у відповідності до інструкції з експлуатації. Умови гарантійного обслуговування на такі несправності зволожувачів повітря не поширюються.

Додавати ароматичні речовини тільки в призначену для цього ємність. Попадання ароматичних речовин в піддон або в резервуар для води призведе до поломки виробу і відмови в проведенні гарантійного ремонту. Використовувати підготовлену (очищену) воду при відсутності фільтра. Слідкуйте за рівнем води, при необхідності доливайте воду.

Своєчасно виконувати чистку зволожувача. Періодичність чищення залежить від якості води. Несвоєчасна чистка призводить до поломки зволожувача і відмову в проведенні гарантійного ремонту.

Перед початком експлуатації очисника повітря витягніть фільтри з упаковки. Для нормального розподілу очищеного повітря у приміщенні, не встановлюйте його у повітряному потоці (на протязі, перед вентилятором і т.д.). Пошкодження фільтра може привести к зниженню ефективності очистки повітря. Накопичену на фільтрі пил можна обережно видалити за допомогою пилососу. Мити фільтр очисника повітря забороняється.

Якщо виріб не використовується – його необхідно відключати від електромережі, вилити з нього всю воду та ретельно висушити перед зберіганням

### Особливі умови гарантійного обслуговування кондиціонерів

Гарантія не поширюється на недоліки в роботі виробу в разі якщо Покупець за своєї ініціативи (без урахування відповідної інформації Продавця) обрав та купив кондиціонер належної якості, але за своїми технічним характеристикам не призначений для приміщення, в якому він був згодом встановлений Покупцем.

Шановний покупець! Нагадуємо, що некваліфікований монтаж кондиціонерів може привести к його неправильної роботі і, як наслідок, до порушень в роботі виробу.

### Пам'ятка по догляду за кондиціонером повітря:

- раз на 2 (два) тижні (при інтенсивної експлуатації частіше) контролюйте чистоту повітряних фільтрів в внутрішньому блоці (дивись інструкцію з експлуатації). Захисні властивості цих фільтрів базуються на електростатичному ефекті, тому навіть при незначному забрудненні фільтр перестає виконувати свої функції;

- для надійної та тривалої роботи кондиціонерів повітря необхідно проводити їх періодичне технічне обслуговування (чистка від бруду та пилу теплообмінників зовнішнього та внутрішнього блоків, перевірку тиску у системі, діагностика електронних компонентів кондиціонера, чистку дренажної системи та інше) спеціалістами АСЦ не менш двох разів на рік, в іншому разі споживачеві може бути відмовлено в гарантії;

- раз на рік (краще навесні або восени, перед переходом його в режим міжсезоння), при необхідності слід вичистити теплообмінник зовнішнього блоку та перевірити роботу на всіх режимах. Це забезпечить надійну роботу Вашого кондиціонера повітря;
- звертаємо Вашу увагу, що експлуатація кондиціонера повітря у зимових умовах має свої особливості. При температурі повітря нижче допустимої робочої температурі вказаної в інструкції, рекомендуємо використовувати кондиціонер в режимі вентиляції.
- запуск кондиціонера для роботи в режимах охолодження або обігрів може привести к збоям у роботі та поломці компресора. Якщо зовнішня температура повітря від'ємна та конденсат (вода з внутрішнього блоку) виводиться на зовні, то можливо замерзання води в дренажній системі і, як наслідок, конденсат буде витікати з піддону внутрішнього блоку у приміщення. Зауважимо, що адаптувати до зимових умов можливо будь-яку спліт-систему. Для цього в неї може бути додатково вбудовані пристрій підігріву картера компресора і регулятор оборотів вентилятора зовнішнього блоку, а так само встановлюється «теплий» дренаж;
- якщо виріб не використовується – його необхідно відключати від електромережі.

Продавець (виробник) знімає з себе відповідальність за можливу шкоду, прямо або опосередковано заподіяну виробом людям, домашнім тваринам, майну в разі, якщо це сталося в результаті недотримання правил і умов експлуатації, установки виробу; умисних або необережних дій покупця (споживача) або третіх осіб. Також Продавець (виробник) не несе відповідальність за можливу шкоду, прямо або опосередковано заподіяну виробом відповідного призначення, в результаті втрати, пошкодження або зміни даних та інформації.

Покупець попереджений, що відповідно із статтею 4 Закону України «Про захист прав споживачів» з моменту підписання Покупцем Гарантійного талону вважається що:

- уся необхідна інформація щодо придбаного виробу і його споживчих властивостей представлена в повному обсязі у відповідності з статтею 15 ;
- Покупець отримав інструкцію з експлуатації придбаного виробу на українській мові та \_\_\_\_\_;
- Покупець ознайомлений та згоден з умовами гарантійного обслуговування/особливостями експлуатації та догляду придбаного виробу і зобов'язується їх виконувати;

# HYUNDAI

Humidifier purifier

Артикул

Дата продажу

Серійний номер

Назва торгової організації і штамп

м.п.

Адреса, телефон,  
П.І.Б. Споживача

Дата прийому

Дата видачі

Дефект

Печатка сервісного центру, підпис

м.п.

Талон 1

# HYUNDAI

Humidifier purifier

Артикул

Дата продажу

Серійний номер

Назва торгової організації і штамп

м.п.

Адреса, телефон,  
П.І.Б. Споживача

Дата прийому

Дата видачі

Дефект

Печатка сервісного центру, підпис

м.п.

Талон 2

# HYUNDAI

Humidifier purifier

Артикул

Дата продажу

Серійний номер

Назва торгової організації і штамп

м.п.

Адреса, телефон,  
П.І.Б. Споживача

Дата прийому

Дата видачі

Дефект

Печатка сервісного центру, підпис

м.п.

Талон 3

**HYUNDAI**

Humidifier purifier