



Настенные центробежные вентиляторы предназначены для установки на улице, подходят для работы в системах вентиляции с воздуховодами или с непосредственным забором воздуха из обслуживаемого помещения.

Вентиляторы изготавливаются из листовой оцинкованной стали и окрашены полиэфирной краской. Вентиляторы комплектуются центробежными рабочими колесами с загнутыми назад лопатками, обратным клапаном и клеммной коробкой.

Электродвигатели

Класс защиты IP44, класс изоляции В⁽¹⁾, с шариковыми подшипниками и встроенной защитой от перегрева с ручным перезапуском.

Вентиляторы имеют возможность регулирования скорости напряжением.

Параметры электропитания:

1ф - 230 В - 50 Гц

(1) У моделей 150X и 200: класс изоляции F.



Рабочие колеса с загнутыми назад лопатками

Не подвержены отложению пыли. Динамически сбалансированы в соответствии со стандартом ISO 1940.



Наружная установка

Вентиляторы разработаны специально для установки снаружи здания.

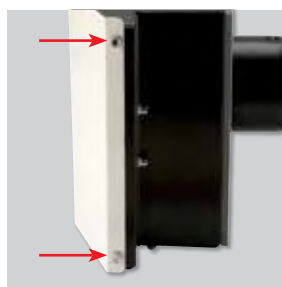

Быстросъемная передняя панель

Упрощает чистку и обслуживание вентилятора.



Обратный клапан

Предотвращает обратный поток воздуха при выключенном вентиляторе.



Защитная решетка

Исключает попадание в вентилятор посторонних предметов.

ТЕХНИЧЕСКИЕ ХАРАКТЕРИСТИКИ

Модель	Частота вращения (об/мин)	Макс. потр. мощность (Вт)	Ток (А)	Макс. расход воздуха (м³/ч)	Рабочие температуры (°С)	Уровень звукового давления* (дБ(А))	Вес (кг)	№ схемы подключения**	Электронный регулятор скорости (бесшаговый)	Пятиступенчатый регулятор скорости (трансформатор)
SWF-100	2100	48	0,22	165	-40°С...+40°С	51	5,6	19	REB-1	RMB-1,5
SWF-100X	2600	72	0,35	325	-40°С...+40°С	55	5,4	19	REB-1	RMB-1,5
SWF-150	2540	80	0,34	485	-40°С...+40°С	58	5,5	19	REB-1	RMB-1,5
SWF-150X	2700	130	0,53	625	-40°С...+60°С	59	7,2	19	REB-1	RMB-1,5
SWF-200	2700	130	0,53	770	-40°С...+60°С	56	7,4	19	REB-1	RMB-1,5

* Приведены уровни звукового давления на расстоянии 3 м от вентилятора, со стороны выхода воздуха.

** Схемы подключения приведены на странице №186.

РАЗМЕРЫ (мм)

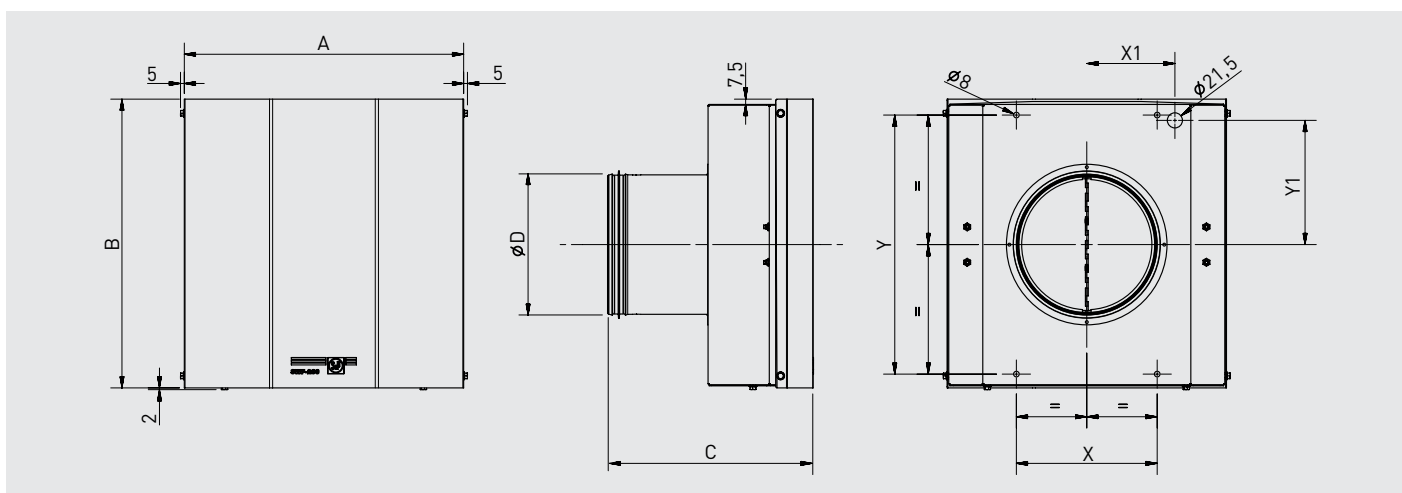

Модель	A	B	C	D	X	Y
SWF-100	337	337	228	100	150	295
SWF-100X	337	337	228	100	150	295
SWF-150	337	337	260	150	150	295
SWF-150X	395	408	254	150	199	366
SWF-200	395	408	291	200	199	366

АКУСТИЧЕСКИЕ ХАРАКТЕРИСТИКИ

Уровень звуковой мощности в дБ(А) на входе и выходе воздуха, в трех рабочих точках вентилятора (точка А при 0 Па).

Модель	63	125	250	500	1.000	2.000	4.000	8.000
100 На входе	33	43	48	54	58	56	48	39
	36	43	53	57	61	58	50	41
	38	45	55	61	64	60	52	43
100 На выходе	34	45	58	60	60	59	56	46
	36	47	62	63	62	61	58	49
150 На входе	39	48	64	66	65	63	60	51
	36	45	55	66	65	64	56	53
	33	42	55	66	62	63	55	45
150 На выходе	31	42	55	65	62	61	55	42
	37	47	58	67	67	67	63	56
	39	49	61	71	71	70	67	60
200 На входе	41	51	62	72	73	72	70	61
	37	48	65	73	73	70	65	58
	36	49	63	70	69	66	59	50
200 На выходе	40	58	67	74	69	64	56	46
	37	48	60	72	71	71	68	60
	38	55	64	71	67	64	60	49
100 X На входе	38	55	64	71	67	64	60	49
	41	47	56	65	69	65	57	46
	42	47	55	62	66	62	53	42
100 X На выходе	44	49	52	61	65	59	50	40
	40	50	63	72	70	68	64	51
	42	50	61	68	67	64	59	48
150 X На входе	44	51	60	68	65	61	56	46
	39	48	61	75	74	70	64	53
	39	50	65	74	72	68	61	48
150 X На выходе	44	53	63	74	71	66	57	46
	37	48	64	75	74	72	67	58
	38	50	69	73	71	69	64	51
200 X На входе	44	53	66	72	70	67	61	49
	38	55	64	71	67	64	60	49

РАБОЧИЕ ХАРАКТЕРИСТИКИ

- q_v расход воздуха в м³/ч и м³/с.
 - p_{sf} статическое давление в Па и мм вод. ст.
 - P = потребляемая мощность в Вт.
 - Уровень звукового давления в дБ(A), на выходе воздуха из вентилятора, на расстоянии 3 м.
 - Данные приведены: в соответствии со стандартами: ISO 5801 и AMCA 210-99.
- при температуре сухого воздуха 20°C и атмосферном давлении 760 мм рт. ст.

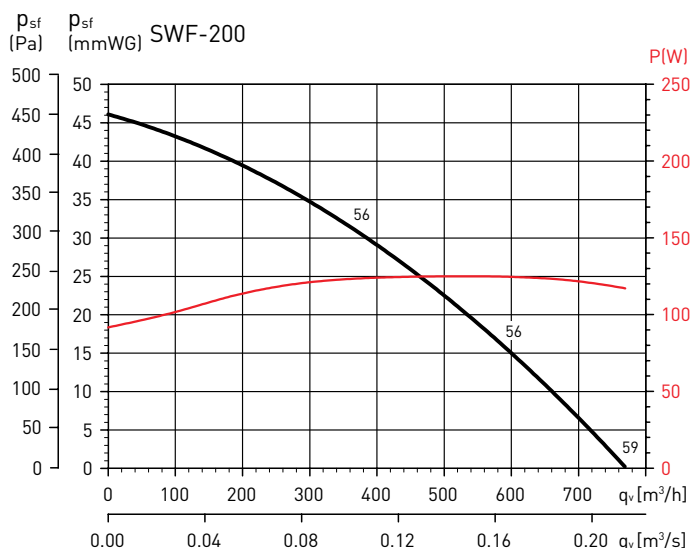
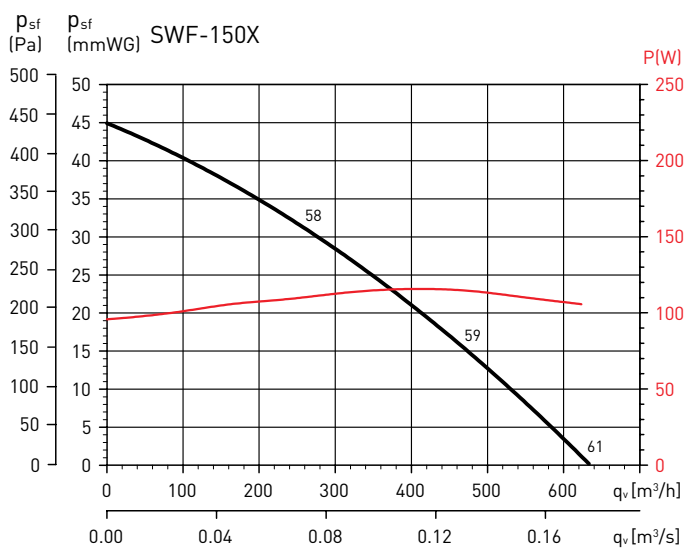
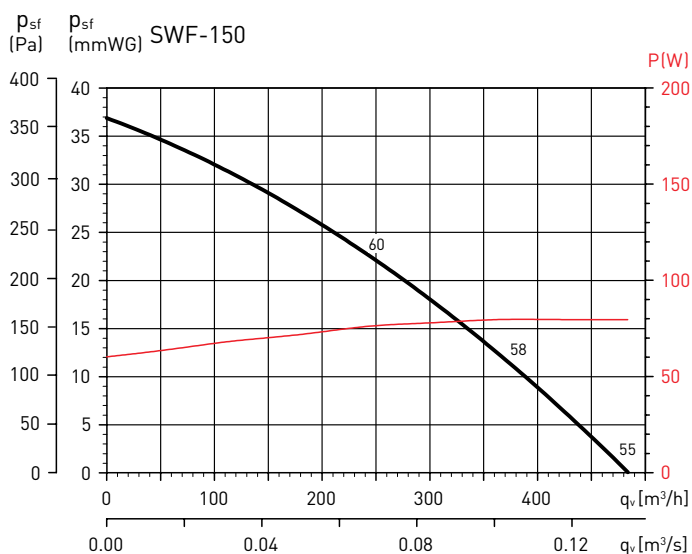
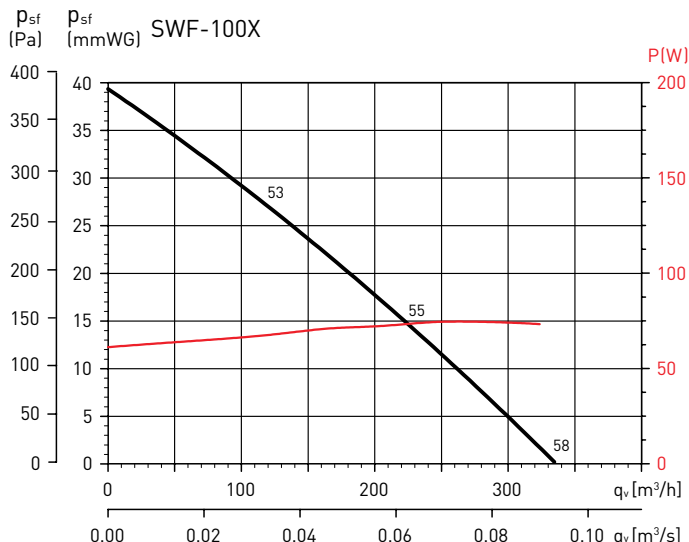
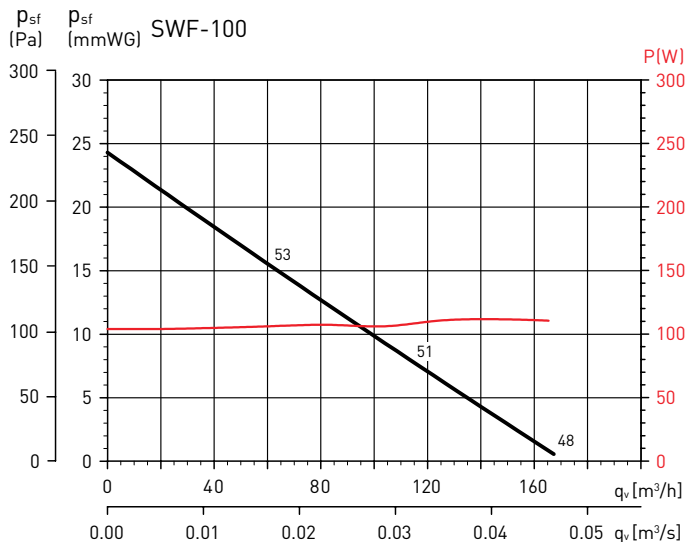

АКСЕССУАРЫ



REB
Электронные
регуляторы
скорости.



RMB
Трансформаторные
регуляторы
скорости.