

# VENTO EXPERT A50-1 S10 W V.2

## КОМНАТНЫЕ ВЕНТИЛЯЦИОННЫЕ УСТАНОВКИ С РЕГЕНЕРАЦИЕЙ ЭНЕРГИИ

### Особенности

- Организация эффективной энергосберегающей приточно-вытяжной вентиляции квартир, частных домов, коттеджей, общественных и коммерческих помещений.
- Снижение теплопотерь, вызванных вентиляцией, за счет рекуперации тепла.
- Обеспечение баланса влажности и регулируемого воздухообмена для создания индивидуального микроклимата.
- Обмен данными по Wi-Fi между несколькими комнатными установками для скоординированной работы.
- Управление через смартфон или планшет с операционной системой Android или iOS.



**Производительность:**  
до 50 м³/ч  
14 л/с



**Эффективность рекуперации тепла:** до 93 %



**Мощность:** от 4,45 Вт  
**SFP:** от 1,02 Вт/л/с



**Уровень звукового давления:**  
от 11 дБА



### Конструкция

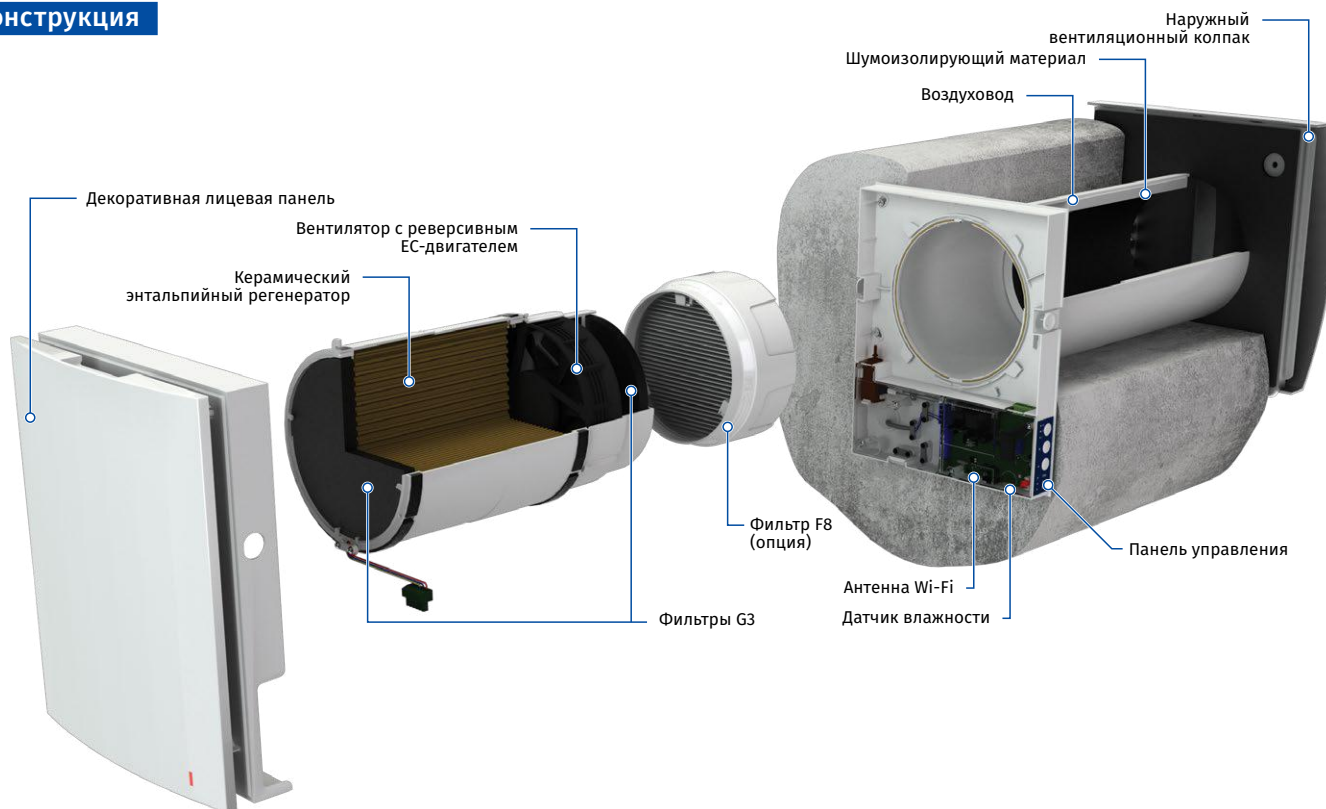

Один из самых высоких показателей эффективности рекуперации тепла на рынке благодаря шестигранной структуре ячеек регенератора.



Встроенная технология Wi-Fi обеспечивает беспроводную передачу данных между установками и управляющим устройством на основе Android или iOS.



Встроенные автоматические жалюзи предотвращают обратный поток воздуха.



Простое обслуживание. Внутренний блок открывается легким нажатием с двух сторон. Специально спроектированная лицевая панель обеспечивает 100 % герметичность и защиту от ветра.

### Условное обозначение

Модель	Воздуховод	Номинальная производительность, м³/ч	Лицевая панель	Тип колпака	Управление
Vento Expert	A: круглый	50	-1: плоская	S10: пластиковый белый AH-10 white 160 (для стен стандартной толщины) S: металлический (для тонких стен)	W V.2: управление и настройка установки посредством приложения по Wi-Fi

# VENTO EXPERT A50-1 S10 W V.2

КОМНАТНЫЕ ВЕНТИЛЯЦИОННЫЕ УСТАНОВКИ С РЕГЕНЕРАЦИЕЙ ЭНЕРГИИ

## Управление

- Управление установкой осуществляется посредством приложения со смартфона или планшета.
- Соединение установок с помощью Wi-Fi для синхронизированной работы.
- Управление вентиляцией в доме через облачный сервис с любой точки планеты.
- Подключение к "умному дому" или системе диспетчеризации Building Management System (BMS) посредством Wi-Fi.

Программу **Blauberg Vento V.2** для устройств с операционной системой Android или iOS можно скачать в Google Play и App Store.

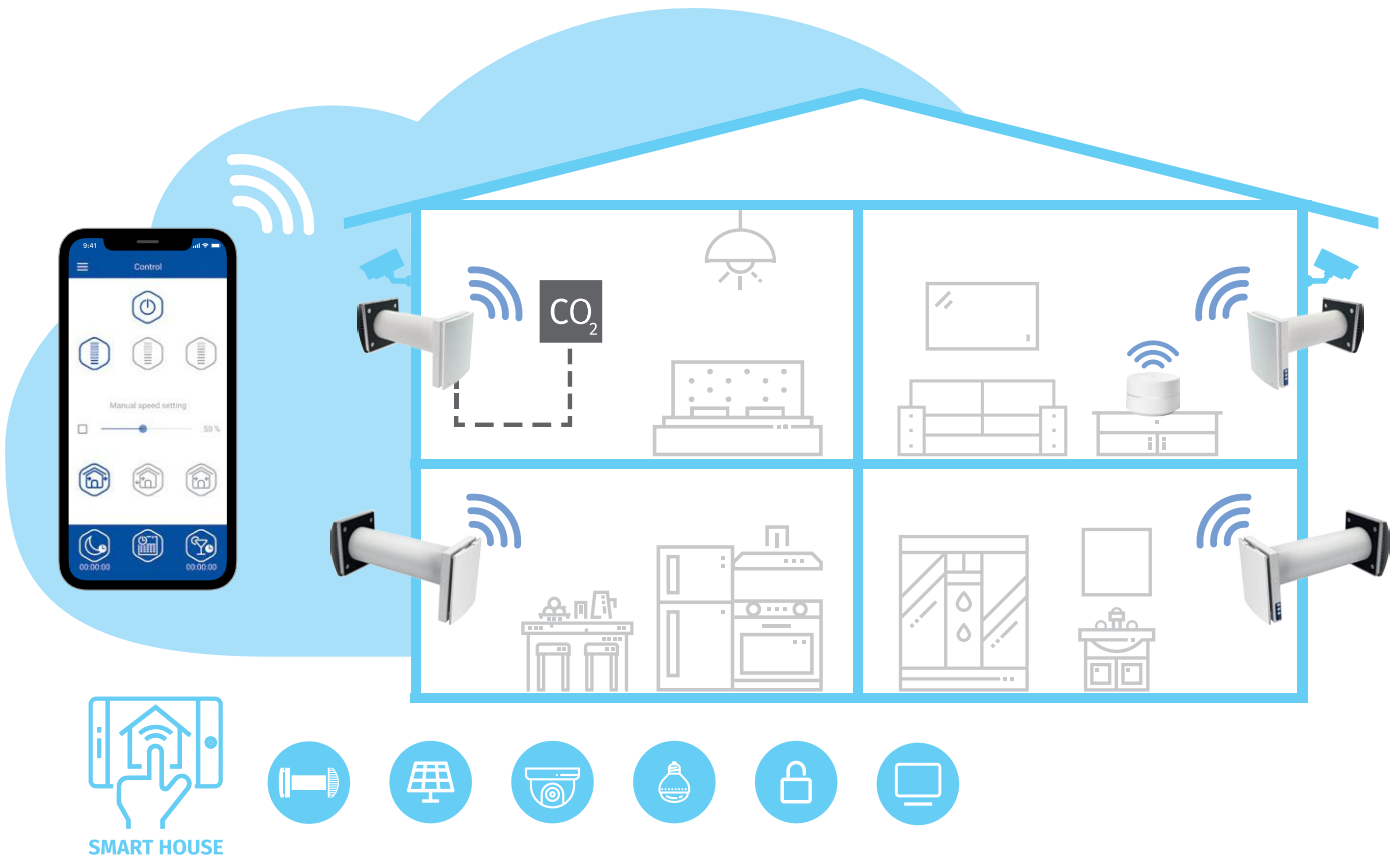

- Установка **Vento Expert A50-1 S10 W V.2** может работать как независимое устройство или может быть соединена с другими установками в доме под управлением устройства Master. В этом случае только установка Master принимает сигнал от пульта дистанционного управления, датчика влажности или внешнего датчика.

- Управление режимами установки также может осуществляться с помощью сенсорной панели управления на корпусе установки или с помощью пульта дистанционного управления.

### ДЛЯ ЖИЛЫХ КОМНАТ И СПАЛЕН



### ДЛЯ КУХНИ И ВАННОЙ



- Vento Expert** оснащен датчиком влажности для контроля влажности в помещении. Если уровень влажности воздуха превышает заданное значение, установка переходит на III скорость.

## VENTO EXPERT A50-1 S10 W V.2

КОМНАТНЫЕ ВЕНТИЛЯЦИОННЫЕ УСТАНОВКИ  
С РЕГЕНЕРАЦИЕЙ ЭНЕРГИИ

### Регенерация тепла и влаги

#### ПРИНЦИП РАБОТЫ УСТАНОВКИ (НА ПРИМЕРЕ ЗИМНЕГО ПЕРИОДА)

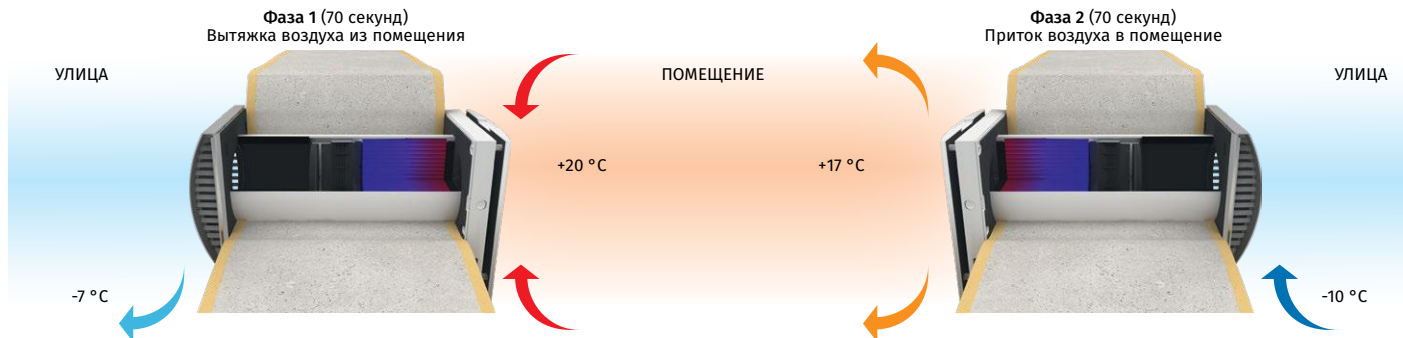

- Загрязненный теплый воздух вытягивается из помещения на улицу и, проходя через регенератор, передает ему тепловую энергию и влагу.
- После нагревания керамического регенератора установка переключается в режим притока воздуха.
- Свежий холодный воздух с улицы проходит через регенератор, впитывая влагу и тепло, накопленные в регенераторе.
- Когда регенератор остывает, установка снова переключается в вытяжной режим.

### Монтаж

- Установка предназначена для внутрстенного монтажа в предварительно подготовленное отверстие в наружной стене здания.
- Оптимальным является монтаж парного количества реверсивных установок, которые работают циклически и в противофазе. Одни установки одновременно обеспечивают приток свежего воздуха с улицы, а другие – вытяжку загрязненного воздуха из помещения. Это позволяет создать наиболее эффективную сбалансированную вентиляцию.
- При строительстве новых зданий монтаж установок происходит в два этапа:
  - Предварительная установка воздуховода и наружного вентиляционного колпака на стадии внутренних отделочных работ и декоративного покрытия стен.
  - Окончательный монтаж перед сдачей дома в эксплуатацию. Включает в себя установку внутреннего блока с контроллером и жалюзи, картриджа, регенератора, вентилятора и фильтров.

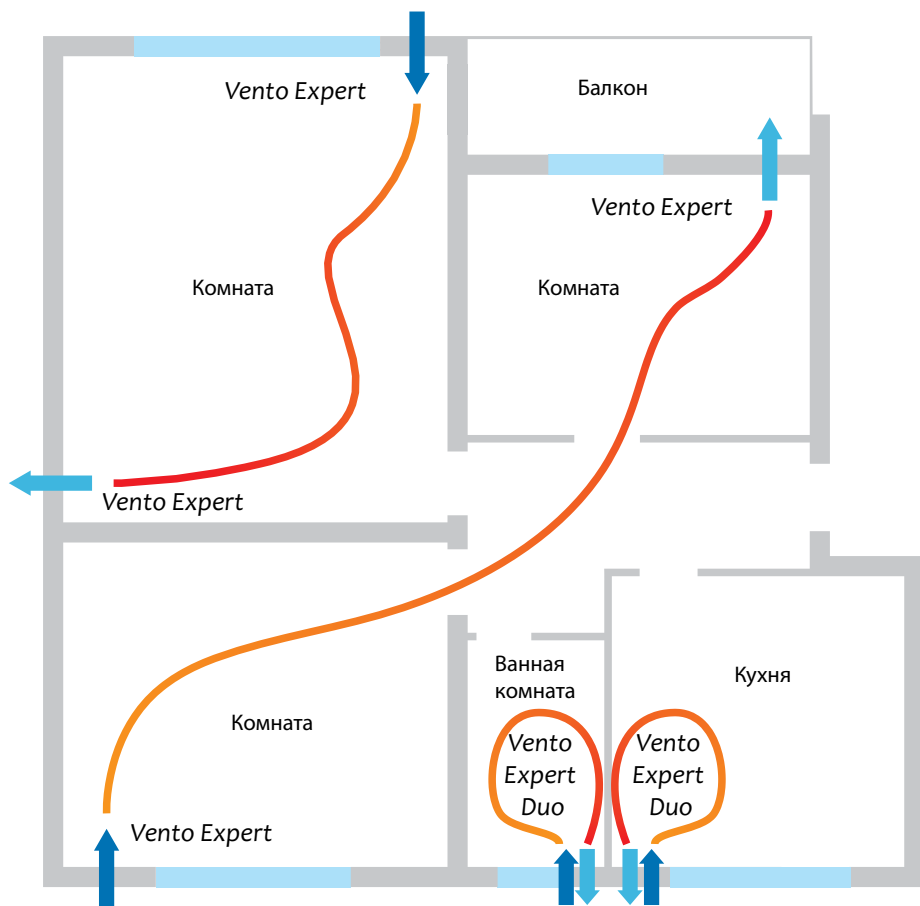

Набор для углового монтажа в стены стандартной толщины  
KIT BlauPlast white 160 / KIT BlauPlast chrome 160



Пример монтажа с колпаком для тонких стен  
AH-S grey 160 / AH-S chrome 160

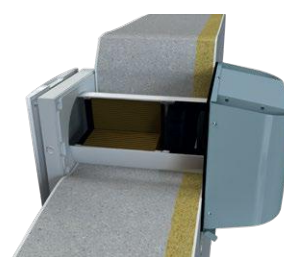

# VENTO EXPERT A50-1 S10 W V.2

КОМНАТНЫЕ ВЕНТИЛЯЦИОННЫЕ УСТАНОВКИ  
С РЕГЕНЕРАЦИЕЙ ЭНЕРГИИ

## Технические параметры

Параметры	Vento Expert A50-1 S10 W V.2 Vento Expert A50-1 S W V.2		
	I	II	III
Скорость			
Напряжение питания, В/50 (60) Гц		100-240	
Мощность, Вт	4,45	5,08	7,06
Ток, А	0,035	0,040	0,059
Частота вращения, мин <sup>-1</sup>	800	1300	1900
Производительность в режиме вентиляции, м <sup>3</sup> /ч (л/с)	15 (4)	30 (8)	50 (14)
Производительность в режиме регенерации, м <sup>3</sup> /ч (л/с)	8 (2)	15 (4)	25 (7)
SFP, Вт/л/с	2,14	1,22	1,02
Фильтр	G3 (опция: F8 PM2,5 > 99 %*)		
Температура перемещаемого воздуха, °C	-20...+40		
Уровень звукового давления на расст. 1 м, в соответствии с ISO 3741:2004, дБА	20	27	30
Уровень звукового давления на расст. 3 м, в соответствии с ISO 3741:2004, дБА	11	18	21
Подавление уличного шума в соответствии с DIN EN 20140, дБА	42		
Классификация чувствительности потока воздуха к перепаду разницы давления в соответствии с EN 13141-8	S2**		
Классификация внутренней и внешней герметичности в соответствии с EN 13141-8	D1		
Эффективность рекуперации тепла в соответствии с DIBt LÜ-A 20, %	до 93		
Класс защиты	IP24		

\*Максимальная производительность – 40 м<sup>3</sup>/ч.

\*\*Ручная настройка 100 % скорости в мобильном приложении.

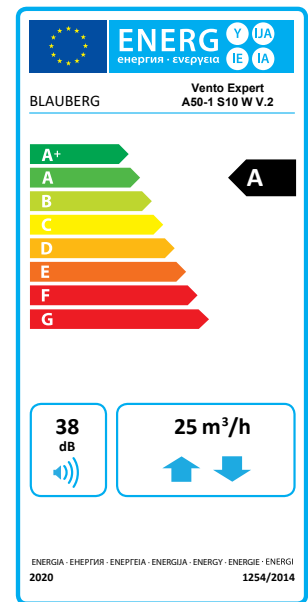

## Габаритные размеры, мм

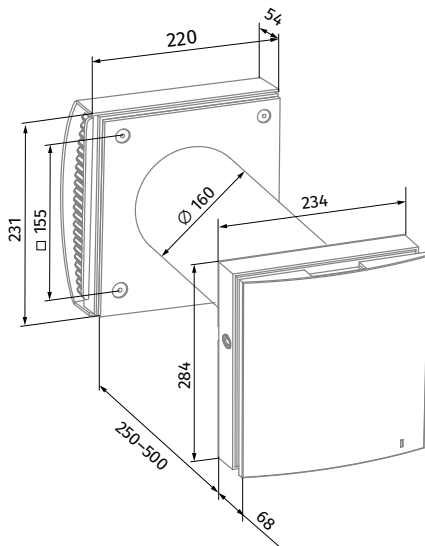

Vento Expert A50-1 S10 W V.2

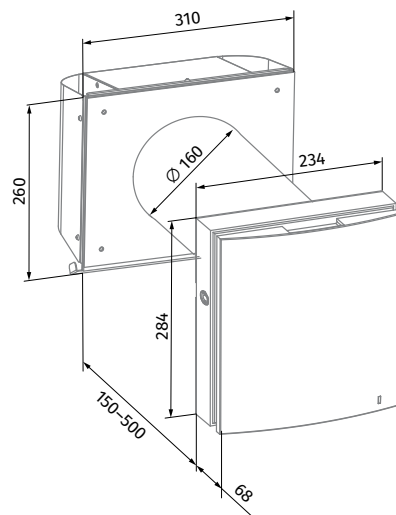











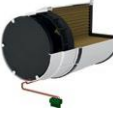

Vento Expert A50-1 S W V.2  
(для тонких стен)

# VENTO EXPERT A50-1 S10 W V.2











## КОМНАТНЫЕ ВЕНТИЛЯЦИОННЫЕ УСТАНОВКИ С РЕГЕНЕРАЦИЕЙ ЭНЕРГИИ

### Аксессуары

Название	Описание
Pre-installation Kit Vento Expert A50-1 S10	 <p>Набор для предварительного монтажа в стены стандартной толщины. Состав:</p> <ul style="list-style-type: none"> <li>• воздуховод</li> <li>• наружный вентиляционный колпак AH-10 white 160</li> <li>• заглушка из пенополистирола</li> <li>• клинья из пенополистирола</li> </ul>
Pre-installation Kit Vento Expert A50-1 S	 <p>Набор для предварительного монтажа для тонких стен. Состав:</p> <ul style="list-style-type: none"> <li>• воздуховод</li> <li>• наружный вентиляционный колпак AH-S chrome 160</li> <li>• заглушка из пенополистирола</li> <li>• клинья из пенополистирола</li> </ul>
Completion Kit Vento Expert A50-1 W V.2	 <p>Набор для окончательного монтажа. Состав:</p> <ul style="list-style-type: none"> <li>• картридж с регенератором, вентилятором и фильтрами G3</li> <li>• внутренний блок с контроллером и заслонкой</li> <li>• пульт дистанционного управления</li> </ul>
ZL1 Vento 160/150	 <p>Картридж для холодного климата</p>
FP Vento Expert A50 G3	 <p>Фильтры с классом фильтрации G3 (2 шт.)</p>
FP Vento Expert A50 F8	 <p>Набор фильтров. Состав:</p> <ul style="list-style-type: none"> <li>• пластиковая рама (1 шт.)</li> <li>• предварительный фильтр G2 (1 шт.)</li> <li>• фильтр F8 (1 шт.). Степень фильтрации PM2,5 &gt; 99 %</li> </ul>
AH-8 white 160	 <p>Алюминиевый наружный колпак с защитой от обмерзания, окрашенный в белый цвет. Для холодного климата</p>
AH-8 chrome 160	 <p>Наружный колпак из шлифованной нержавеющей стали с защитой от обмерзания. Для холодного климата</p>
AH-10 *colour* 160	 <p>Наружный пластиковый колпак. Доступен в цветах:</p> <div style="display: flex; align-items: center; gap: 10px;"> <div style="border: 1px solid black; width: 15px; height: 15px; background-color: white;"></div> <div style="border: 1px solid black; width: 15px; height: 15px; background-color: black;"></div> <div style="border: 1px solid black; width: 15px; height: 15px; background-color: grey;"></div> <div style="border: 1px solid black; width: 15px; height: 15px; background-color: #C85130;"></div> <div style="border: 1px solid black; width: 15px; height: 15px; background-color: #4B3621;"></div> <div style="border: 1px solid black; width: 15px; height: 15px; background-color: #D4C08C;"></div> </div> <p>white black grey terracotta brown vintage</p>
AH-10 chrome 160	 <p>Наружный пластиковый колпак с накладкой под шлифованную нержавеющую сталь</p>
AH-11 *colour* 160	 <p>Наружный пластиковый колпак. Доступен в цветах:</p> <div style="display: flex; align-items: center; gap: 10px;"> <div style="border: 1px solid black; width: 15px; height: 15px; background-color: white;"></div> <div style="border: 1px solid black; width: 15px; height: 15px; background-color: black;"></div> <div style="border: 1px solid black; width: 15px; height: 15px; background-color: grey;"></div> <div style="border: 1px solid black; width: 15px; height: 15px; background-color: #C85130;"></div> <div style="border: 1px solid black; width: 15px; height: 15px; background-color: #4B3621;"></div> <div style="border: 1px solid black; width: 15px; height: 15px; background-color: #D4C08C;"></div> </div> <p>white black grey terracotta brown vintage</p>
AH-S white 160	 <p>Наружный колпак из нержавеющей стали, окрашенный в белый цвет</p>
AH-S chrome 160	 <p>Наружный колпак из шлифованной нержавеющей стали</p>

# VENTO EXPERT A50-1 S10 W V.2

КОМНАТНЫЕ ВЕНТИЛЯЦИОННЫЕ УСТАНОВКИ  
С РЕГЕНЕРАЦИЕЙ ЭНЕРГИИ

Название		Описание
PP 160/0.5		Наружный пластиковый колпак для монтажа изнутри помещения
KIT BlauPlast white 160		Набор для углового монтажа в стены стандартной толщины с решеткой белого цвета
KIT BlauPlast chrome 160		Набор для углового монтажа в стены стандартной толщины с решеткой из шлифованной нержавеющей стали
R 160-500		Воздуховод длиной 500 мм и заглушка из пенополистирола
R 160-700		Воздуховод длиной 700 мм и заглушка из пенополистирола
SE Vento Expert W		Сенсорная панель управления
FB Vento Expert A50		Пульт дистанционного управления
CD-1		Датчик CO <sub>2</sub> со светодиодным индикатором концентрации CO <sub>2</sub> и сенсорной кнопкой для переключения режима работы
CD-2		Датчик CO <sub>2</sub>
S Vento Expert A50		Шаблон картонный для монтажа установки внутри помещения