



Вентиляторы серии TD-MIXVENT изготавливаются из высококачественного пластика (модели от 160 до 800) и из листовой стали с эпоксидным покрытием (модели от 1000 до 6000). в зависимости от модели, вентиляторы комплектуются пластиковыми или алюминиевыми крыльчатками (см. раздел «Модели»).

Компактные размеры позволяют устанавливать вентилятор в ограниченном пространстве, а разборный корпус - проводить обслуживание без демонтажа воздуховодов.

### Электродвигатели

Модели 160 – 2000:

Класс защиты IP44, класс изоляции В, с шариковыми подшипниками.

Параметры электропитания:

1ф - 230 в - 50 Гц

Вентиляторы оснащаются однофазными двух или трехскоростными электродвигателями, со встроенной защитой от перегрева.

Модели 4000 и 6000:

Класс защиты IP54, класс изоляции F, с шариковыми подшипниками. Параметры электропитания:

1ф - 230 в - 50 Гц

3ф - 400 в - 50 Гц

Однофазный вентилятор TD-4000/355 оснащен встроенной защитой от перегрева, а TD-6000/400 и трехфазные модели - встроенными термодатчиками, с выводами для подключения к внешнему устройству защиты (поставляется отдельно).

Однофазные вентиляторы имеют возможность регулирования скорости напряжением, а трехфазные - при помощи автотрансформатора или преобразователя частоты.

### TD-MIXVENT-T (модели с таймером)

Модели TD-MIXVENT-T (от 160 до 800 типоразмера) оснащаются регулируемым таймером задержки выключения.

Таймер можно настроить на время задержки от 1 до 30 мин.

В зависимости от модели, вентиляторы комплектуются одно или трехскоростными однофазными электродвигателями. У трехскоростных моделей функция таймера работает только на высокой скорости и дополнительная регулировка скорости невозможна.



Вентиляторы серии TD-MIXVENT представляют собой идеальное решение для систем вентиляции небольших помещений, таких как офисы, магазины, квартиры и коттеджи.



## КОМПАКТНАЯ КОНСТРУКЦИЯ



Компактная конструкция и высокая производительность вентиляторов TD-MIXVENT делает их незаменимыми при монтаже в ограниченном пространстве, например, за подвесным потолком.

## УДОБСТВО МОНТАЖА



Закрепите основание вентилятора.



Установите корпус вентилятора.



Подключите вентилятор к сети электропитания.



Подсоедините воздуховоды.

## ПРОСТОТА ОБСЛУЖИВАНИЯ



Уникальная конструкция вентилятора позволяет извлекать блок двигатель-крыльчатка без демонтажа воздуховодов, что делает обслуживание вентилятора легким и быстрым.

## УНИВЕРСАЛЬНАЯ КОНСТРУКЦИЯ

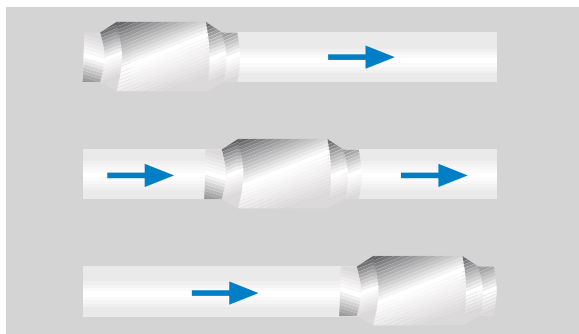

Подходит для установки в любой части воздуховода.

## МОДЕЛИ С ТАЙМЕРОМ



Модели MIXVENT-TD-T (от 160 до 800) оснащаются таймером задержки выключения (1-30 мин.) и 1-но или 3-х скоростными электродвигателями (зависит от модели) без возможности дополнительной регулировки скорости.

## МОДЕЛЬ 160



У модели TD-160/100N SILENT электродвигатель крепится к корпусу при помощи резиновых "сайлент-блоков", которые предотвращают передачу вибрации на корпус вентилятора.

## МОДЕЛИ

Модель	160	250	350	500	800	800N	1000	1300	2000	4000	6000
ПЛАСТИКОВЫЙ КОРПУС (ПОЛИПРОПИЛЕН)	•	•	•	•	•	•					
МЕТАЛЛИЧЕСКИЙ КОРПУС							•	•	•	•	•
ПЛАСТИКОВАЯ КРЫЛЬЧАТКА (ABS)	•	•	•	•	•	•					
АЛЮМИНИЕВАЯ КРЫЛЬЧАТКА							•	•	•	•	• <sup>(1)</sup>
КЛАСС ЭЛЕКТРОБЕЗОПАСНОСТИ	II	II	II	II	II	II	I	I	I	I	I
ПЛАВКИЙ ПРЕДОХРАНИТЕЛЬ	•	•	•								
ВСТРОЕННАЯ ТЕРМОЗАЩИТА (РТС)				•	•	•	•	•	•	•	•
ШАРИКОВЫЕ ПОДШИПНИКИ	•	•	•	•	•	•	•	•	•	•	•
ОДНОСКОРОСТНОЙ ЭЛЕКТРОДВИГАТЕЛЬ										•	•
ДВУХСКОРОСТНОЙ ЭЛЕКТРОДВИГАТЕЛЬ <sup>(2)</sup>	•	•	•								
ТРЕХСКОРОСТНОЙ ЭЛЕКТРОДВИГАТЕЛЬ <sup>(2)</sup>				•	•	•	•	•	•		

(1) Модели с литой алюминиевой крыльчаткой.

(2) Модели TD-MIXVENT-T комплектуются односкоростными электродвигателями без возможности регулировки скорости.

## ТЕХНИЧЕСКИЕ ХАРАКТЕРИСТИКИ

Модель	Частота вращения (об/мин)	Макс. потр. мощность (Вт)	Ток (А)	Макс расход воздуха (м³/ч)	Уровень звукового давления* (дБ(А))	Рабочие температуры (°С)	Вес (кг)	Ø воздуховода (мм)	Пульт управления	№ схемы подключения***
<b>Однофазные модели (1ф - 230 в - 50 Гц)</b>										
TD-160/100 N SILENT	2400	29	0,17	180	24	-20/+40	1,4	100	COM-2 REGUL-2	7, 8
	2200	18	0,11	150	22					
TD-250/100	2140	28	0,12	250	34	-20/+40	2	100	COM-2 REGUL-2	7, 8
	1700	22	0,1	200	28					
TD-350/125	2050	25	0,11	330	33	-20/+40	2	125	COM-2 REGUL-2	7, 8
	1590	20	0,09	250	28					
TD-500/150 3V	2590	53	0,21	560	35	-20/+60	2,7	150	COM-3 INTER 4P	10
	2150	44	0,19	470	31					
	1820	41	0,18	390	26					
TD-500/160 3V	2590	53	0,21	560	35	-20/+60	2,7	160	COM-3 INTER 4P	10
	2150	44	0,19	470	31					
	1820	41	0,18	390	26					
TD-800/200N 3V	2190	103	0,5	890	38	-20/+60	4,9	200	COM-3 INTER 4P	10
	1870	93	0,47	750	34					
	1660	88	0,45	660	31					
TD-800/200 3V	2480	132	0,55	1040	40	-20/+60	4,9	200	COM-3 INTER 4P	10
	2290	133	0,56	940	37					
	2080	131	0,55	850	34					
TD-1000/250 3V	2790	130	0,46	960	38	-40/+60	9,4	250	COM-3 INTER 4P	13
	2620	99	0,31	910	37					
	2510	91	0,28	850	37					
TD-1300/250 3V	2690	214	0,80	1400	45	-40/+60	9,4	250	COM-3 INTER 4P	13
	2510	177	0,65	1300	42					
	2370	163	0,60	1220	37					
TD-2000/315 3V	2710	287	0,97	1800	49	-40/+60	14	315	COM-3 INTER 4P	13
	2420	223	0,79	1630	40					
	2130	173	0,64	1430	40					
TD-4000/355	1360	407	1,69	3750	41	-40/+40	19	355	REB-2,5 / RMB-3,5	15, 16
TD-6000/400	1400	580	2,42	5100	43	-40/+40	26	400	REB-5 + MSE** / REV-5	17, 18

### Трехфазные модели (3ф - 400 в - 50 Гц)

TD-4000/355 TRIF	1150	309	0,66	3160	41	-40/+70	19	355	MSD** / RDV-1,2	21
TD-6000/400 TRIF	1400	691	1,49	5330	44	-40/+60	26	400	MSD** / RDV-2,5	21

\* Приведены уровни звукового давления на расстоянии 3 м от вентилятора, с подсоединенными воздуховодами, в свободном пространстве.

\*\* Внешнее устройство тепловой защиты электродвигателя.

\*\*\* Смотрите раздел «Схемы подключения».

## ТЕХНИЧЕСКИЕ ХАРАКТЕРИСТИКИ (модели с таймером)

Модель	Частота вращения (об/мин)	Макс. потр. мощность (Вт)	Ток (А)	Макс расход воздуха (м³/ч)	Уровень звукового давления* (дБ(А))	Рабочие температуры (°С)	Вес (кг)
TD-160/100 NT SILENT	2400	29	0,17	180	24	-20/+40	1,4
TD-250/100 T	2140	28	0,12	250	34	-20/+40	2
TD-350/125 T	2050	26	0,11	330	33	-20/+40	2
TD-500/150 T 3V**	2590	53	0,21	560	35	-20/+60	2,7
	2150	44	0,19	470	31		
	1820	41	0,18	390	26		
TD-500/160 T 3V**	2590	53	0,21	560	35	-20/+60	2,7
	2150	44	0,19	470	31		
	1820	41	0,18	390	26		
TD-800/200 T 3V**	2480	132	0,55	1040	40	-20/+60	4,9
	2290	133	0,56	940	37		
	2080	131	0,55	850	34		

\* Приведены уровни звукового давления на расстоянии 3 м от вентилятора, с подсоединенными воздуховодами, в свободном пространстве.

\*\* Функция таймера доступна только на высокой скорости.

## РАЗМЕРЫ (мм)

TD-160/100 N SILENT

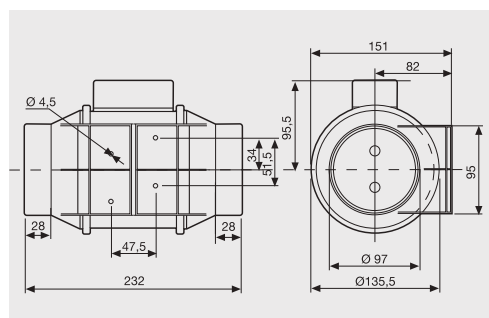

TD-250 ... TD-2000

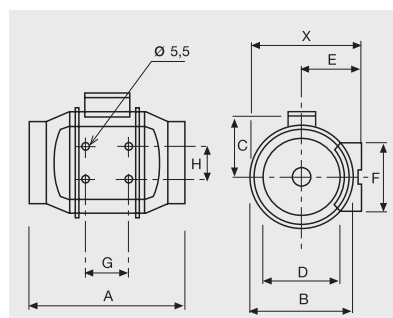

TD-4000 / TD-6000

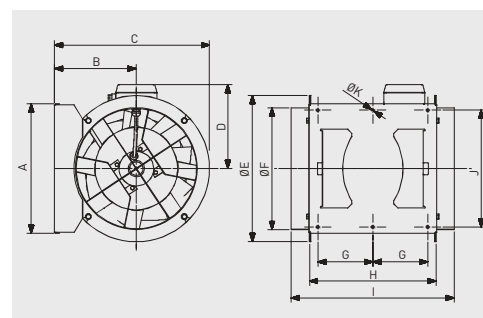

Модель	X	A	Ø B	C	Ø D	E	F	G	H
TD-250/100	188	303	176	115	97	100	90	80	60
TD-350/125	188	258	176	115	123	100	90	80	60
TD-500/150	212	295	200	127	147	112	130	80	60
TD-500/160	212	295	200	127	157	112	130	80	60
TD-800/200N	232,5	302	217	141	198	124	140	100	94
TD-800/200	232,5	302	217	141	198	124	140	100	94
TD-1000/250	291	386	272	192	248	155	168	145	140
TD-1300/250	291	386	272	192	248	155	168	145	140
TD-2000/315	356	450	336	224	312	188	210	182	178

Модель	A	B	C	D	Ø E	Ø F	G	H	I	J	Ø K
TD-4000/355	377	238	451	224	426	354	150	368	474	340	8.5
TD-6000/400	407	249	249	267	487	399	160	425	547	370	8.5

## РАБОЧИЕ ХАРАКТЕРИСТИКИ

- $q_v$  расход воздуха в м<sup>3</sup>/ч и м<sup>3</sup>/с.
- $p_{sf}$  статическое давление в Па и мм вод. ст.
- SFP: удельная мощность вентилятора в Вт/м<sup>3</sup>/с (синие кривые).
- Данные приведены: в соответствии со стандартами: ISO 5801, AMCA 210-99 и BS 848 часть 2:1985.  
при температуре сухого воздуха 20°C и атмосферном давлении 760 мм рт. ст.

HS : Высокая скорость  
MS: Средняя скорость  
LS: Низкая скорость

TD-160/100N SILENT

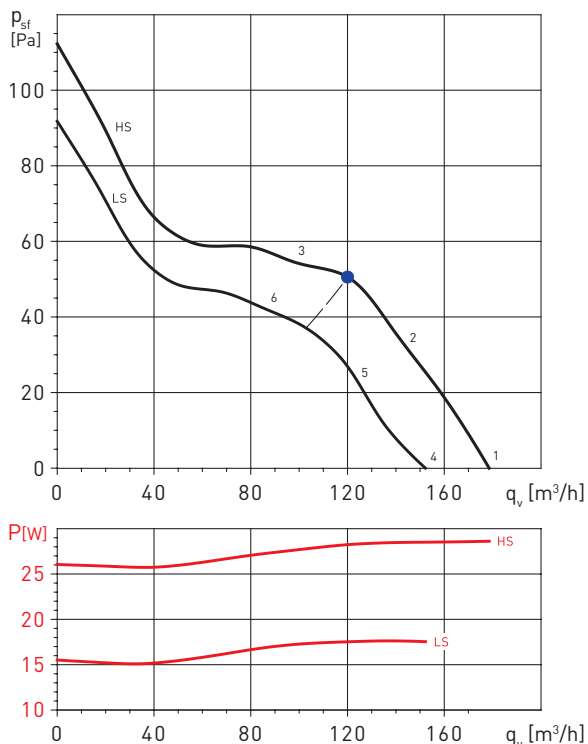

TD-250/100

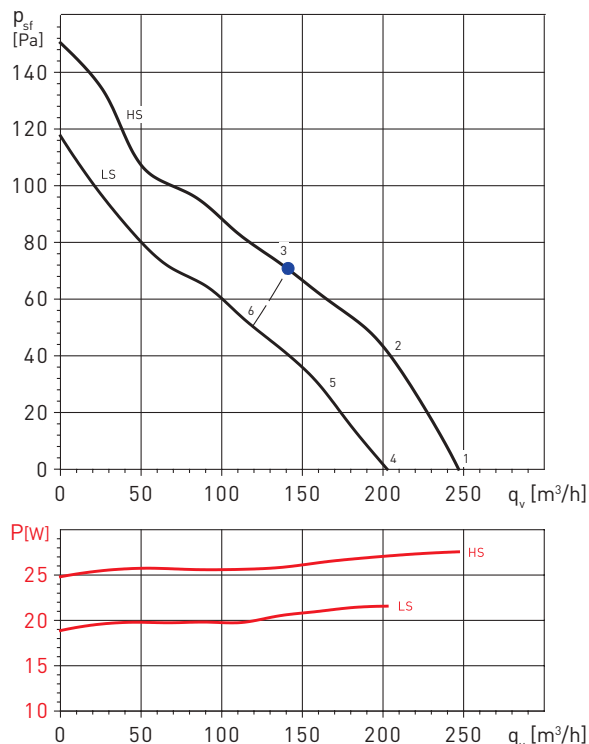

### Уровень звуковой мощности (дБ(A))

Рабочая точка		63	125	250	500	1.000	2.000	4.000	8.000	LwA
1	На входе	22	34	41	47	53	49	40	31	56
	На выходе	22	43	38	50	51	47	41	32	55
	К окруж.	21	27	41	35	36	40	33	22	45
2	На входе	21	36	39	47	52	48	39	30	55
	На выходе	22	42	37	50	50	46	41	31	54
	К окруж.	20	29	39	35	35	39	32	21	44
3	На входе	24	37	41	48	52	47	39	30	55
	На выходе	27	42	38	50	51	45	40	31	55
	К окруж.	23	30	41	36	35	38	32	21	45
4	На входе	22	31	37	45	51	46	38	29	53
	На выходе	22	38	34	48	49	45	39	29	53
	К окруж.	19	27	36	33	35	38	31	21	42
5	На входе	21	33	37	45	50	46	37	28	53
	На выходе	22	38	35	48	48	44	38	29	52
	К окруж.	18	29	36	33	34	38	30	20	42
6	На входе	23	34	39	45	50	45	37	28	53
	На выходе	26	38	36	48	49	44	38	28	53
	К окруж.	20	30	38	33	34	37	30	20	43

### Уровень звуковой мощности (дБ(A))

Рабочая точка		63	125	250	500	1.000	2.000	4.000	8.000	LwA
1	На входе	28	32	51	54	54	48	38	28	58
	На выходе	20	28	51	53	53	49	39	29	58
	К окруж.	18	21	50	44	48	46	31	20	54
2	На входе	24	31	50	51	54	48	39	30	57
	На выходе	21	28	51	52	51	49	38	29	57
	К окруж.	16	21	51	44	48	45	32	22	54
3	На входе	26	32	47	53	54	51	42	32	58
	На выходе	26	33	49	55	52	50	40	30	58
	К окруж.	17	22	47	45	49	47	34	23	53
4	На входе	23	27	46	48	49	43	33	23	53
	На выходе	15	23	45	48	48	44	33	24	53
	К окруж.	13	16	45	39	43	41	26	15	48
5	На входе	19	26	46	47	49	44	35	26	53
	На выходе	17	24	46	47	47	44	33	24	52
	К окруж.	11	16	46	39	44	41	27	17	49
6	На входе	22	29	44	49	51	47	38	29	55
	На выходе	23	29	46	51	49	47	37	27	55
	К окруж.	14	19	44	41	45	44	31	20	50



## РАБОЧИЕ ХАРАКТЕРИСТИКИ

- $q_v$  расход воздуха в м<sup>3</sup>/ч и м<sup>3</sup>/с.
- $p_{sf}$  статическое давление в Па и мм вод. ст.
- SFP: удельная мощность вентилятора в Вт/м<sup>3</sup>/с (синие кривые).
- Данные приведены: в соответствии со стандартами: ISO 5801, AMCA 210-99 и BS 848 часть 2:1985.  
при температуре сухого воздуха 20°C и атмосферном давлении 760 мм рт. ст.

HS : Высокая скорость  
MS: Средняя скорость  
LS: Низкая скорость

TD-350/125

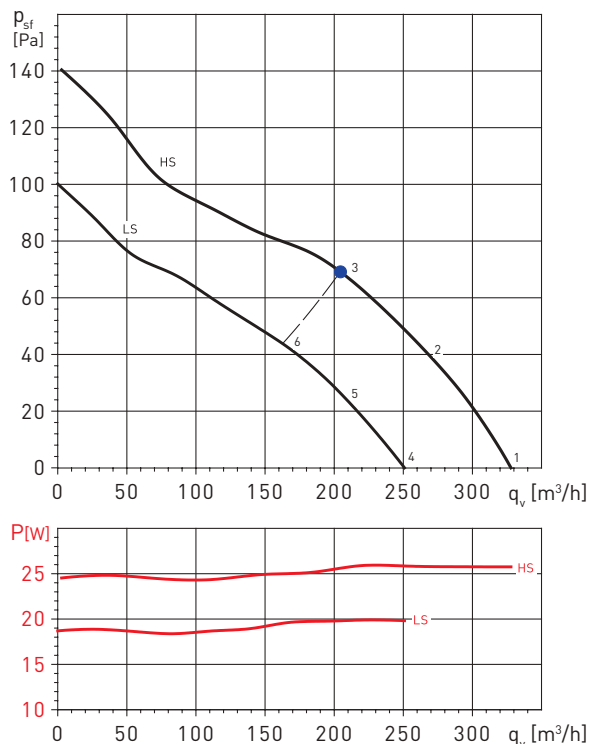

TD-500/150 3V

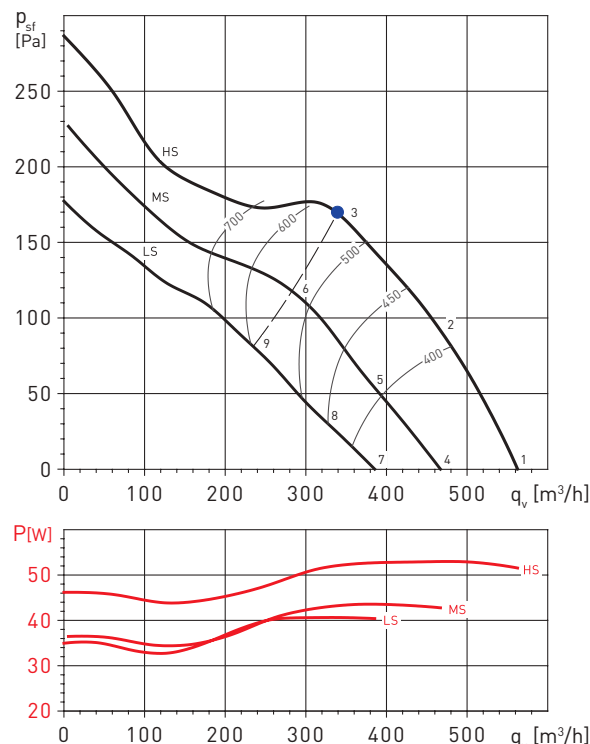

## Уровень звуковой мощности (дБ(A))

Рабочая точка		63	125	250	500	1.000	2.000	4.000	8.000	LwA
1	На входе	28	34	51	55	56	51	42	32	60
	На выходе	25	31	50	54	55	52	43	33	59
	К окруж.	19	24	49	45	49	47	34	23	54
2	На входе	24	33	50	53	55	52	43	34	59
	На выходе	26	31	51	54	55	52	43	34	59
	К окруж.	16	24	48	43	48	46	34	23	53
3	На входе	26	34	48	54	56	53	45	36	60
	На выходе	27	33	49	56	54	52	43	34	60
	К окруж.	18	26	46	45	49	48	36	25	54
4	На входе	22	29	46	49	50	46	36	27	54
	На выходе	19	26	45	49	50	47	37	28	54
	К окруж.	13	19	43	39	44	42	29	17	48
5	На входе	19	27	45	47	50	46	38	29	54
	На выходе	20	26	46	49	50	47	38	29	54
	К окруж.	11	19	43	38	43	41	28	18	48
6	На входе	21	29	43	50	51	49	41	32	55
	На выходе	22	29	45	51	50	48	39	29	55
	К окруж.	13	21	42	40	45	44	31	21	49

## Уровень звуковой мощности (дБ(A))

Рабочая точка		63	125	250	500	1.000	2.000	4.000	8.000	LwA
1	На входе	28	38	52	58	60	58	51	41	64
	На выходе	34	37	51	57	61	59	52	42	64
	К окруж.	19	31	46	45	50	51	39	27	55
2	На входе	25	36	50	55	59	58	51	42	63
	На выходе	33	36	51	57	61	59	51	43	64
	К окруж.	17	30	45	43	49	49	37	26	54
3	На входе	26	37	50	56	59	59	52	43	64
	На выходе	29	35	50	58	59	57	50	41	64
	К окруж.	18	31	44	44	49	50	38	27	54
4	На входе	24	34	48	54	56	54	47	37	60
	На выходе	30	33	47	53	57	55	48	38	60
	К окруж.	15	27	42	41	46	47	35	23	51
5	На входе	20	32	46	51	54	54	47	38	59
	На выходе	29	32	47	53	56	55	47	38	60
	К окруж.	13	26	41	39	45	45	33	22	49
6	На входе	22	33	46	53	55	55	49	40	60
	На выходе	25	31	46	54	56	54	47	38	60
	К окруж.	15	27	41	40	45	46	35	24	50
7	На входе	19	30	44	50	51	50	42	33	56
	На выходе	25	29	42	48	52	50	43	34	56
	К окруж.	11	23	38	37	42	42	30	19	46
8	На входе	16	28	42	46	50	50	42	33	54
	На выходе	24	28	43	48	52	50	43	34	56
	К окруж.	9	22	37	34	40	41	29	18	45
9	На входе	18	29	42	49	51	51	44	36	56
	На выходе	21	27	42	50	52	50	42	34	56
	К окруж.	11	23	37	36	41	42	31	20	46

## РАБОЧИЕ ХАРАКТЕРИСТИКИ

- $q_v$  расход воздуха в м<sup>3</sup>/ч и м<sup>3</sup>/с.
- $p_{sf}$  статическое давление в Па и мм вод. ст.
- SFP: удельная мощность вентилятора в Вт/м<sup>3</sup>/с (синие кривые).
- Данные приведены: в соответствии со стандартами: ISO 5801, AMCA 210-99 и BS 848 часть 2:1985.  
при температуре сухого воздуха 20°C и атмосферном давлении 760 мм рт. ст.

HS : Высокая скорость  
MS: Средняя скорость  
LS: Низкая скорость

TD-800/200N 3V

TD-800/200 3V

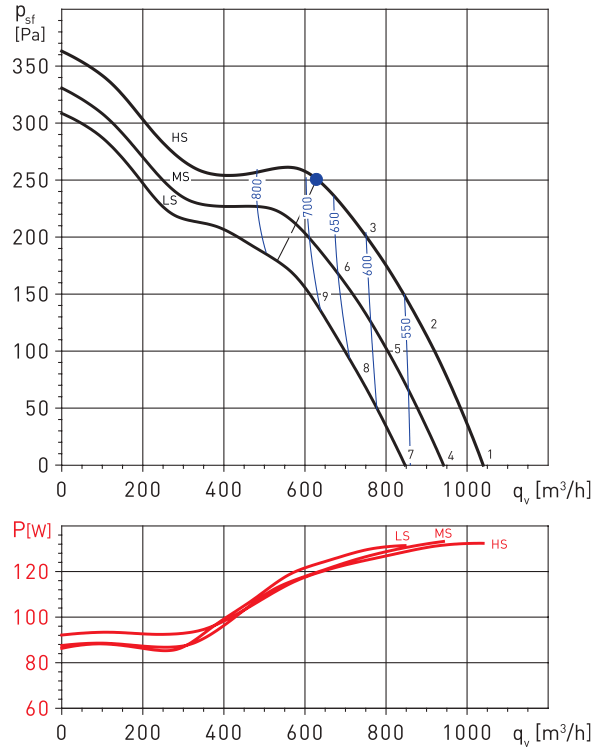
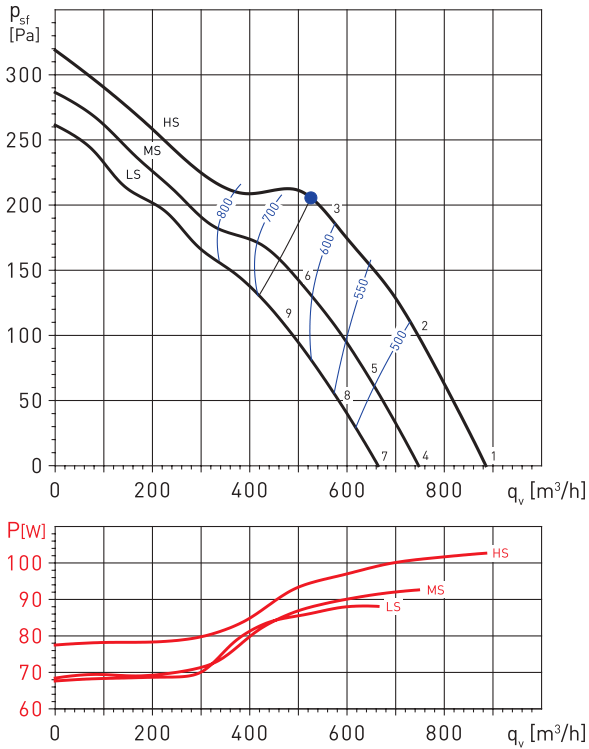

### Уровень звуковой мощности (дБ(A))

Рабочая точка	63	125	250	500	1.000	2.000	4.000	8.000	LwA	
1	На входе	28	41	52	61	63	64	58	49	68
	На выходе	43	44	52	60	66	65	60	50	70
	К окрж.	19	36	44	45	51	53	43	30	56
2	На входе	25	39	50	57	61	64	57	48	67
	На выходе	39	41	51	59	65	64	58	50	69
	К окрж.	18	35	42	42	49	51	40	28	54
3	На входе	26	39	51	58	61	63	58	49	67
	На выходе	31	37	51	60	64	62	57	48	68
	К окрж.	19	35	43	43	49	51	41	29	54
4	На входе	24	37	48	56	59	60	54	45	64
	На выходе	38	40	48	56	62	61	56	46	66
	К окрж.	15	32	40	41	47	49	39	26	52
5	На входе	21	36	46	53	57	60	54	45	63
	На выходе	36	37	48	56	62	61	55	46	65
	К окрж.	14	32	38	39	45	48	37	25	51
6	На входе	22	36	48	55	58	60	55	46	64
	На выходе	28	34	48	57	61	59	54	45	65
	К окрж.	16	32	40	40	46	48	38	26	51
7	На входе	21	35	46	54	56	58	52	42	62
	На выходе	36	37	45	53	59	59	54	44	63
	К окрж.	12	29	37	38	44	46	36	24	49
8	На входе	19	33	44	51	55	58	51	42	61
	На выходе	33	35	45	53	59	58	53	44	63
	К окрж.	12	29	36	36	43	45	34	22	48
9	На входе	20	33	45	52	56	57	52	44	61
	На выходе	25	31	45	54	59	57	51	43	62
	К окрж.	13	30	37	38	44	45	35	24	49

### Уровень звуковой мощности (дБ(A))

Рабочая точка	63	125	250	500	1.000	2.000	4.000	8.000	LwA	
1	На входе	27	42	52	61	64	66	60	51	69
	На выходе	46	46	53	61	68	68	63	53	72
	К окрж.	20	38	43	46	52	54	44	32	57
2	На входе	24	40	49	57	62	65	59	50	68
	На выходе	41	42	51	60	66	65	60	52	70
	К окрж.	19	38	42	43	49	52	42	30	55
3	На входе	25	40	51	58	62	64	60	51	68
	На выходе	32	38	52	61	67	65	60	51	70
	К окрж.	19	37	42	43	49	51	41	30	54
4	На входе	24	39	49	58	61	63	58	48	67
	На выходе	43	43	50	58	65	65	61	51	69
	К окрж.	17	36	41	43	49	51	42	29	54
5	На входе	22	37	47	55	59	63	56	48	65
	На выходе	38	39	48	57	64	63	58	49	67
	К окрж.	16	35	39	40	47	50	39	27	52
6	На входе	23	38	49	56	60	62	58	49	66
	На выходе	30	36	50	59	65	63	58	49	68
	К окрж.	17	35	40	41	47	49	39	28	52
7	На входе	22	37	47	56	58	61	55	46	64
	На выходе	41	41	47	56	63	63	58	48	67
	К окрж.	15	33	38	40	47	49	39	27	52
8	На входе	19	35	44	52	56	60	54	45	63
	На выходе	35	36	45	54	61	60	55	47	65
	К окрж.	14	33	36	38	44	47	37	25	50
9	На входе	21	36	47	54	58	61	56	47	64
	На выходе	28	34	48	57	63	61	56	47	66
	К окрж.	15	33	38	39	45	47	37	26	50

## РАБОЧИЕ ХАРАКТЕРИСТИКИ

- $q_v$  расход воздуха в м<sup>3</sup>/ч и м<sup>3</sup>/с.
- $p_{sf}$  статическое давление в Па и мм вод. ст.
- SFP: удельная мощность вентилятора в Вт/м<sup>3</sup>/с (синие кривые).
- Данные приведены: в соответствии со стандартами: ISO 5801, AMCA 210-99 и BS 848 часть 2:1985. при температуре сухого воздуха 20°C и атмосферном давлении 760 мм рт. ст.

HS : Высокая скорость  
MS: Средняя скорость  
LS: Низкая скорость

TD-1000/250 3V

TD-1300/250 3V

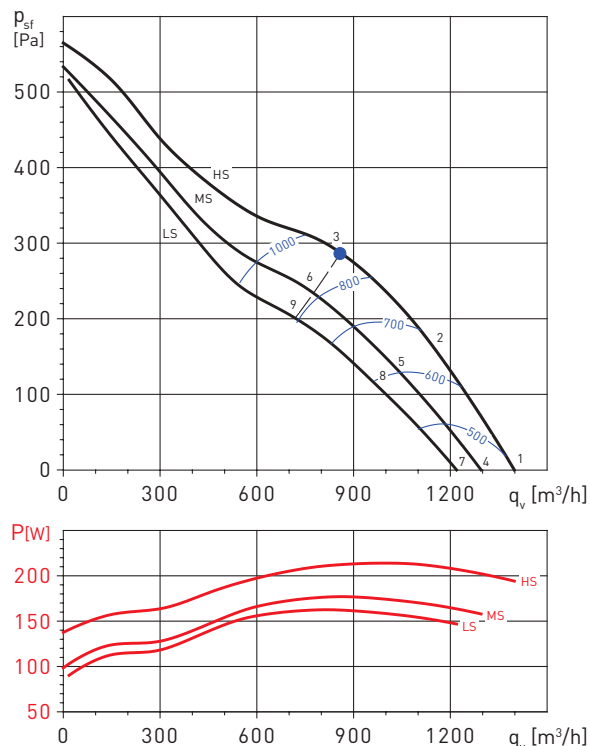
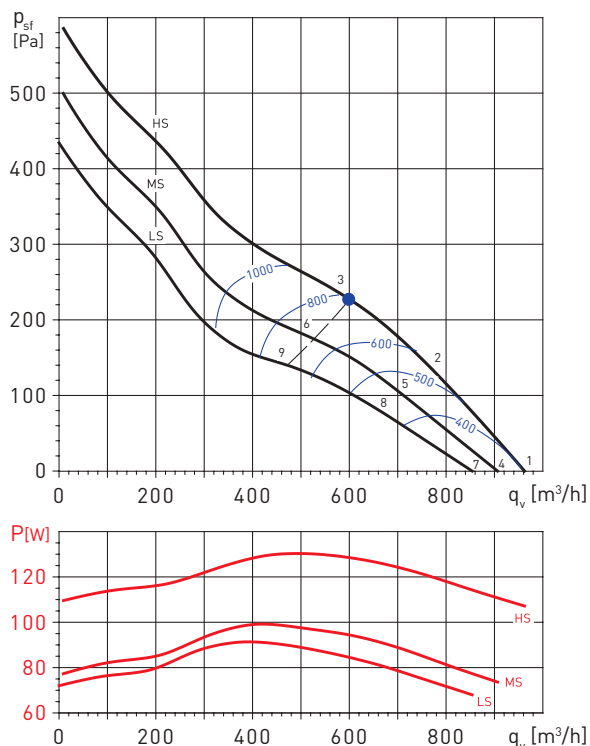

## Уровень звуковой мощности (дБ(A))

Рабочая точка		63	125	250	500	1.000	2.000	4.000	8.000	LwA
1	На входе	35	46	61	67	73	70	63	55	76
	На выходе	55	50	64	72	74	75	67	58	79
	К окруж.	20	31	43	44	56	55	44	40	59
2	На входе	35	50	62	66	72	68	62	53	75
	На выходе	46	45	67	72	74	74	67	57	79
	К окруж.	21	36	45	44	56	55	45	39	59
3	На входе	36	55	65	65	70	67	61	52	74
	На выходе	40	49	69	73	73	74	67	57	79
	К окруж.	22	41	48	43	54	54	44	39	58
4	На входе	34	44	60	66	72	69	62	53	75
	На выходе	53	48	63	71	73	73	65	57	78
	К окруж.	19	30	41	42	54	54	43	38	58
5	На входе	33	48	61	64	70	66	60	51	73
	На выходе	45	44	65	71	72	73	65	55	77
	К окруж.	19	34	44	42	54	53	43	37	57
6	На входе	34	53	63	63	68	65	59	50	72
	На выходе	38	47	67	71	71	72	65	55	77
	К окруж.	20	39	46	41	52	52	42	36	56
7	На входе	33	44	59	65	71	68	61	53	74
	На выходе	53	48	62	70	72	73	65	56	77
	К окруж.	18	29	41	42	54	53	42	38	57
8	На входе	31	46	59	62	69	65	58	49	71
	На выходе	43	42	63	69	70	71	63	53	75
	К окруж.	17	32	42	40	52	51	41	35	55
9	На входе	31	50	60	60	65	63	56	47	69
	На выходе	35	44	64	68	68	69	62	52	74
	К окруж.	17	36	43	38	49	49	39	34	53

## Уровень звуковой мощности (дБ(A))

Рабочая точка		63	125	250	500	1.000	2.000	4.000	8.000	LwA
1	На входе	37	39	65	69	76	73	66	59	79
	На выходе	48	56	68	74	79	78	70	62	83
	К окруж.	29	40	47	56	62	60	52	46	65
2	На входе	37	47	66	69	75	71	65	57	78
	На выходе	43	48	70	75	80	78	70	61	84
	К окруж.	29	47	48	55	61	59	51	44	64
3	На входе	38	53	67	67	73	69	63	54	76
	На выходе	40	41	72	76	72	75	67	58	80
	К окруж.	30	53	50	53	59	57	49	42	63
4	На входе	34	36	62	66	73	70	63	56	76
	На выходе	45	53	65	70	76	75	67	59	80
	К окруж.	26	36	44	52	59	57	49	43	62
5	На входе	33	43	62	65	71	67	61	53	74
	На выходе	39	44	66	71	76	74	66	57	80
	К окруж.	25	43	44	51	57	55	47	40	60
6	На входе	34	48	63	62	68	65	59	50	72
	На выходе	36	37	67	72	67	71	63	54	76
	К окруж.	26	49	46	48	54	53	45	38	58
7	На входе	33	47	62	61	67	64	57	49	70
	На выходе	35	36	66	71	66	70	62	53	75
	К окруж.	25	48	45	47	53	52	44	37	57
8	На входе	31	40	59	62	69	65	58	51	71
	На выходе	36	42	64	68	74	72	63	55	77
	К окруж.	23	41	42	48	55	52	45	38	58
9	На входе	32	46	60	60	66	62	56	48	69
	На выходе	34	35	65	69	65	68	61	51	74
	К окруж.	24	46	43	46	52	50	43	35	56



## РАБОЧИЕ ХАРАКТЕРИСТИКИ

- $q_v$  расход воздуха в м<sup>3</sup>/ч и м<sup>3</sup>/с.
- $p_{sf}$  статическое давление в Па и мм вод. ст.
- SFP: удельная мощность вентилятора в Вт/м<sup>3</sup>/с (синие кривые).
- Данные приведены: в соответствии со стандартами: ISO 5801, AMCA 210-99 и BS 848 часть 2:1985.  
при температуре сухого воздуха 20°C и атмосферном давлении 760 мм рт. ст.

HS : Высокая скорость  
MS: Средняя скорость  
LS: Низкая скорость

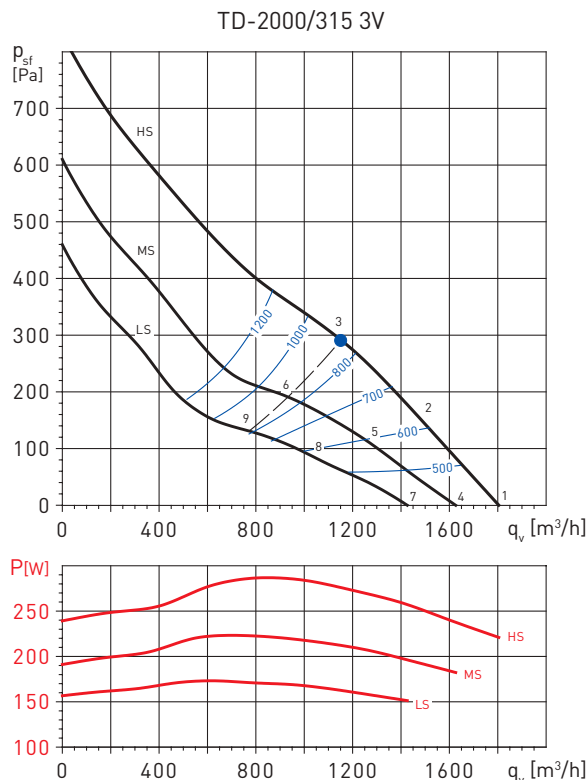

## Уровень звуковой мощности (дБ(A))

Рабочая точка		63	125	250	500	1.000	2.000	4.000	8.000	LwA
1	На входе	39	46	68	71	78	75	68	62	81
	На выходе	44	59	72	77	84	82	74	66	87
	К окруж.	35	42	51	59	66	64	58	51	69
2	На входе	39	51	68	70	77	73	66	60	80
	На выходе	39	52	72	77	84	81	71	64	87
	К окруж.	36	48	51	58	65	62	56	48	68
3	На входе	41	57	69	68	75	71	64	56	78
	На выходе	42	48	74	78	73	77	68	59	82
	К окруж.	36	51	50	54	61	58	53	43	64
4	На входе	38	45	67	70	77	74	67	61	80
	На выходе	43	58	71	76	82	81	73	65	86
	К окруж.	34	41	49	58	65	63	57	50	68
5	На входе	37	49	66	68	75	71	64	58	78
	На выходе	37	50	70	75	82	79	69	62	85
	К окруж.	34	46	49	56	63	60	54	46	66
6	На входе	37	53	65	64	71	67	61	53	74
	На выходе	38	44	70	74	69	73	65	56	78
	К окруж.	32	47	47	50	57	54	49	39	60
7	На входе	37	53	65	64	71	67	61	53	74
	На выходе	38	44	70	74	69	73	65	56	78
	К окруж.	32	47	47	50	57	54	49	39	60
8	На входе	34	46	63	65	72	68	61	54	74
	На выходе	34	47	67	72	79	75	66	59	81
	К окруж.	30	43	46	53	60	57	51	43	63
9	На входе	33	49	61	60	67	63	57	49	70
	На выходе	34	40	66	70	65	69	61	52	74
	К окруж.	28	43	42	46	53	50	45	35	56

## РАБОЧИЕ ХАРАКТЕРИСТИКИ

- $q_v$  расход воздуха в м<sup>3</sup>/ч и м<sup>3</sup>/с.
- $p_{sf}$  статическое давление в Па и мм вод. ст.
- SFP: удельная мощность вентилятора в Вт/м<sup>3</sup>/с (синие кривые).
- Данные приведены: в соответствии со стандартами: ISO 5801, AMCA 210-99 и BS 848 часть 2:1985.  
при температуре сухого воздуха 20°C и атмосферном давлении 760 мм рт. ст.

TD-4000/355

TD-4000/355 TRI

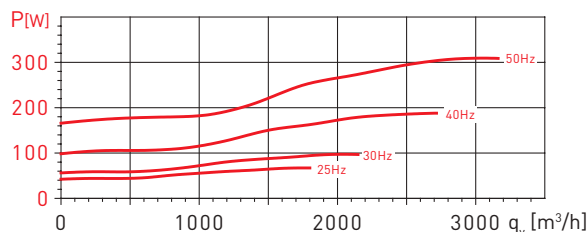
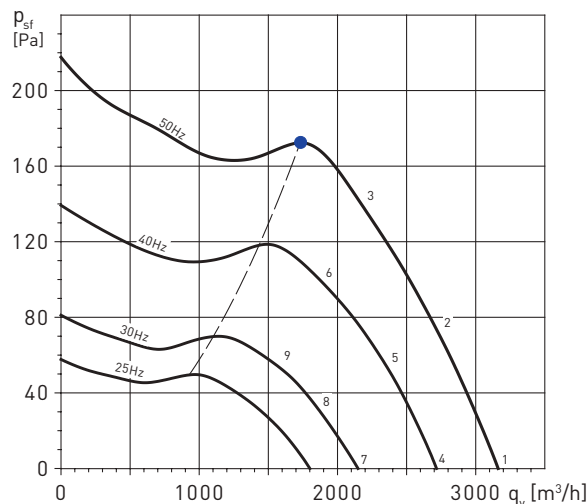
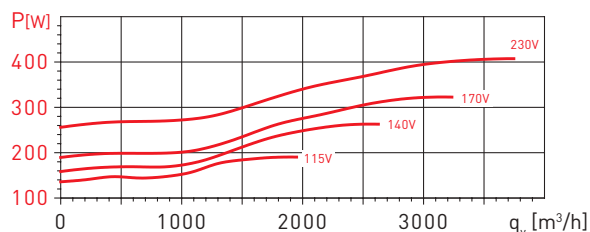
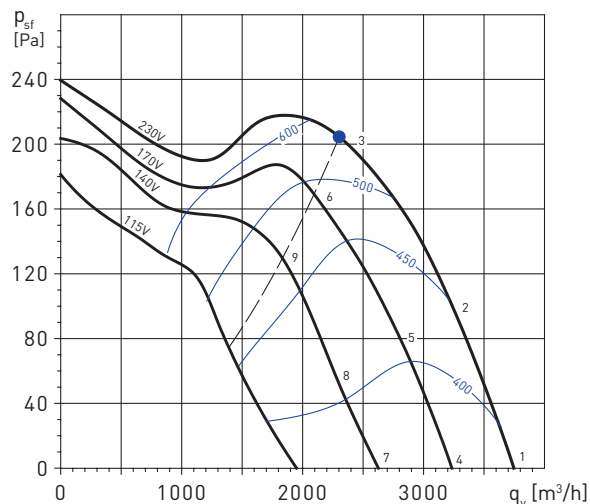

## Уровень звуковой мощности (дБ(A))

Рабочая точка		63	125	250	500	1.000	2.000	4.000	8.000	LwA
1	На входе	34	61	62	68	73	72	67	57	77
	На выходе	64	66	65	70	74	72	65	57	78
	К окруж.	27	55	51	49	58	52	47	39	61
2	На входе	33	59	60	66	71	70	64	55	75
	На выходе	58	61	63	69	72	70	63	53	76
	К окруж.	23	51	49	47	56	50	45	36	59
3	На входе	48	67	68	71	69	68	62	54	76
	На выходе	47	63	66	69	70	68	61	52	75
	К окруж.	28	56	51	46	54	47	41	34	59
4	На входе	32	58	59	65	70	70	64	55	74
	На выходе	61	63	63	68	71	69	63	55	75
	К окруж.	24	53	48	46	56	49	45	36	59
5	На входе	30	56	58	64	68	68	62	53	73
	На выходе	55	59	61	67	70	67	61	51	74
	К окруж.	21	49	47	45	54	47	42	34	57
6	На входе	47	66	67	70	69	67	61	53	75
	На выходе	46	62	65	68	70	67	61	52	74
	К окруж.	27	56	50	45	53	46	41	33	59
7	На входе	27	53	54	60	65	65	59	50	69
	На выходе	56	58	58	63	66	64	58	50	71
	К окруж.	19	48	43	41	51	44	40	31	54
8	На входе	26	51	53	59	64	63	57	48	68
	На выходе	51	54	56	62	65	63	56	46	69
	К окруж.	16	44	42	40	49	42	38	29	52
9	На входе	43	62	63	66	65	63	57	49	71
	На выходе	42	58	61	64	65	63	56	47	70
	К окруж.	23	51	46	41	49	42	37	29	55

## Уровень звуковой мощности (дБ(A))

Рабочая точка		63	125	250	500	1.000	2.000	4.000	8.000	LwA
1	На входе	31	60	59	65	70	69	64	53	74
	На выходе	60	62	62	67	71	69	62	53	75
	К окруж.	27	59	50	47	56	49	46	36	62
2	На входе	30	58	57	63	68	67	62	52	72
	На выходе	53	58	59	65	68	66	59	49	72
	К окруж.	23	54	47	45	53	47	43	33	58
3	На входе	46	65	67	70	67	64	60	50	74
	На выходе	41	61	63	66	67	65	58	49	72
	К окруж.	26	58	51	45	52	44	41	32	60
4	На входе	27	55	54	60	65	64	59	48	69
	На выходе	55	57	57	62	66	64	57	49	70
	К окруж.	22	54	45	42	51	44	41	31	57
5	На входе	25	53	52	58	63	62	57	47	67
	На выходе	49	53	54	60	63	61	55	44	67
	К окруж.	18	49	42	40	48	42	38	29	53
6	На входе	41	60	62	65	62	59	55	45	69
	На выходе	37	56	58	61	62	60	54	45	67
	К окруж.	21	53	46	40	47	39	36	27	55
7	На входе	20	49	48	53	59	58	53	42	63
	На выходе	49	51	50	56	60	58	51	42	64
	К окруж.	16	48	39	36	45	38	35	25	51
8	На входе	19	47	46	52	57	56	51	41	61
	На выходе	42	47	48	54	57	55	48	38	61
	К окруж.	12	42	36	34	42	35	32	22	46
9	На входе	35	54	56	59	56	53	49	39	63
	На выходе	30	50	52	55	56	54	47	38	61
	К окруж.	15	47	40	34	41	33	30	21	49

## РАБОЧИЕ ХАРАКТЕРИСТИКИ

- $q_v$  расход воздуха в м<sup>3</sup>/ч и м<sup>3</sup>/с.
- $p_{sf}$  статическое давление в Па и мм вод. ст.
- SFP: удельная мощность вентилятора в Вт/м<sup>3</sup>/с (синие кривые).
- Данные приведены: в соответствии со стандартами: ISO 5801, AMCA 210-99 и BS 848 часть 2:1985.  
при температуре сухого воздуха 20°C и атмосферном давлении 760 мм рт. ст.

TD-6000/400

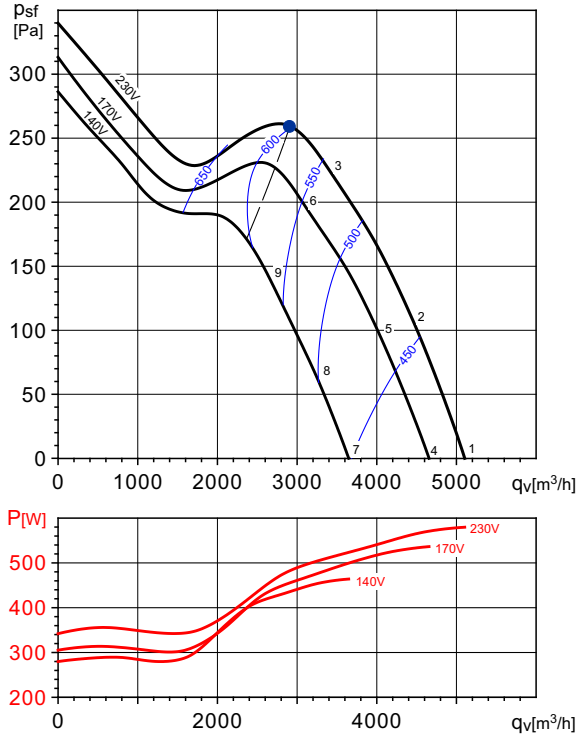

TD-6000/400 TRI

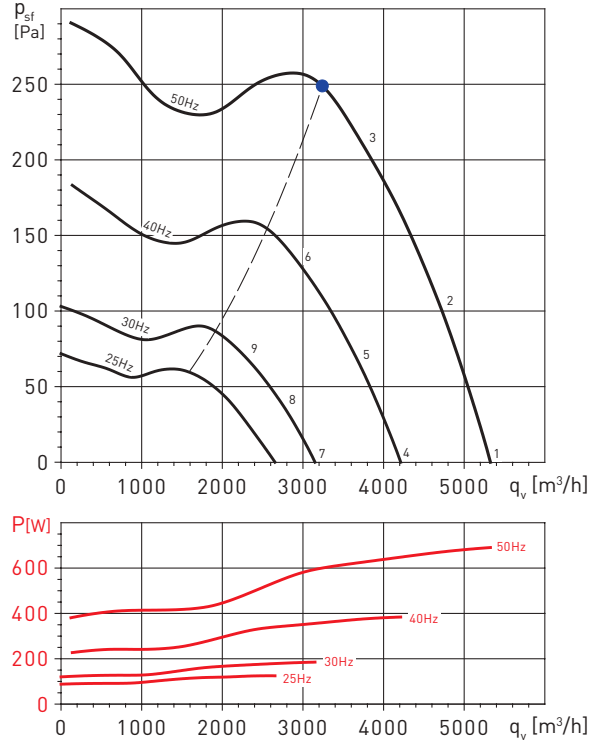

### Уровень звуковой мощности (дБ(A))

Рабочая точка		63	125	250	500	1.000	2.000	4.000	8.000	LwA
1	На входе	42	63	68	75	79	79	72	63	83
	На выходе	72	74	73	77	80	78	72	65	85
	К окруж.	25	46	51	54	62	56	49	40	64
2	На входе	41	63	68	75	78	77	70	60	82
	На выходе	64	66	70	77	79	77	69	60	83
	К окруж.	24	46	51	54	61	54	47	37	63
3	На входе	52	69	67	70	74	72	65	55	78
	На выходе	50	67	69	72	73	71	64	54	78
	К окруж.	35	52	50	49	57	49	42	32	60
4	На входе	40	61	66	73	77	77	70	61	82
	На выходе	70	72	71	75	78	76	70	63	83
	К окруж.	23	44	49	52	60	54	47	38	62
5	На входе	39	61	66	73	76	75	68	58	81
	На выходе	62	64	68	75	77	75	67	58	82
	К окруж.	22	44	49	52	59	52	45	35	61
6	На входе	51	68	66	69	73	71	64	54	77
	На выходе	49	66	68	71	72	70	63	53	77
	К окруж.	34	51	49	48	56	48	41	31	58
7	На входе	35	56	61	68	72	72	65	56	77
	На выходе	65	67	66	70	73	71	65	58	78
	К окруж.	18	39	44	47	55	49	42	33	57
8	На входе	35	57	62	69	72	71	64	54	76
	На выходе	58	60	64	71	73	71	63	54	77
	К окруж.	18	40	45	48	55	48	41	31	57
9	На входе	47	64	62	65	69	67	60	50	73
	На выходе	45	62	64	67	68	66	59	49	73
	К окруж.	30	47	45	44	52	44	37	27	55

### Уровень звуковой мощности (дБ(A))

Рабочая точка		63	125	250	500	1.000	2.000	4.000	8.000	LwA
1	На входе	41	62	68	75	80	80	72	66	84
	На выходе	72	75	74	77	80	79	72	66	85
	К окруж.	26	47	52	53	63	56	49	43	65
2	На входе	40	62	68	75	79	78	71	64	83
	На выходе	65	67	71	76	79	77	69	61	83
	К окруж.	24	46	53	52	62	55	48	41	64
3	На входе	51	69	68	72	74	75	65	60	79
	На выходе	56	66	70	74	75	73	66	57	80
	К окруж.	33	53	52	48	57	52	42	38	61
4	На входе	37	57	63	70	75	75	68	61	79
	На выходе	67	70	69	72	75	74	67	61	80
	К окруж.	21	42	48	48	58	51	45	38	60
5	На входе	35	57	64	70	74	74	66	59	78
	На выходе	61	62	66	72	74	72	64	56	78
	К окруж.	19	41	48	47	57	50	43	36	59
6	На входе	46	64	63	67	69	70	60	55	74
	На выходе	51	61	65	69	71	68	61	52	75
	К окруж.	28	49	47	43	52	47	37	33	56
7	На входе	30	51	56	64	69	69	61	55	73
	На выходе	61	63	63	66	69	67	61	55	74
	К окруж.	15	36	41	42	52	45	38	32	54
8	На входе	29	51	57	64	68	67	60	53	72
	На выходе	54	56	60	65	68	65	58	50	72
	К окруж.	13	35	42	41	51	44	37	30	52
9	На входе	40	58	57	60	63	64	54	49	68
	На выходе	45	55	59	63	64	62	55	46	69
	К окруж.	22	42	41	37	46	41	31	27	49

**ДОПОЛНИТЕЛЬНЫЕ ПРИНАДЛЕЖНОСТИ**



**GSA**  
Гибкие  
алюминиевые  
воздуховоды.

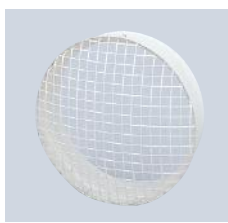

**MRJ-S/MRJ**  
Защитные  
решетки.



**GRI**  
Внутренние  
алюминиевые  
решетки.



**PER-W**  
Пластиковые  
инерционные  
жалюзи.



**MCA-S/MCA**  
Обратные  
клапаны.



**MAR-S/MAR**  
Переходы на  
прямоугольное  
сечение.



**MFL-G4**  
Фильтры G4.

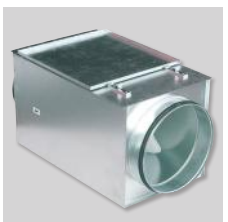

**MFL-F**  
Кассеты фильтров  
под фильтрующие  
элементы MFR F5,  
F6 и F7.



**MBE**  
Электрические  
нагреватели.



**MBW**  
Водяные  
воздуонагреватели.



**SIL**  
Круглые  
шумоглушители.

**ЭЛЕКТРИЧЕСКИЕ ПРИНАДЛЕЖНОСТИ**



**REGUL 2**  
2-х скоростной  
пульт управления.  
Класс защиты  
IP20.



**COM-2 / COM-3**  
2-х или 3-х  
скоростной пульт  
управления.



**INTER 4P**  
3-х скоростной пульт  
управления.