



ЭНЕРГОСБЕРЕГАЮЩЕЕ  
ОБОРУДОВАНИЕ

*Idea*<sup>®</sup>

# ПОДВЕСНЫЕ ПРИТОЧНО- ВЫТЯЖНЫЕ УСТАНОВКИ С РЕКУПЕРАЦИЕЙ И НАГРЕВОМ



3: 7\$ " | † AHE-25W† AHE-35W† AHE-40W† AHE-50W  
AHE-60W† AHE-80W† AHE-100W† AHE-120WB1†  
3: 7# " | 4#† AHE-200WB1† AHE-300WB1

**РУКОВОДСТВО ПОЛЬЗОВАТЕЛЯ**  
**РУКОВОДСТВО ПО УСТАНОВКЕ**

# СОДЕРЖАНИЕ

## ВВЕДЕНИЕ

ХАРАКТЕРИСТИКИ УСТАНОВОК С РЕКУПЕРАТОРАМИ ..... 2

ПРИНЦИП ДЕЙСТВИЯ И УСТРОЙСТВО ТЕПЛООБМЕННИКА ..... 3

## ИНСТРУКЦИЯ ПОЛЬЗОВАТЕЛЯ

ПРОВОДНОЙ ПУЛЬТ УПРАВЛЕНИЯ С LCD ..... 4

МЕРЫ ПРЕДОСТОРОЖНОСТИ ..... 5

## ИНСТРУКЦИЯ ПО УСТАНОВКЕ

РЕКОМЕНДАЦИИ ПО ПОДБОРУ ПВУР ..... 6

ПРИМЕР РАСЧЕТА ..... 6

ВЫБОР МЕСТА ДЛЯ МОНТАЖА ..... 6

РЕКОМЕНДАЦИИ ПО УСТАНОВКЕ ВОЗДУХОВОДОВ ..... 7

ВНЕШНИЕ РАЗМЕРЫ ..... 8

ТИПОВАЯ СХЕМА МОНТАЖА ..... 9

МЕРЫ ПРЕДОСТОРОЖНОСТИ ПРИ МОНТАЖЕ ..... 9

## ЭЛЕКТРИЧЕСКИЕ СХЕМЫ ПОДКЛЮЧЕНИЯ ПВУР

ПОЯСНЕНИЯ К СХЕМАМ ПОДКЛЮЧЕНИЯ ..... 10

ПРОБНЫЙ ЗАПУСК, АКТИВАЦИЯ ВНЕШНЕГО ДАТЧИКА КОМНАТНОЙ ТЕМПЕРАТУРЫ ..... 10

**ОБСЛУЖИВАНИЕ** ..... 14

## КОНСТРУКЦИЯ ПВУР

РАСПОЛОЖЕНИЕ КОМПОНЕНТОВ ПВУР ..... 15

КОНСТРУКЦИЯ ОТДЕЛЬНОГО ЭЛЕКТРОНАГРЕВАТЕЛЯ ..... 15

**ТЕХНИЧЕСКИЕ ХАРАКТЕРИСТИКИ** ..... 16-17

**ГАРАНТИЙНЫЙ ТАЛОН** ..... 18



**Установка оборудования должна осуществляться только квалифицированными специалистами**



**Внимательно прочтите это руководство и выполните все инструкции данные в нем в полном объеме**



**Сохраните данную инструкцию и ознакомьте лиц, ответственных за эксплуатацию на объекте с ее содержанием**

## ВВЕДЕНИЕ

С целью улучшения качества воздуха в закрытых помещениях и одновременного сбережения тепловой энергии, компания Idea Engineering поставляет ПРИТОЧНО-ВЫТЯЖНЫЕ ВЕНТИЛЯЦИОННЫЕ УСТАНОВКИ С РЕКУПЕРАЦИЕЙ ТЕПЛА (ПВУР), которые полностью отвечают современным требованиям воздухообмена на рабочих местах и в жилых помещениях.

Подвесные ПВУР обладают высоким уровнем рекуперации тепловой энергии. Основными преимуществами использования ПВУР являются: организация эффективного воздухообмена, сокращение энергопотребления кондиционерами и отопительными приборами. Использование ПВУР способно эффективно восстанавливать потери тепловой энергии и максимально сохранять ее. Благодаря одновременному притоку и вытяжке, нахождение людей внутри помещения становится комфортным, благодаря этому улучшается качество воздуха в помещении и сохраняются на должном уровне показатели влажности и температуры, а также уменьшаются нагрузки на систему кондиционирования, отопления.

ПВУР рекомендуется и разрешается применять в общественных и жилых зданиях.

## ХАРАКТЕРИСТИКИ ПРОДУКТА

- **Энергосбережение и воздухообмен.** За счет рекуперации тепловой энергии снижаются энергозатраты на климатическое оборудование в масштабах здания, помещения. При этом обеспечивается полноценная приточно-вытяжная вентиляция.
- **Использование меньших по мощности кондиционеров.** Обеспечивается эффективное энергосбережение, поскольку система кондиционирования будет потреблять меньше электроэнергии, производить меньше циклов включения.
- **Функция регулировки влажности.** Обеспечивается обмен влажностью между входящим и исходящим воздушным потоком (помещением и внешней средой).
- **Комфортный воздухообмен.** Из-за того, что обмен воздуха между помещением и внешней средой происходит одновременно в обоих направлениях, в помещении сохраняется температура, обеспеченная ранее работой кондиционеров или системы отопления. Даже в помещениях без окон возможно организовать активный воздухообмен.
- **Отличная звукоизоляция.** Между входящим и исходящим воздушным потоком могут возникать шумы, поэтому теплообменник ПВУР обеспечивает также достойную звукоизоляцию, для помещений с особыми требованиями по шуму необходимо предусмотреть шумоглушители и другие средства в конструкции воздушных каналов, узлах прохода стен, конструкций.

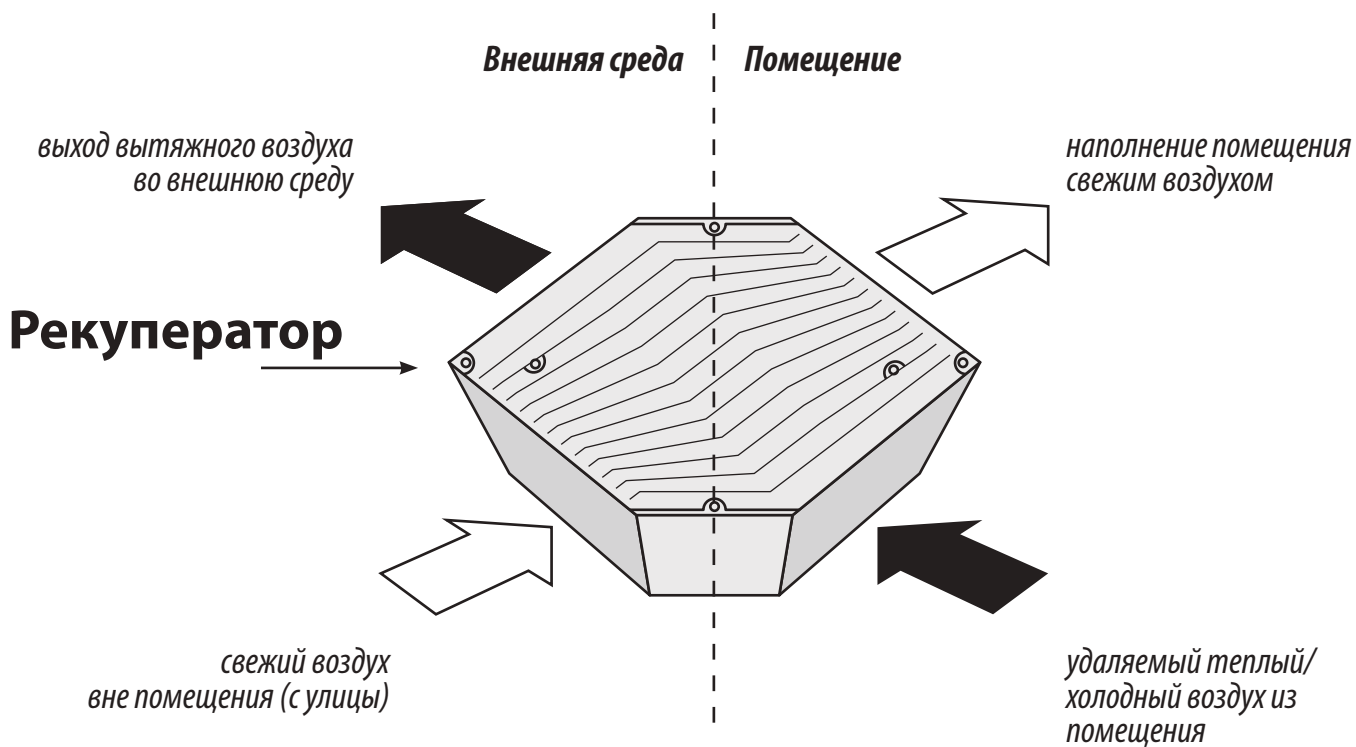

**Принцип обмена влажностью**

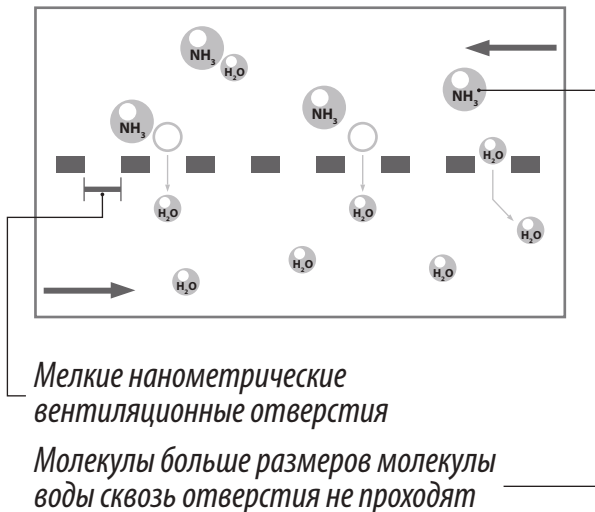

**График эффективности теплообмена**

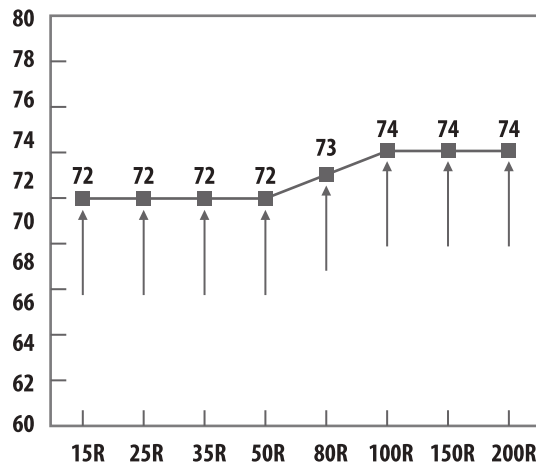

# ИНСТРУКЦИЯ ПОЛЬЗОВАТЕЛЯ

## ПРОВОДНОЙ ПУЛЬТ УПРАВЛЕНИЯ С LCD (ЖК-ДИСПЛЕЕМ)

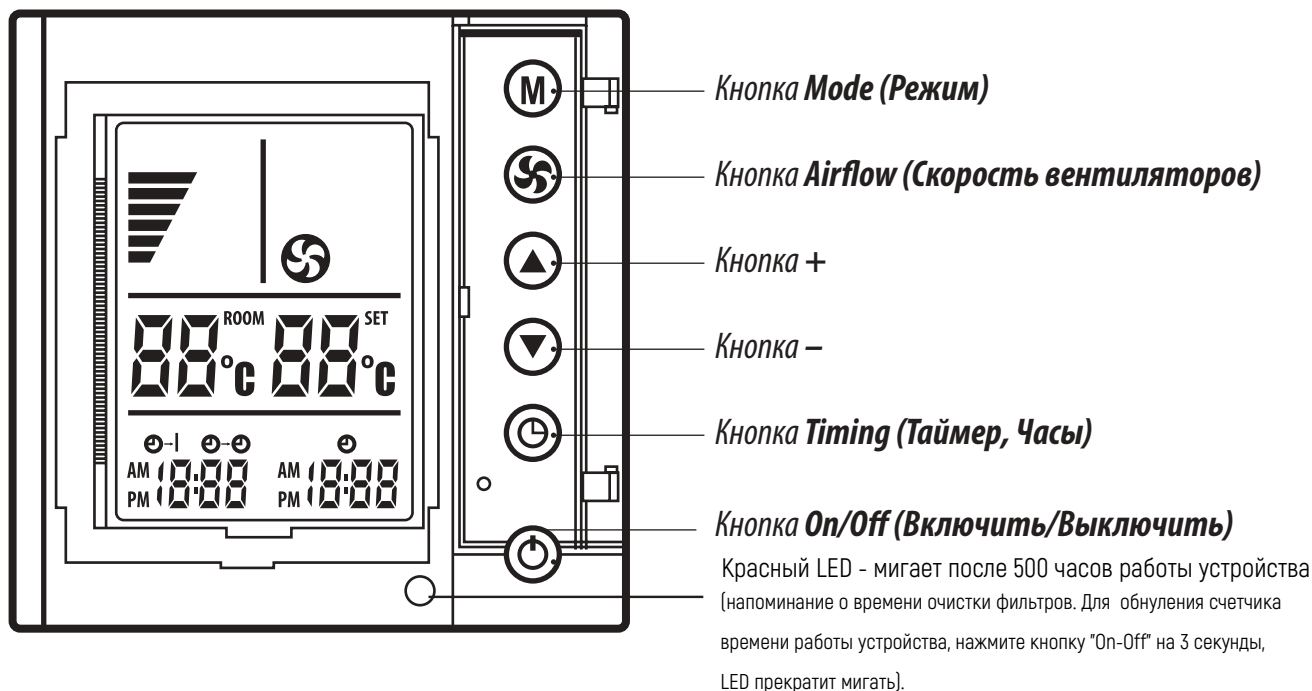

### ● Описание, назначение и подключение настенного пульта

Пульт управления оснащен удобными для использования клавишами, большим ЖК-дисплеем с яркой подсветкой, который обеспечивает индикацию включения / выключения, скорости вентиляторов, комнатной и установленной температуры. Уставку температуры система может контролировать как по встроенному каналному датчику (по умолчанию) так и по выносному, подключаемому к ПДУ. Процедуру выбора канала контроля описано на стр. 10. Пульт подключается к установке ПВУР посредством 3-х жильного провода, при этом длина кабеля, при необходимости, может достигать нескольких десятков метров.

### ● Описание клавиш управления

#### Кнопка **On/Off (Включить/Выключить)**

Нажмите кнопку On/Off, чтобы включить/выключить работу ПВУР.

#### Кнопка **Mode (Режим)**

Нажмите кнопку Mode, чтобы выбрать режим работы ПВУР - вентиляция (проток воздуха только через рекуператор), вентиляция с обогревом (включается электронагреватель), при нажатии также включается подсветка дисплея.

#### Кнопка **Airflow (Скорость вентиляторов)**

Нажимайте на эту кнопку последовательно, чтобы изменить скорость вращения вентиляторов ПВУР, как показано ниже:



#### Кнопка **Timing (Таймер, Часы)**

Нажимайте эту кнопку, чтобы выбрать функцию, которую необходимо изменить.



#### а) установка часов

Нажмите кнопку  $\odot$  и удерживайте, пока  $\odot$  не замигает, затем нажимайте кнопку  $\blacktriangle$  или  $\blacktriangledown$  для установки

часов. Одно нажатие кнопки  $\blacktriangle$  или  $\blacktriangledown$  может изменить значение часов на одну минуту, продолжительное нажатие (более 10 сек) может изменить настройку на 10 минут за секунду.

#### б) установка таймера на включение

Нажмите кнопку  $\odot$  и удерживайте, пока  $\odot \rightarrow |$  не замигает, затем нажимайте кнопку  $\blacktriangle$  или  $\blacktriangledown$  для установки времени включения. Одно нажатие кнопки  $\blacktriangle$  или  $\blacktriangledown$  может изменить значение времени на одну минуту, продолжительное нажатие (более 10 сек) может изменить настройку времени на 10 минут за секунду.

#### в) установка таймера на выключение

Нажмите кнопку  $\odot$  и удерживайте, пока  $\odot \rightarrow \circ$  не замигает, затем нажимайте кнопку  $\blacktriangle$  или  $\blacktriangledown$  для установки времени выключения. Одно нажатие кнопки  $\blacktriangle$  или  $\blacktriangledown$  может изменить значение времени на одну минуту, продолжительное нажатие (более 10 сек) может изменить настройку времени на 10 минут за секунду.



#### Кнопка **+**

Нажатие на эту кнопку увеличивает параметры временного интервала при настройке часов или таймера.

#### Кнопка **-**

Нажатие на эту кнопку уменьшает параметры временного интервала при настройке часов или таймера.

## ● Разделы отображения информации на дисплее

**Раздел отображения режимов (справа вверху):** отображение режима вентиляции , вентиляции с нагревом .

**Раздел отображения скорости вентиляторов (слева вверху):** пиктограмма изображает 2, 4 или 6 полосок, что соответствует низкой, средней или высокой скорости вентиляторов.

**Раздел отображения температуры (по центру дисплея):** отображение температуры в помещении, отображение температуры, которую должна обеспечить ПВУР (заданной температуры).

**Раздел отображения времени (внизу дисплея):** отображается текущее время - часы (справа), время, на которое запрограммирован таймер включения / выключения (слева).

## МЕРЫ ПРЕДОСТОРОЖНОСТИ

### При эксплуатации или обслуживании необходимо соблюдать следующие правила:

- Не используйте ПВУР для помещений, где установлены устройства, непосредственно работающие с открытым огнем (отопительные и др. печи).
- Во избежание поражения электротоком, никогда не прикасайтесь к пульту ПВУР или другим электрическим устройствам мокрыми руками, или если возникли признаки плавления, искрения, возгорания. В случае сервисных работ или аварии первым делом обесточьте помещения используя входной автомат (рубильник)!
- Никогда не используйте горючие и огнеопасные распылители вблизи решеток подачи (удаления) воздуха или воздухопроводов ПВУР.
- Немедленно остановите работу оборудования и выключите подачу питания на электрощите в случае появления ненормальных признаков работы (запаха горелого).
- Убедитесь в том, что напряжение питания находится в пределах параметров, установленных ДСТУ (205-240В на однофазных источниках и 380-415В на трехфазных, частота 50Гц), в противном случае несоответствие параметров сети может явиться причиной возникновения пожара или поражения электрическим током!
- Используйте ПВУР в строгом соответствии с ее назначением, не вносите изменений в ее конструкцию!
- В случае утечки газа откройте окна, чтобы проветрить помещение. В это время не включайте оборудование, чтобы исключить возможность взрыва.
- Не используйте открытый огонь в помещении, где установлена ПВУР, особенно на пути прокладки воздухопроводов, особенно в узлах поступления входного или выходного воздушных потоков.
- Никогда не вставляйте пальцы или сторонние предметы в технологические отверстия ПВУР!
- Без необходимости не нажимайте клавиши на пульте управления, избегайте ошибочного выключения защитного автомата на электрощите во время работы оборудования.
- Отключите ПВУР посредством защитного автомата на электрощите для безопасности в случае если оборудование не будет использоваться длительное время.
- Не допускайте попадания воды на оборудование.
- Неправильный монтаж или эксплуатация может привести к поражению электрическим током, пожару.



**СОБЛЮДЕНИЕ ЭТИХ ПРАВИЛ ОБЕСПЕЧИТ  
ВАШУ БЕЗОПАСНОСТЬ, СОХРАНИТ ВАС ОТ ТРАВМ,  
ПОРАЖЕНИЯ ТОКОМ И ДРУГИХ НЕСЧАСТНЫХ СЛУЧАЕВ!**

# ИНСТРУКЦИЯ ПО УСТАНОВКЕ

## РЕКОМЕНДАЦИИ ПО ПОДБОРУ ПВУР

Тип помещения	Без курения					С умеренным количеством курящих		С большим к-вом курящих
	Обычное помещение	Учебные заведения	Кинотеатры и магазины	Офисы	Комп. залы	Столовые	Гостевые комнаты	Конференц-залы
К-во свеж. возд./чел., Q (м³/чел.)	17~42	8~20	8.5~21	25~62	40~100	20~50	30~75	50~125
Кратность воздух-мена, P (раз в час)	1.06~2.65	0.5~1.25	1.06~2.66	1.56~3.9	2.5~6.25	1.25~3.13	1.88~4.69	3.13~7.81

## ПРИМЕР РАСЧЕТА

Если есть конференц-зал с площадью  $S = 60 \text{ м}^2$ , высотой  $H = 3 \text{ м}$  и с общим количеством 10 человек, в соответствии с первым способом расчета, каждому человеку необходимо  $80 \text{ м}^3$  свежего воздуха в час. Затем  $Q1 = NQ = 10 \times 80 = 800 \text{ м}^3/\text{ч}$ . Согласно второму способу расчета, общее необходимое количество свежего воздуха  $Q2 = P \times S \times H = 5.5 \times 60 \times 3 = 990 \text{ м}^3/\text{час}$ .

В этих расчетах  $Q2 > Q1$ , поэтому в качестве основы выбора оборудования пользователь должен руководствоваться значением  $Q2$  и остановить свой выбор на модели АНЕ-100W, расход воздуха у которой составляет  $1000 \text{ м}^3/\text{час}$ .

## ВЫБОР МЕСТА ДЛЯ МОНТАЖА

Перед установкой убедитесь, что ПВУР или его воздуховоды не будут устанавливаться в таких местах:

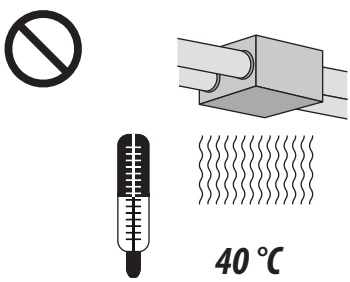
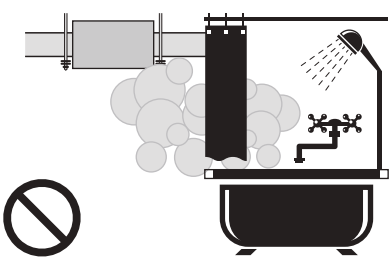
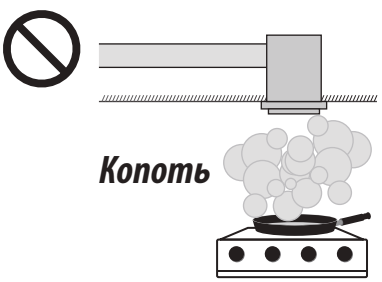
Зоны с повышенной температурой	Зоны с повышенной влажностью	Зоны с насыщенными маслянистыми испарениями
<p>Не устанавливайте оборудование в зонах с повышенной температурой, где температура превышает <math>40 \text{ }^\circ\text{C}</math>. Высокая температура может привести к деформации или повреждению фильтра и центрального блока ПВУР</p> 	<p>Не устанавливайте оборудование в зонах с повышенной влажностью, например, в ванной комнате. Это может стать причиной поражения электрическим током или электрической неисправности устройства</p> 	<p>Фильтр и центральный блок ПВУР не могут использоваться в зонах, в которых будут подвергаться воздействию насыщенных маслянистых испарений</p>  <p><b>Копоть</b></p>
<p>Убедитесь, что установленное оборудование в будущем позволит удобно обслуживать фильтр и внутренний блок, а также производить осмотр установки</p>	<p>Не устанавливайте оборудование на машиностроительных и химических заводах, а также в местах работы с кислотами, щелочами, органическими растворителями, наркотическими или другими вредными и загрязняющими воздух веществами (пыль, масла, дым и т. д.)</p>	

## РЕКОМЕНДАЦИИ ПО УСТАНОВКЕ ВОЗДУХОВОДОВ

Убедитесь, что монтажное пространство соответствует нижеприведенным требованиям:

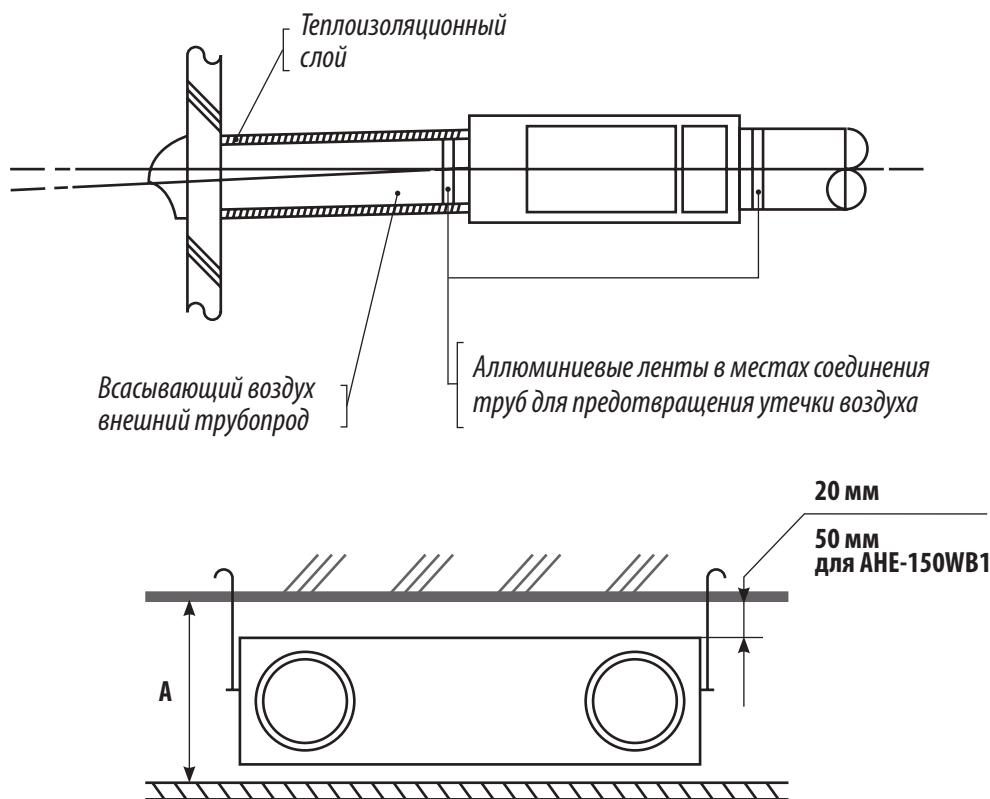

для моделей	высота межпанельного пространства А, мм
АНЕ-25W АНЕ-35W АНЕ-40W АНЕ-50W	320
АНЕ-80W АНЕ-100W АНЕ-120WB1	440
АНЕ-150WB1 АНЕ-200WB1 АНЕ-300WB1	650

- Во время монтажа воздуховодов избегайте идущие подряд несколько изгибов и уменьшение диаметра присоединяемых воздуховодов.
- Во время наружной установки воздуховодов следите за тем, чтобы в места их соединения не попадал дождь.
- В целях предотвращения повреждений воздуховодов от намерзания конденсата, используйте воздуховоды в теплоизоляции.
- Соединяемые части воздуховодов и их открытых частей должны быть укреплены алюминиевой скрепляющей лентой для предотвращения утечки воздуха.
- Вентиляционные решетки воздуховодов для входного и выходного потоков воздуха в помещении должны быть максимально удалены друг от друга.



## ВНЕШНИЕ РАЗМЕРЫ

Для моделей АНЕ-25W ~ АНЕ-300W(B1), (мм)

Model	A	B	C	D	E	F	G	H	I	dM (RxL)
АНЕ-25W	670	815	720	885	1075	342	112	270	784	150
АНЕ-35W	810	815	860	885	1075	482	112	270	924	150
АНЕ-40W										
АНЕ-50W	997	905	1045	966	1130	728	138	312	1106	200
АНЕ-60W										
АНЕ-80W	885	1252	936	1322	1488	430	172	396	995	250
АНЕ-100W	1132	1252	1186	1322	1488	681	172	396	1246	250
АНЕ-120WB1	1132	1252	1186	1322	1488	681	172	396	1246	250
АНЕ-150WB1	980	1400	940	1360	1500	430	558	400	1020	230 x 210
АНЕ-200WB1	1120	1480	1080	1440	1580	470	558	400	1160	230 x 260
АНЕ-300WB1	1320	1680	1280	1640	1780	570	558	400	1360	330 x 300

### АНЕ-2" W ~ АНЕ-120WB1

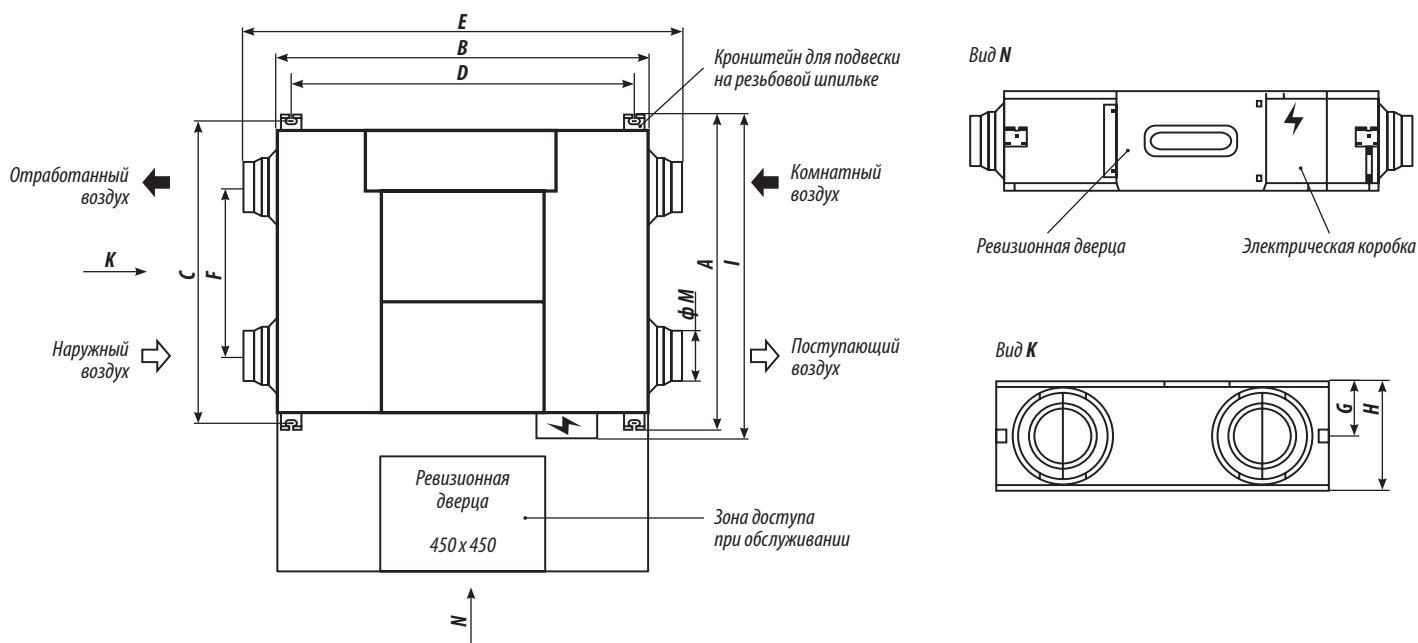

### АНЕ-150WB1 ~ АНЕ-300WB1

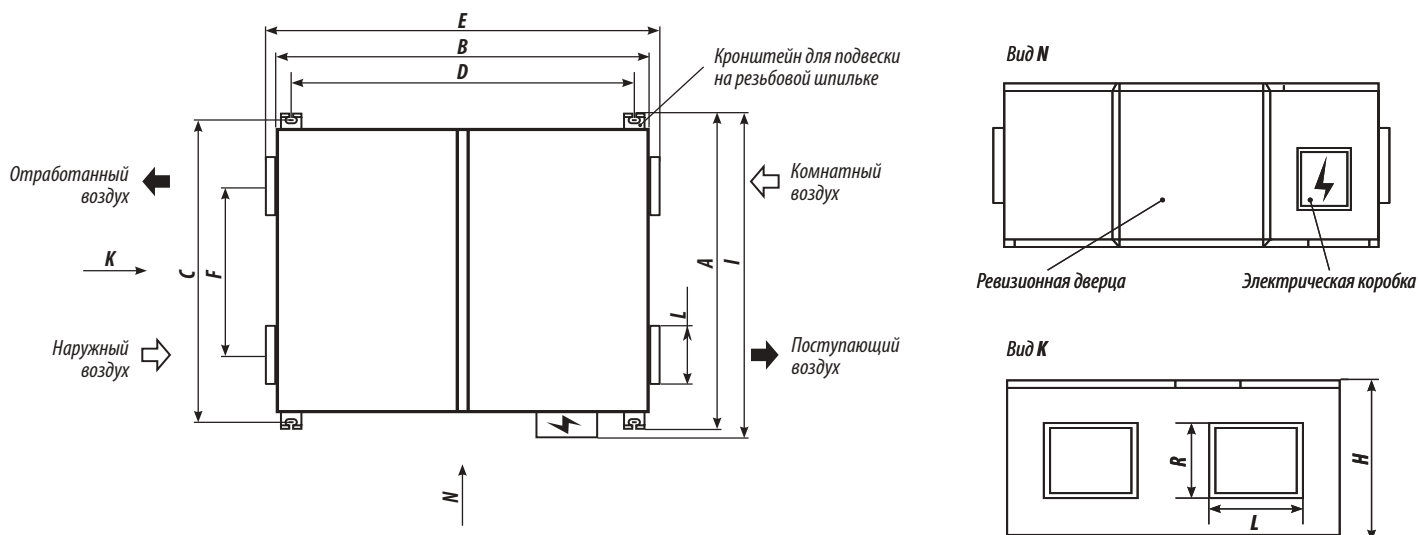

## ТИПОВАЯ СХЕМА МОНТАЖА

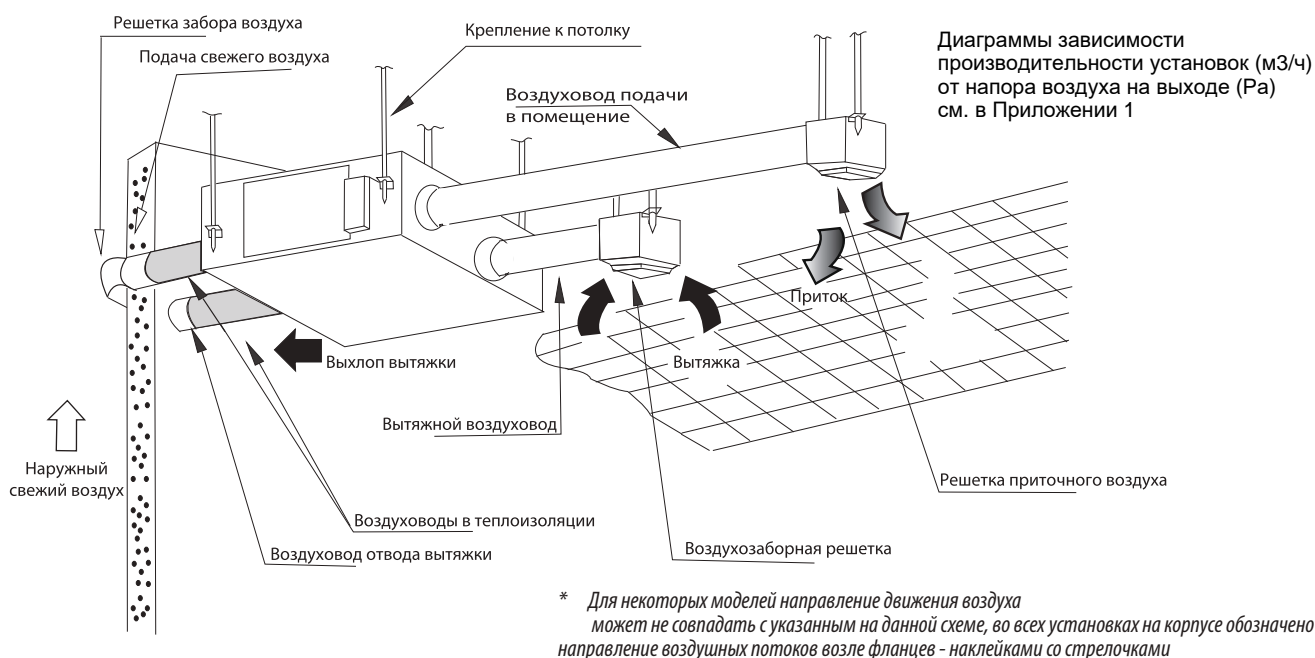

## МЕРЫ ПРЕДОСТОРОЖНОСТИ ПРИ МОНТАЖЕ

- Не устанавливайте оборудование вблизи от источников тепла или огня.
- Не устанавливать оборудование в местах, где существует опасность утечки горючего газа.
- Не устанавливайте оборудование в зонах повышенного количества масляных испарений, например, на кухне и т. д.
- Не устанавливайте оборудование на машиностроительных и химических заводах, а также в местах работы с кислотами, щелочами, органическими растворителями, наркотическими или другими вредными и загрязняющими воздух веществами (пыль, масла, дым и т. д.).
- Ревизионные окна ПВУР должны находиться в зоне, к которой можно обеспечить доступ при обслуживании.
- При монтаже обеспечьте прочное и надежное крепление для ПВУР.
- При возможности рекомендуется установить устройство защитного отключения (электрический автомат защиты).
- ПВУР должна быть установлена в теплоизолированном пространстве (нужно предотвратить проникновение теплого / холодного воздуха извне).
- Вентиляционные решетки для входного и выходного потоков воздуха в помещении должны быть максимально разнесены.
- Выберите соответствующий тип воздуховодов.
- В целях предотвращения теплопотерь, воздуховоды для подачи свежего воздуха должны быть утеплены.
- Установите на внешние отверстия защитные решетки или сетку, чтобы предотвратить проникновение в них птиц, насекомых, др. предметов
- Не вносите изменений в конструкцию, не совершайте монтаж или демонтаж оборудования самостоятельно. Неправильная эксплуатация может привести к поражению электрическим током, пожару.
- Соединяемые части воздуховодов и щели между ними должны быть укреплены алюминиевой скрепляющей лентой для предотвращения утечки воздуха.
- Если воздуховод проходит сквозь металлические щиты, сети или деревянные постройки, установите теплоизоляционный слой между воздуховодом и прилегающей к нему стеной.

# ЭЛЕКТРИЧЕСКИЕ СХЕМЫ ПОДКЛЮЧЕНИЯ ПВУР

## ПОЯСНЕНИЯ К СХЕМАМ ПОДКЛЮЧЕНИЯ

- Провода, обозначенные на схеме пунктирными линиями, должны быть проложены и подключены квалифицированными специалистами по электромонтажу.
- После завершения электромонтажных работ тщательно проверьте, не допущены ли ошибки.
- Рекомендуется использовать защитный автомат питания с расстоянием более 3 мм между размыкающими контактами и номинальным током больше 10 А .
- Рекомендуется использовать электропровод в ПВХ-изоляции с толщиной 1.38 мм и 1.78 мм для проводов диаметром 1.5 мм<sup>2</sup> и 2.5 мм<sup>2</sup> соответственно.

## ПРОБНЫЙ ЗАПУСК

- После подключения электрических проводов удостоверьтесь, что все соединения выполнены правильно, после чего попытайтесь запустить оборудование.
- Если подключение было произведено не правильно, работа ПВУР будет происходить в неправильном режиме. Чтобы предотвратить поражение электрическим током, отключите цепь электропитания защитным выключателем и снова включите ее только после исправления подключений.



## ПОДКЛЮЧЕНИЕ ЭЛЕКТРОКАЛОРИФЕРОВ

- В установках АНЕ - 60W, 80W, 100W, 120WB1, 150WB1, 200WB1, 300WB1 для эффективной работы в зимний период используются внешние электрокалориферы, которые обеспечивают нагрев воздуха, который подается с улицы, до температуры +5 °С (ориентировочно). Дальнейший прогрев потока воздуха в приточном канале обеспечивается за счет использования рекуператора, тепловой энергией вытяжного воздуха.
- Внешние электрокалориферы являются устройствами с независимым электропитанием (380 В, 3 фазы), но при этом управление включением этих устройств организовано через схему управления ПВУ. При подключении электрокалориферов строго соблюдайте схемы подключения, приведенные на этой странице. Также необходимо использовать медные электропровода соответствующего сечения.

## Рекомендации подключения электроТЭНов для моделей АНЕ-60W ~ АНЕ-300W(B1)

Model	Мощность электроТЭНа, кВт	Сечение кабеля питания, мм <sup>2</sup>	Расчетная сила тока, А
АНЕ-60W	5	2.5	6.0
АНЕ-80W	6	2.5	9.2
АНЕ-100W	7	4	10.6
АНЕ-120WB1	7.5	4	11.4
АНЕ-150WB1	9	5	13.7
АНЕ-200WB1	12	6	19.2
АНЕ-300WB1	16	6	25.6

## АКТИВАЦИЯ ВНЕШНЕГО ДАТЧИКА КОМНАТНОЙ ТЕМПЕРАТУРЫ

- Когда пульт управления подключен и работает, нажмите и удерживайте несколько секунд кнопку "Air Flow", на ЖК дисплее появится индикация "F1", что означает контроль температуры по датчику в канале.
- Для использования показаний температуры с внешнего датчика, который подключается к ПДУ и поставляется с ним в комплекте, необходимо изменить настройку чтобы засветился код "F0" - для этого нажмите кн. "Air Flow" еще раз.  
Кнопки:   нажимайте для выбора дельты температуры, если ее отображение на ПУ отличается от реального (можно задать как положительную, так и отрицательную)  
Если выносной датчик не подключен, то при выборе "F0" будет показываться температура с датчика пульта.

# ЭЛЕКТРИЧЕСКИЕ СХЕМЫ ПОДКЛЮЧЕНИЯ ПВУР

3 фазы | АНЕ-25W,  
АНЕ-35W, АНЕ-35W,  
АНЕ-40W, АНЕ-50W

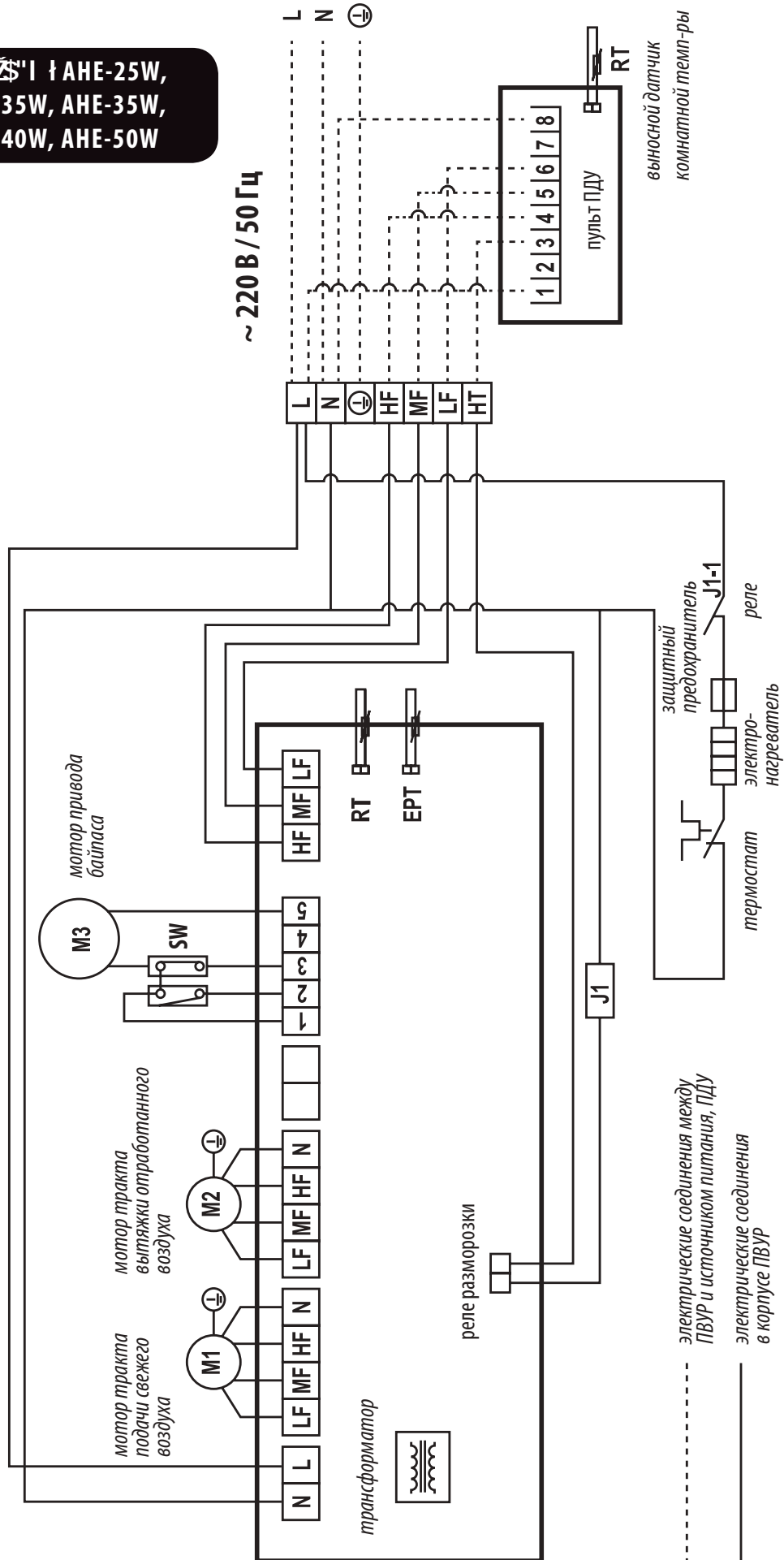

# ЭЛЕКТРИЧЕСКИЕ СХЕМЫ ПОДКЛЮЧЕНИЯ ПВУР

**АНЕ-60W, АНЕ-80W,  
АНЕ-100W, АНЕ-120W(В1),  
АНЕ-150W(В1)**

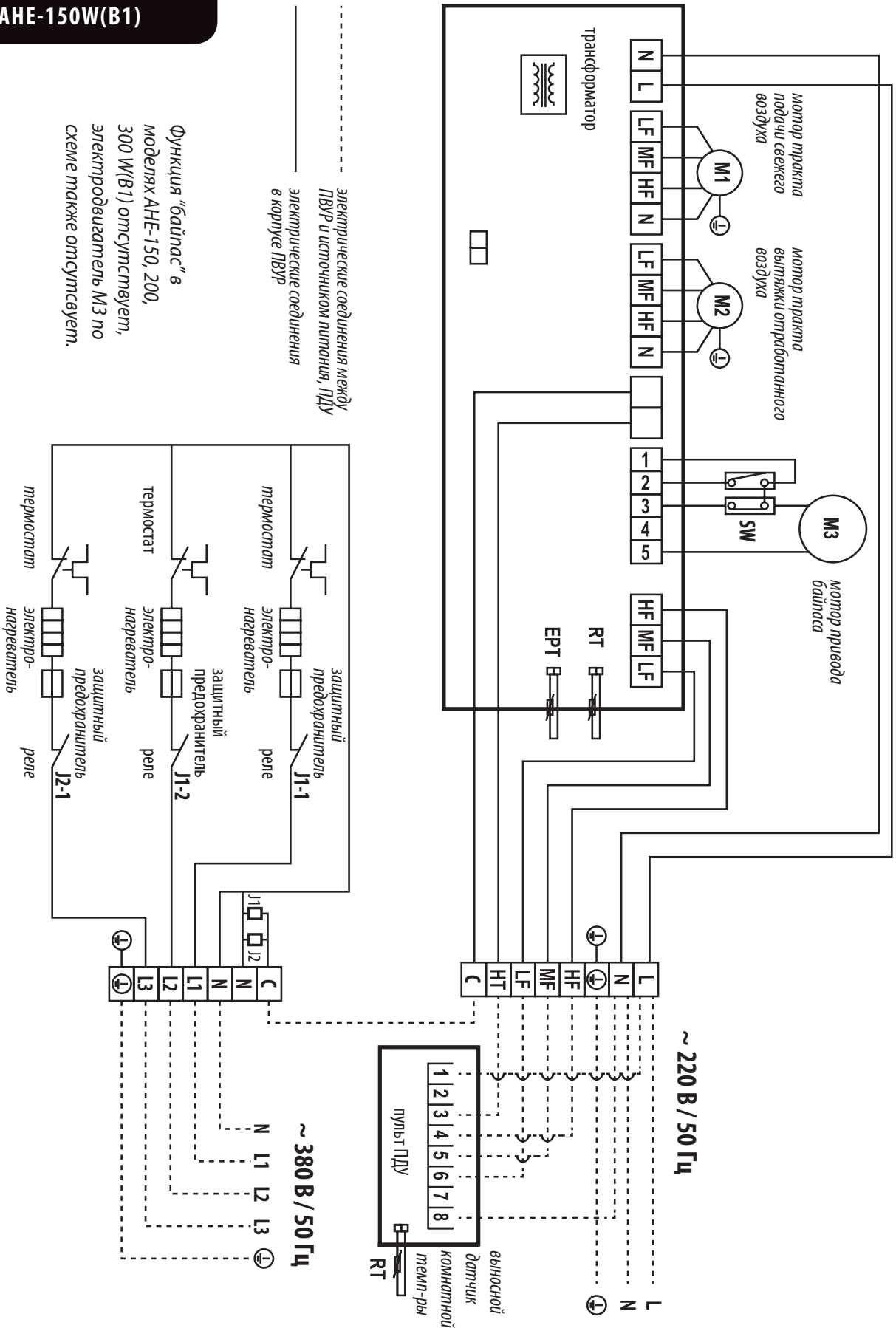

# ЭЛЕКТРИЧЕСКИЕ СХЕМЫ ПОДКЛЮЧЕНИЯ ПВУР

АНЕ-200WB1, АНЕ-300WB1

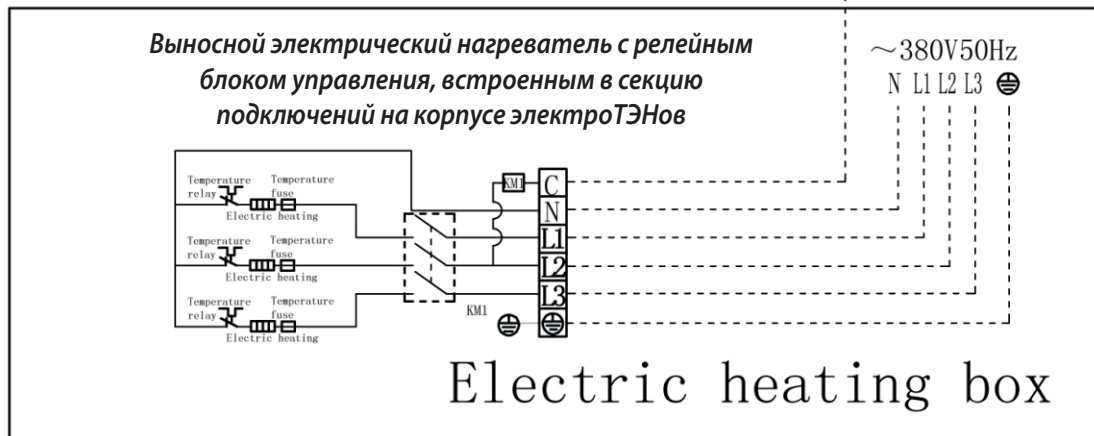
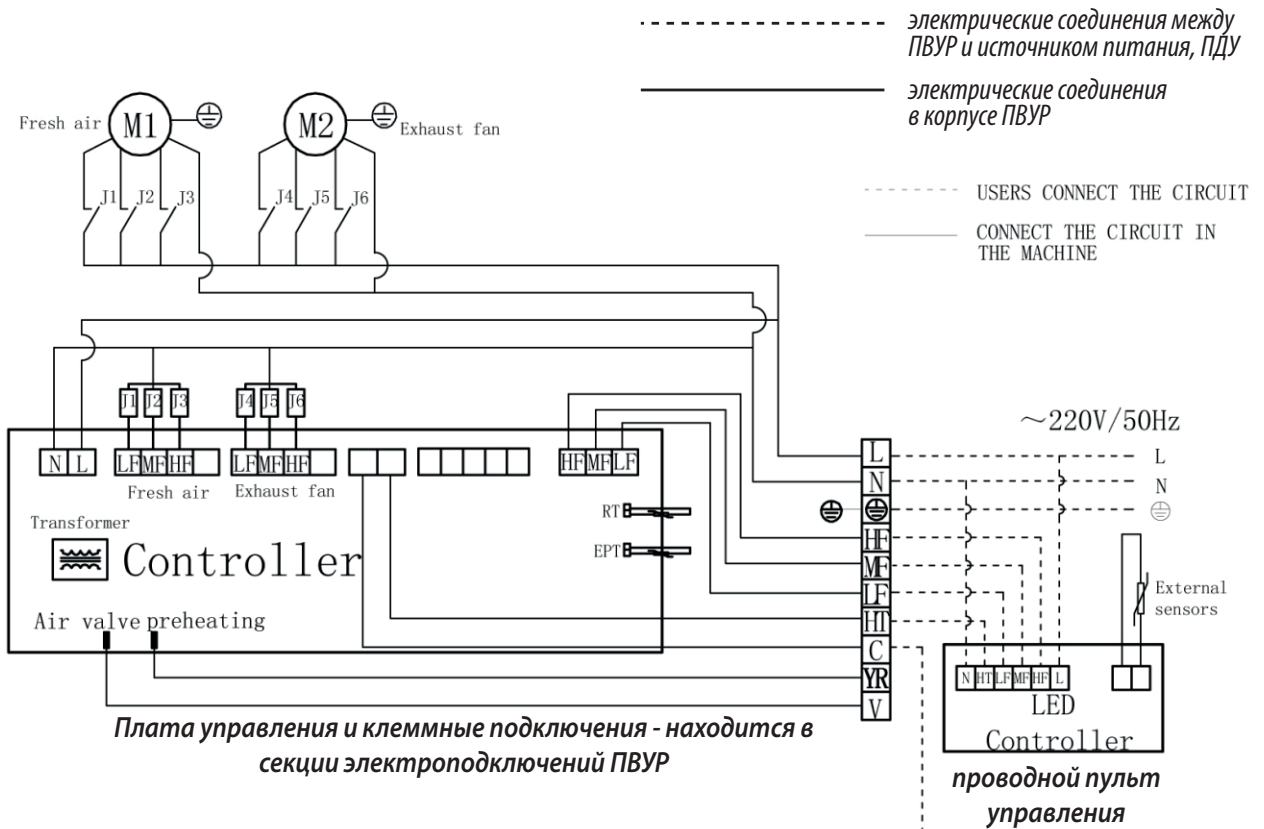

# ОБСЛУЖИВАНИЕ

- Перед обслуживанием удостоверьтесь в том, что электропитание отключено.
- При длительной эксплуатации ПВУР, его фильтр всегда покрывается пылью и загрязняется, что приводит к снижению воздухообмена. В этом случае, регулярно проводите чистку фильтра ПВУР в зависимости от степени его загрязнения, особенно в весенний и летний период. В эти сезоны воздух наиболее насыщен пылью, что может резко ухудшить интенсивность воздухообмена. Поэтому в это время не забывайте чистить фильтр не менее 2-х раз в месяц или после появления индикации красного светодиода в нижней части пульта управления (возникает после 500 часов работы устройства). После очистки фильтров нажмите на пульте кнопку "On-Off" на 3 секунды, для обнуления счетчика времени работы устройства (LED прекратит мигать).
- Никогда не используйте керосин и металлическую щетку для чистки фильтра и внутреннего блока ПВУР.

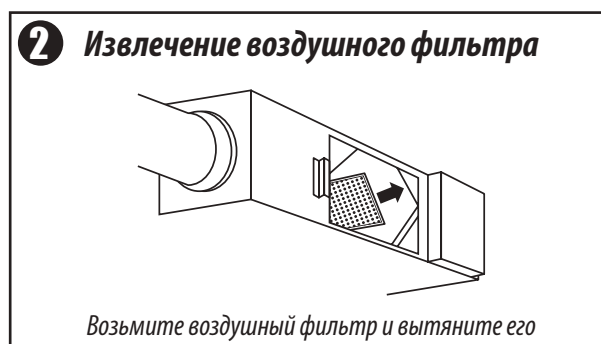
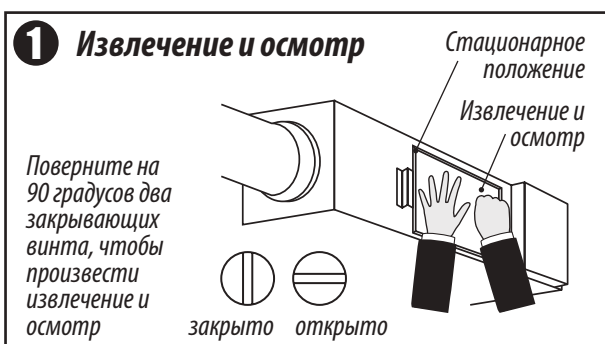

# КОНСТРУКЦИЯ ПВУР

## РАСПОЛОЖЕНИЕ КОМПОНЕНТОВ ПВУР

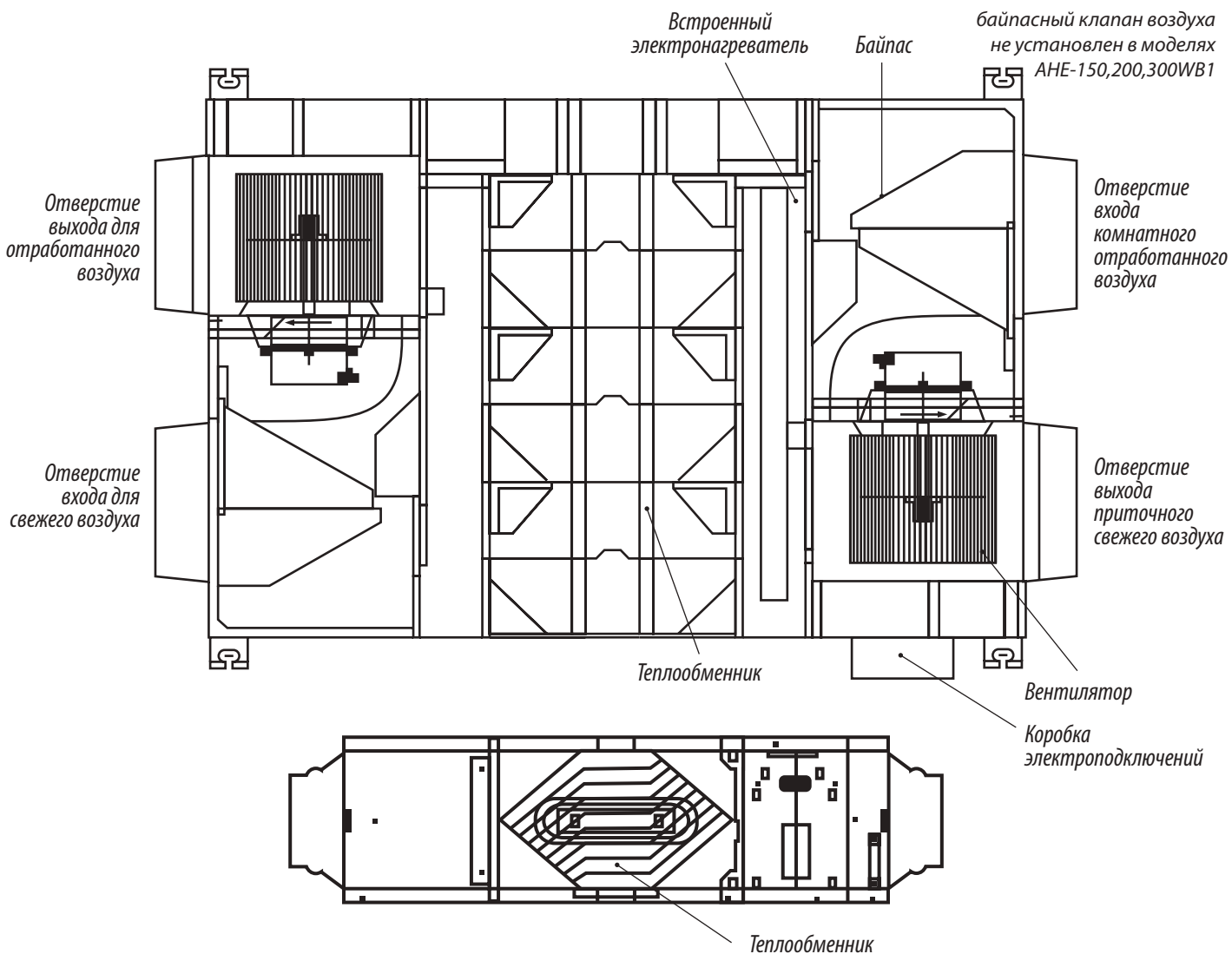

## КОНСТРУКЦИЯ ВЫНОСНОГО ЭЛЕКТРОНАГРЕВАТЕЛЯ (ДЛЯ МОДЕЛЕЙ АНЕ-60 ... 300W (B1))

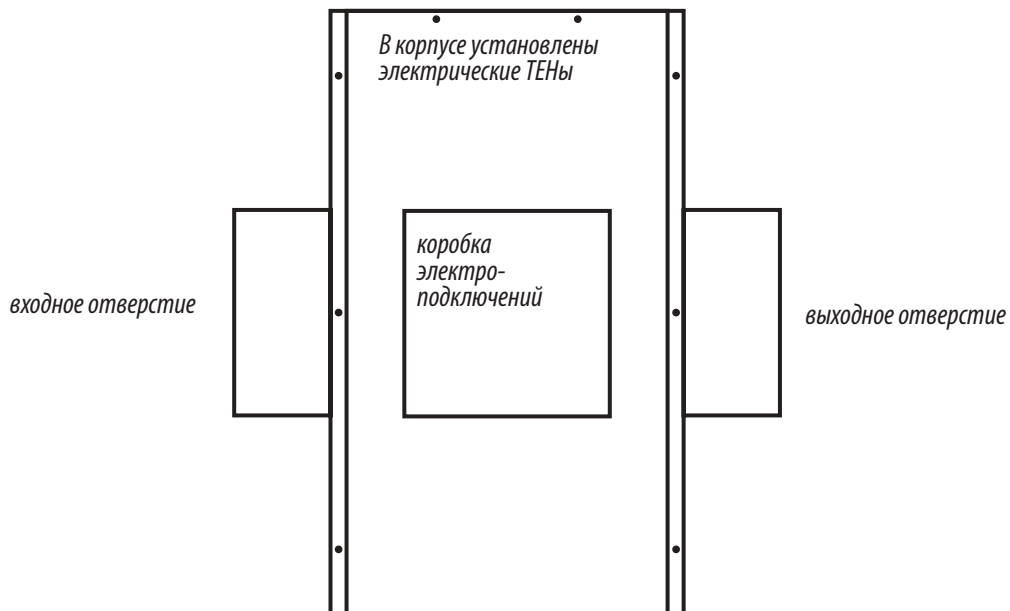



Модель	220V-1 Ph-50Hz							
Электроснабжение	У-Ph-Hz							
Охлаждение	Эффективность теплоперенося	%	АНЕ-25W	АНЕ-35W	АНЕ-40W	АНЕ-50W	АНЕ-60W	АНЕ-80W
	Энтальпия теплоперенося	%	68/69/71	67/69/72	68/69/72	67/68/71	67/68/71	68/69/73
Обогрев	Эффективность теплоперенося	%	51/53/55	51/53/55	51/53/55	51/53/55	51/53/55	51/53/55
	Энтальпия теплоперенося	%	75/76/77	73/75/77	74/75/77	73/74/76	73/74/76	74/75/77
Двигатель вентилятора внутреннего блока	Энтальпия теплоперенося	%	57/58/60	56/59/60	56/59/60	56/59/60	56/59/60	58/59/60
	Модель		YSK35-4	YSK55-4	YSK55-4	YSK70-4	YSK70-4	YSK110-4
	Изоляционный класс		В	В	В	В	В	В
	Класс защиты от влаги и пыли		IP40	IP40	IP40	IP40	IP40	IP40
	Энергопотребление	Вт	105	140	150	220	230	350
	Номинальный ток	А	0.48	0.65	0.7	0.98	1	1.55
Вентилятор внутреннего блока	Конденсатор	μF	1.5	3	3	3	3	6
	Скорость	об./мин	1050	1120	1150	1050	1100	1200
Вентилятор внутреннего блока	Материал	ABS пластик	ABS пластик	ABS пластик	ABS пластик	ABS пластик	ABS пластик	ABS пластик
		Тип	Центробежный	Центробежный	Центробежный	Центробежный	Центробежный	Центробежный
		Диаметр	мм	192	192	192	230	230
Производительность по воздухопотоку	Высота	мм	97	97	97	110	110	203
	Производительность по воздухопотоку	м³/ч	250/200/150	350/280/220	400/350/270	500/420/330	600/500/360	800/700/625
	Давление на выходе из ПВХ	Па	85	90	90	100	100	150
Уровень шума в помещении	Уровень шума в помещении	дБ(А)	35/33/31	36/34/31	37/35/32	38/35/32	39/36/32	41/37/33
	Размеры без упаковки	мм	1075 x 784 x 270	1075 x 924 x 270	1075 x 924 x 270	1130 x 1106 x 312	1130 x 1106 x 312	1488 x 995 x 396
Внутренний блок	Размеры с упаковкой	мм	1125 x 830 x 345	1125 x 985 x 345	1125 x 985 x 345	1190 x 1150 x 386	1190 x 1150 x 386	1545 x 1045 x 470
	Вес нетто / брутто	кг	33/35	38/40	39/41	54/56	55/57	74/76
	Питания	мм²	0.75	0.75	0.75	1	1	1.5
Сечение кабеля	Сигнального	мм²	0.75	0.75	0.75	1	1	1.5
	Диаметр воздуховода	мм	192	192	192	230	230	246
Воздуховоды	Давление на входе в ПВХ	Па	20	20	20	20	20	20

# ХАРАКТЕРИСТИКИ

Модель			АНЕ-100W	АНЕ-120WB1	АНЕ-150WB1	АНЕ-200WB1	АНЕ-300WB1	
Электропитание		V-Ph-Hz	220 / 1 / 50					
Охлаждение	Эффективность теплопереноса	%	68 / 69 / 73	62 / 65 / 69	67 / 68 / 69	67 / 68 / 69	67 / 68 / 69	
	Энтальпия теплопереноса	%	51 / 53 / 55	48 / 49 / 52	51 / 53 / 55	51 / 53 / 55	51 / 53 / 55	
Обогрев	Эффективность теплопереноса	%	74 / 75 / 77	70 / 71 / 73	70 / 71 / 72	70 / 71 / 72	70 / 71 / 72	
	Энтальпия теплопереноса	%	56 / 59 / 60	51 / 52 / 55	55 / 56 / 60	55 / 56 / 60	55 / 56 / 60	
Двигатель вентилятора внутреннего блока	Модель		YSK120-4	YSK130-4	YF120-200-4A	YF139-375-4A	YF139-550-4A	
	Класс изоляции		B	B	B	B	B	
	Класс защиты от влаги и пыли		IP40	IP40	IP20	IP20	IP20	
	Энергопотребление	Вт	485	500	650	750	1100	
	Номинальный ток	A	2.2	2.3	3	8.4	9.8	
	Конденсатор	uF	10	10	10	10	18	
	Скорость	об./мин	1200	1230	1250	1200	1200	
Вентилятор внутреннего блока	Материал		ABS пластик	ABS пластик	оцинкована сталь	оцинкована сталь	оцинкована сталь	
	Тип		Центробежный	Центробежный	Центробежный	Центробежный	Центробежный	
	Диаметр	мм	246	246	177,8	228,6	254	
	Высота	мм	203	203	177,8	177,8	254	
Производительность по воздухопотоку		м³/ч	1000 / 780 / 650	1200 / 800 / 670	1500 / 1100 / 860	2000 / 1800 / 1600	3000 / 2800 / 2500	
Давление на выходе из ПВУР		Па	150	150	180	200	250	
Уровень шума в помещении		dB(A)	41 / 37 / 33	42 / 37 / 33	52 / 47 / 35	54	60	
Внутренний блок	Размеры без упаковок		мм	1488 x 1246 x 396	1488 x 1246 x 396	1500 x 1020 x 558	1480 x 1035 x 558	1640 x 1240 x 558
	Размеры с упаковкой		мм	1545 x 1300 x 470	1545 x 1300 x 470	1570 x 1060 x 740	1530 x 1075 x 740	1710 x 1080 x 740
	Вес нетто / брутто		кг	89 / 91	89 / 91	90 / 110	104 / 131	129 / 167
Сечение кабеля	Питания	мм²	1.5	1.5	1.5	2,5	2,5	
	Сигнального	мм²	1.5	1.5	1.5	0,5	0,5	
Воздуховоды	Диаметр воздуховода (сечение по фланцам)	мм (мм x мм)	диаметр 246	диаметр 246	(230x210)	(230x260)	(330x300)	
	Давление на входе в ПВУР	Па	20	20	25	29	33	

Модель ВЫНОСНОГО КАНАЛЬНОГО НАГРЕВАТЕЛЯ К МОДЕЛИ ПВУР		АНЕ-60W	АНЕ-80W	АНЕ-100W	АНЕ-120WB1	АНЕ-150WB1	АНЕ-200WB1	АНЕ-300WB1
Электропитание	V-Ph-Hz	380 / 3 / 50						
ЭЛЕКТРИЧЕСКАЯ МОЩНОСТЬ	кВт	5	6	7	7,5	9	12	16
размеры без упаковки Ш x Г x В	мм	300 x 500 x 312	300 x 500 x 396	300 x 500 x 396	300 x 500 x 396	523 x 1048 x 405	523 x 1048 x 405	548 x 1048 x 419
вес нетто	кг	12,5	14,3	15,8	17,6	20	22	27

Примечание: Все вышеизложенные данные измерялись при рабочем внешнем давлении, а уровень шума - на расстоянии 1,5 м от ПВУР при внешнем сопротивлении сети 0 Па. Завод изготовитель оставляет за собой право изменять спецификацию оборудования без предварительного уведомления.

# ГАРАНТИЙНЫЙ ТАЛОН

Модель ПВУР Т/М "Айдиа": АНЕ -

W(B1)

\_\_\_\_\_  
Название, адрес, телефон продавшей организации или ФЛП

МП

Дата продажи: " \_\_\_\_\_ 20\_\_ г.

\_\_\_\_\_  
Название, адрес, телефон монтажной организации или ФЛП

МП

Дата монтажа: " \_\_\_\_\_ 20\_\_ г.

Завод-изготовитель и его представитель в Украине ООО "Мирконд" (Поставщик) обеспечивает приточно-вытяжные установки гарантией СРОКОМ В 12 МЕСЯЦЕВ. В большинстве случаев отсчет начинается с даты монтажа и ввода в эксплуатацию ПВУР. В случае введения в эксплуатацию более чем через 18 месяцев после отгрузки со склада дилера в Украине, Поставщик оставляет за собой право в одностороннем порядке отказать в бесплатном гарантийном обслуживании.

Все работы по монтажу и выполнение обвязки ПВУР воздуховодами выполняются за отдельную плату и могут быть заказаны в любой специализированной организации, но для диагностики и ремонта рекомендуется обращаться только к Авторизованным Сервисным Центрам (АСЦ) в Украине, если таковые имеются в ближайшей к Вам местности. Все вышеприведенные поля гарантийного талона, с указанием названия торговой и монтажной организаций и их контактных телефонов (при наличии в организации печати - поставить ее в полях "МП" выше). Без отметок в гарантийном талоне (документирование продажи, монтажа и послепродажного обслуживания) Поставщик оставляет за собой право в одностороннем порядке отказать в предоставлении бесплатной гарантии.

В случае возникновения гарантийного случая, Поставщик непосредственно, или же АСЦ или другие уполномоченные Поставщиком лица или субподрядчики, выполняют ремонт или замену основных неисправных компонентов, повреждения которых можно связать с производственным браком изготовителя. В период действия гарантии ремонтная организация должна соблюдать двухнедельный срок выполнения ремонтных работ. В отдельных сложных случаях и по согласованию с покупателем он может составлять до 90 дней (срок поставки заменяемых комплектующих от изготовителя).

Бесплатный ремонт или замена оборудования (в случае невозможности ремонта) в период действия гарантийного срока, зафиксированного в гарантийном талоне, выданного и оформленного Продавцом может осуществляться при наличии полной комплектации оборудования, а замена - дополнительно по согласованию и при наличии оригинальной упаковки ПВУР. Дефекты частей не является основанием для замены всего оборудования. Разбитые или сломанные детали могут быть заменены на кондиционные только за дополнительную плату при условии их наличия у Поставщика.

Гарантия не распространяется на пульты дистанционного управления (ПДУ), если неисправности в их работе были обнаружены после осуществления монтажных работ, по окончании которых обязательно выполняется проверка ПДУ на работоспособность и тестирование в различных режимах не менее 30-40 минут.

Гарантия не распространяется на дефекты и неисправности, которые стали следствием неправильных действий монтажников, выявленных и доказанных фактах постороннего вмешательства в работу оборудования или попыток его неквалифицированного ремонта или пуска наладки, а также при возникновении форс-мажорных обстоятельств (стихийного бедствия, боевых действий и т.п.). Ответственность продавца (Поставщика) ограничивается прямыми убытками Покупателя в пределах стоимости компонентов приобретенного оборудования, вышедшего из строя.

Гарантия автоматически теряет свою силу при наличии механических повреждений и нарушении целостности оборудования, последствий (попыток) его ремонта не уполномоченными Поставщиком лицами, наличии характерных следов присутствия влаги, другой жидкости, попадания насекомых и рептилий, а также в случаях характерного выгорания электрических контактов, цепей, клемм и регистров нагревателей вследствие неправильной организации электропитания или поражения электрических (электронных) компонентов напряжением с нестандартными (несоответствующими ДСТУ) параметрами. Производитель имеет право на внесение изменений в технические характеристики и дизайн вследствие постоянного совершенствования продукции без дополнительного уведомления об этих изменениях. Срок службы ПВУР - 7 лет с даты производства, которая указана на бирках на корпусах оборудования. Представитель производителя в Украине: ООО "Мирконд", г. Киев, ул. М. Грушевского 28/2 / пом.43 Эл. почта: [info@midea.com.ua](mailto:info@midea.com.ua) Адреса сервисных центров приводятся на интернет-ресурсах (сайтах): [www.ideaaircon.com.ua](http://www.ideaaircon.com.ua), [www.ideapro.com.ua](http://www.ideapro.com.ua) в разделе «Сервис», в открытом доступе

**Диаграммы зависимости  
производительности установок (м<sup>3</sup>/ч)  
от напора воздуха на выходе (Pa)**

АНЕ - 20WB

— 50 Hz

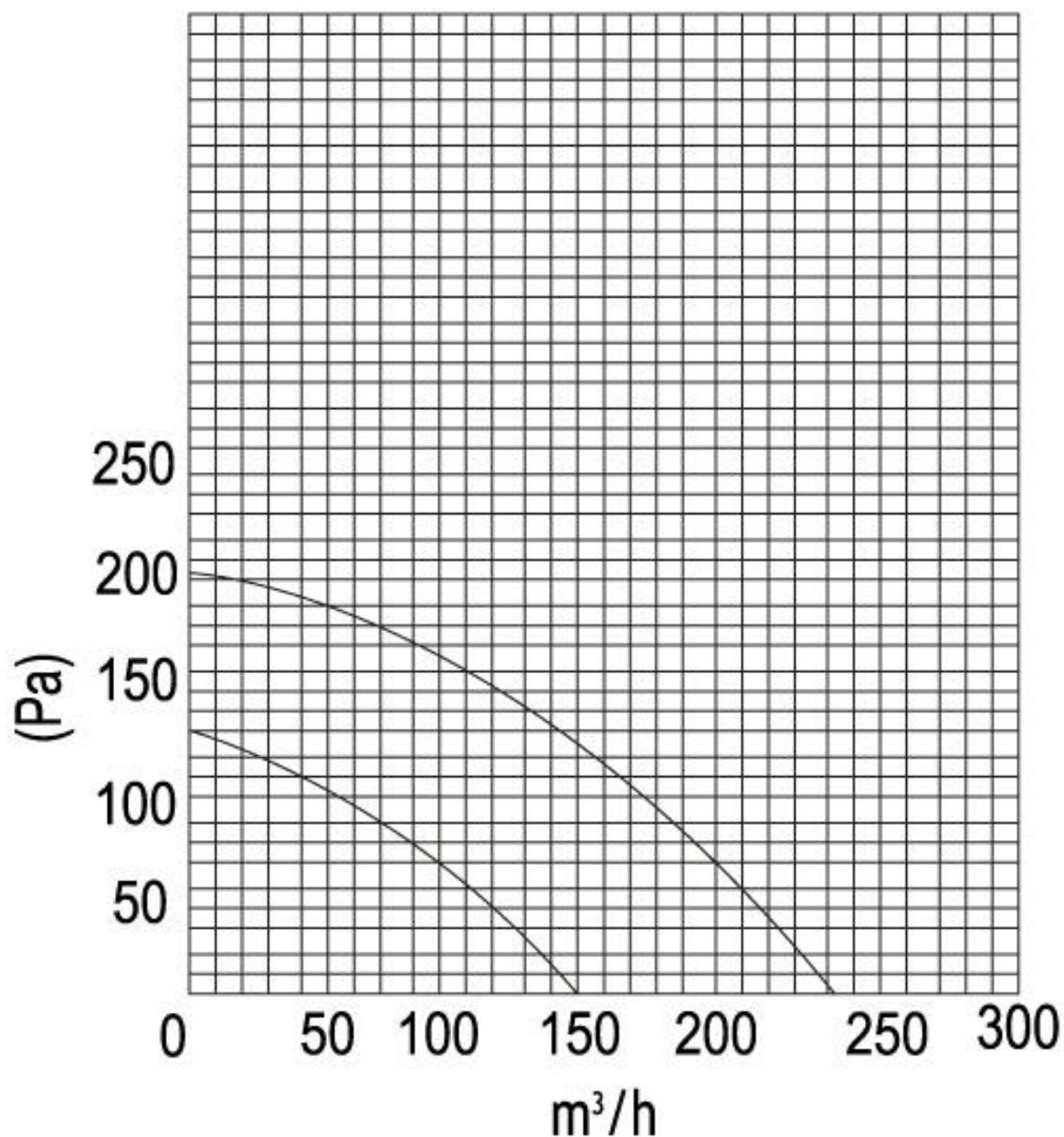

# AHE-25W

— 50 Hz

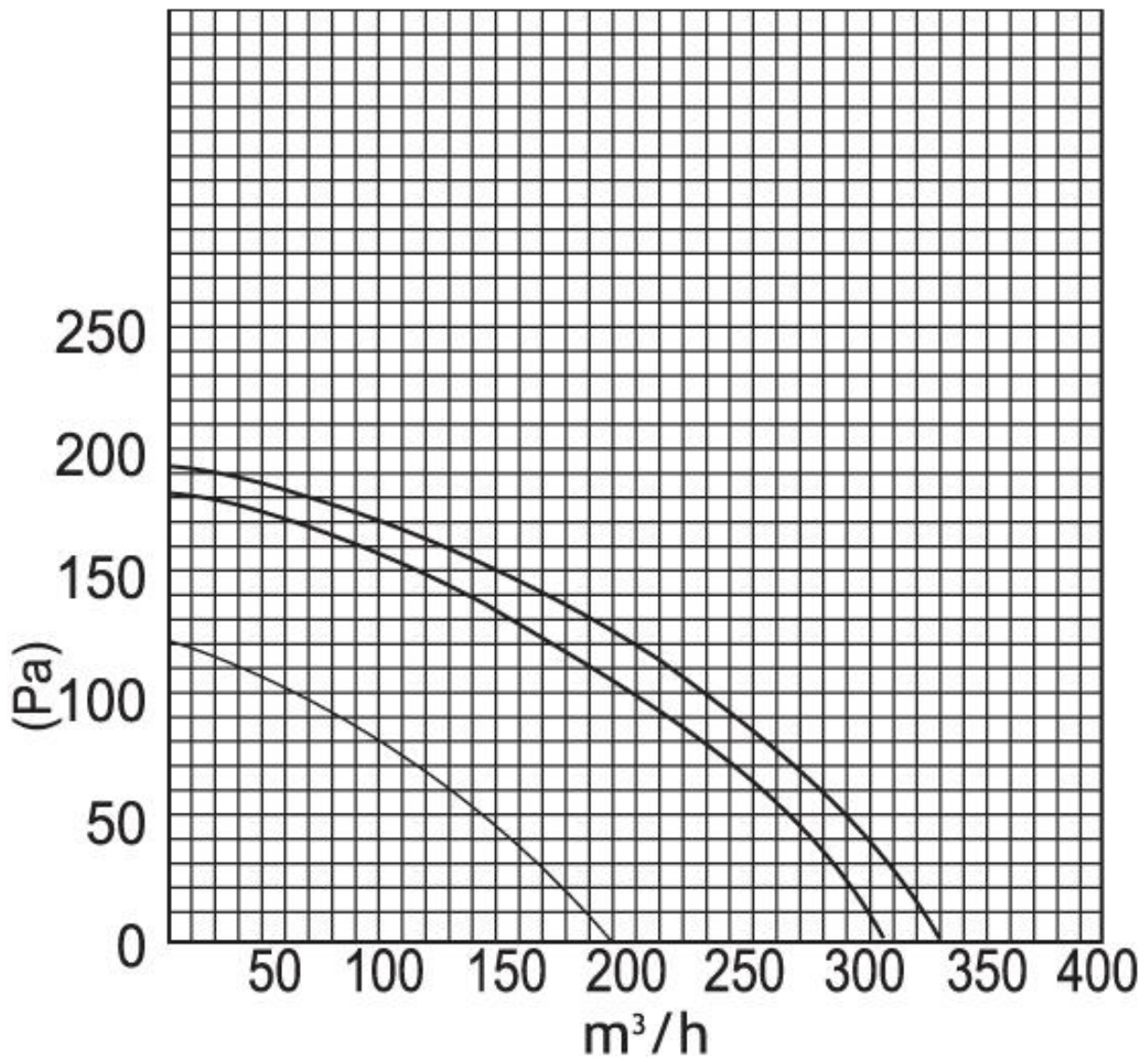



# AHE-35W

— 50 Hz

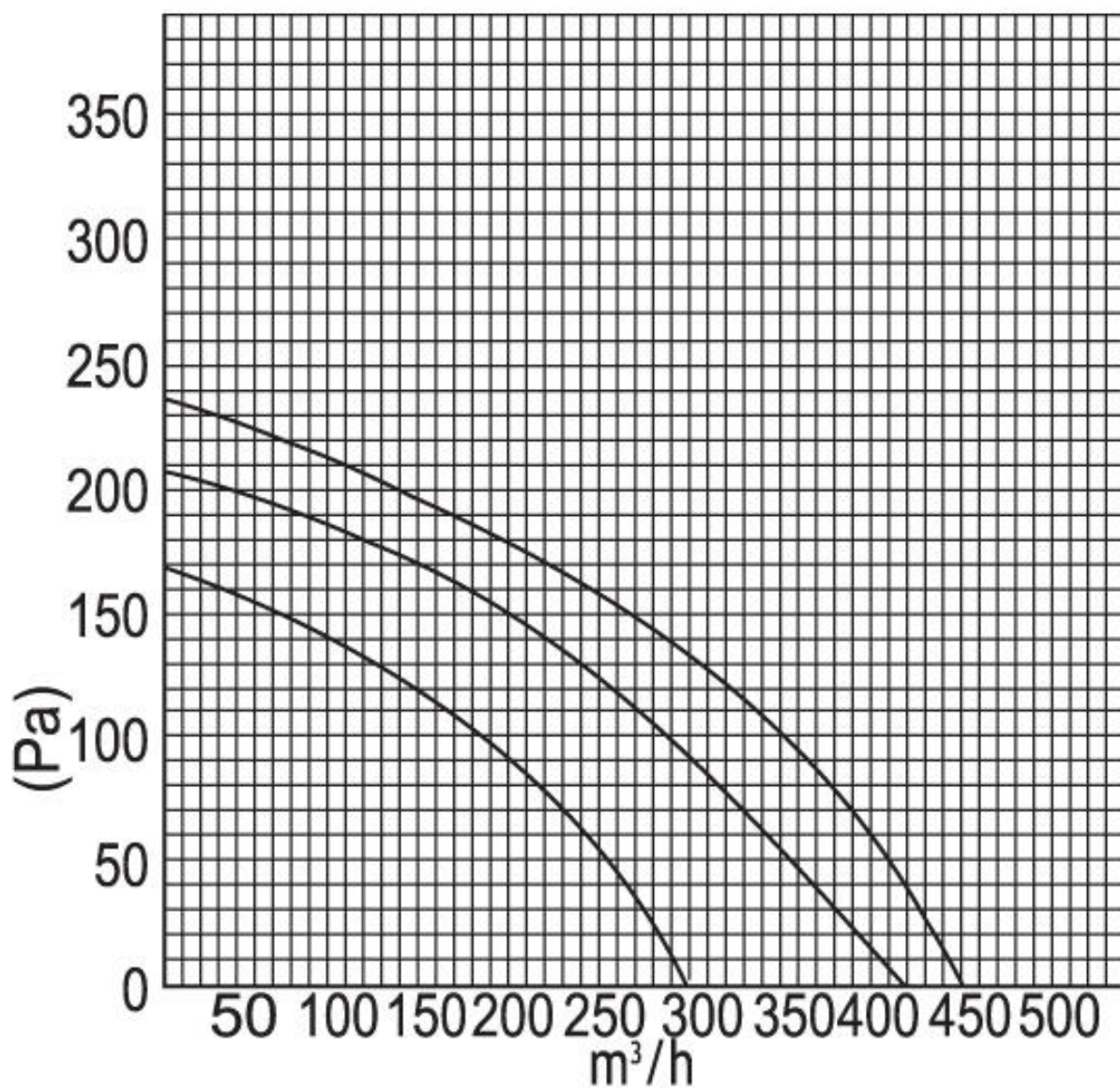

# AHE-40W

— 50 Hz

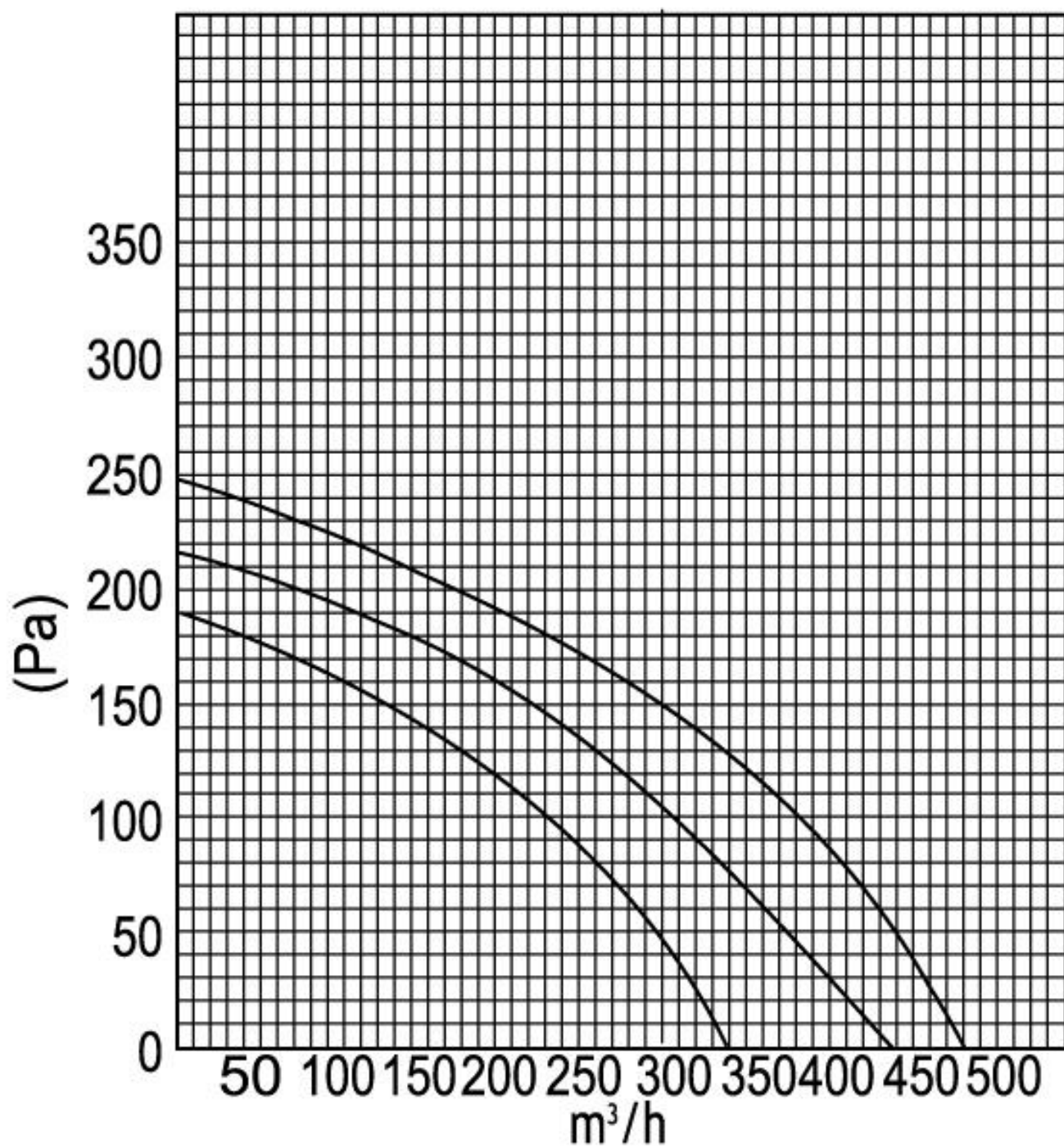

# AHE-50W

— 50 Hz

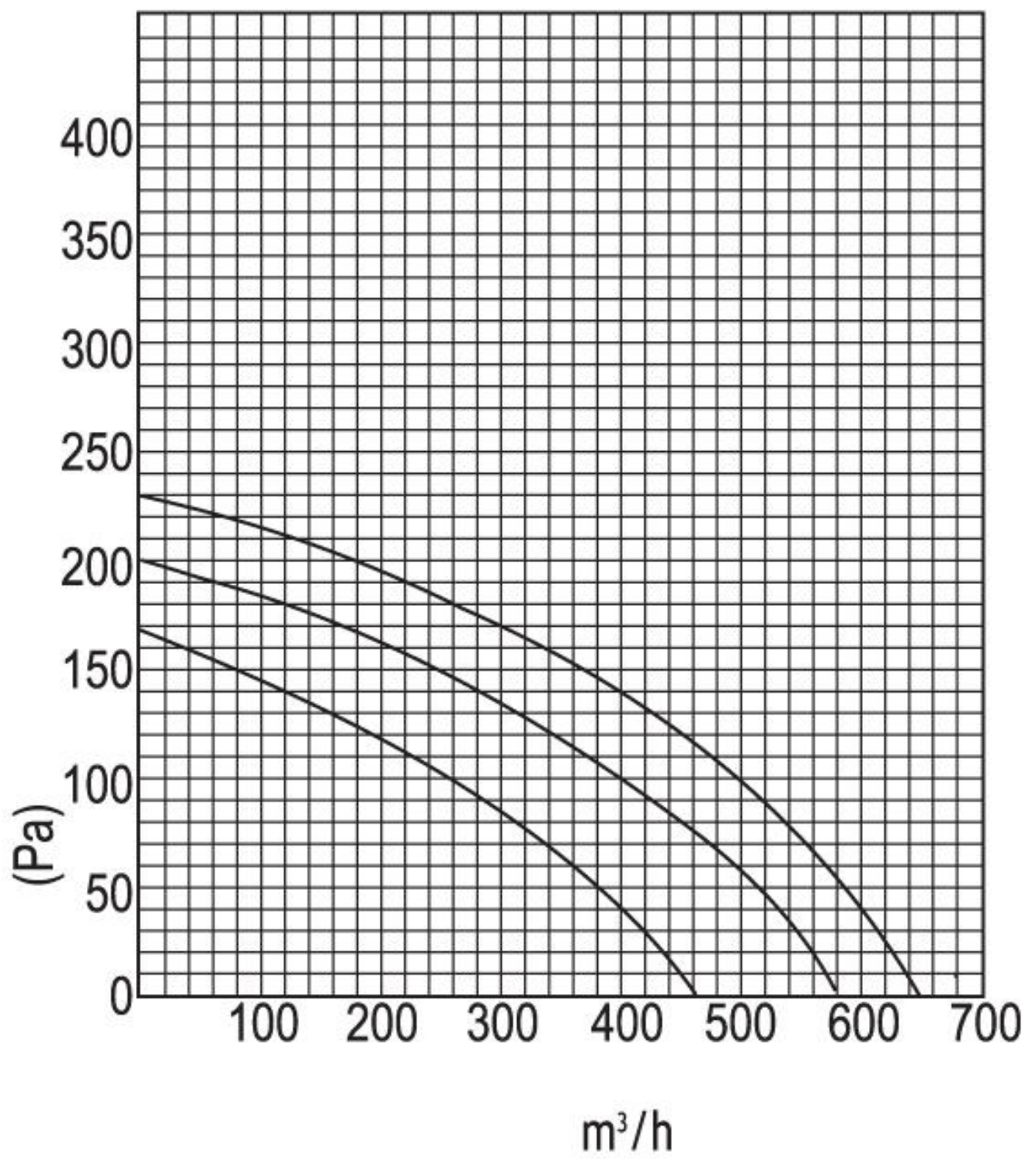



# AHE-60W

— 50 Hz

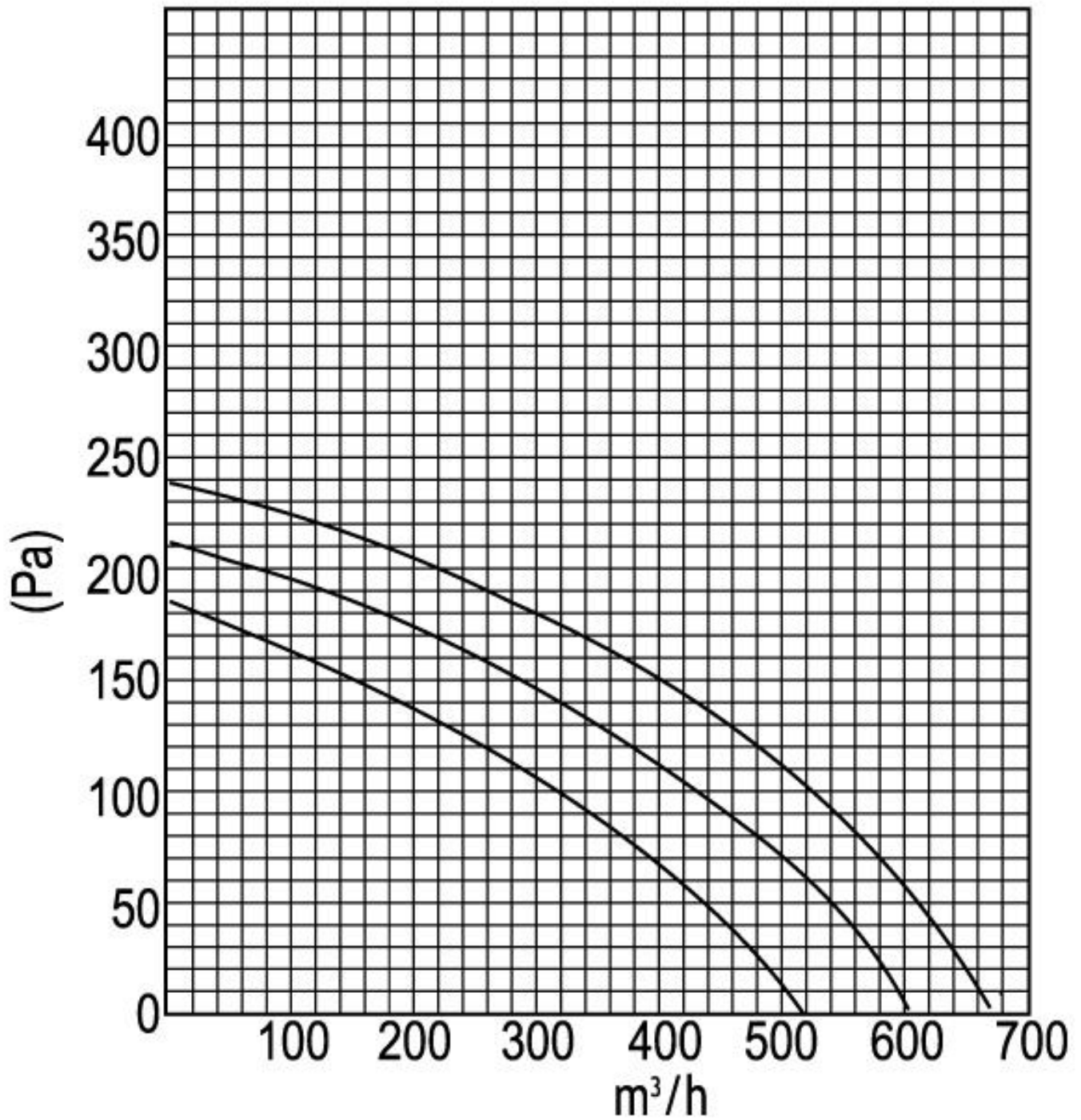

# AHE-80W

— 50 Hz

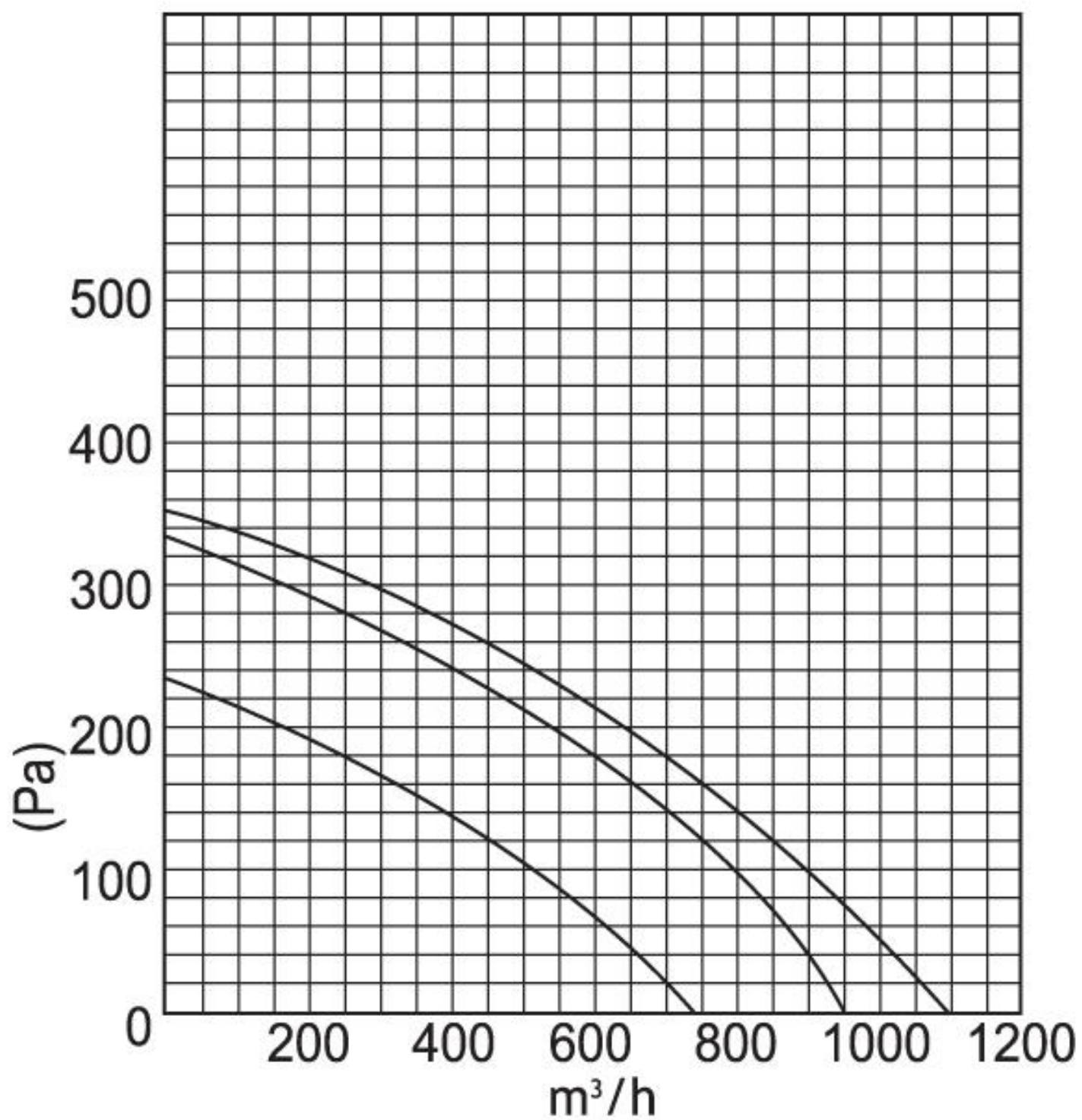

# AHE-100W

— 50 Hz

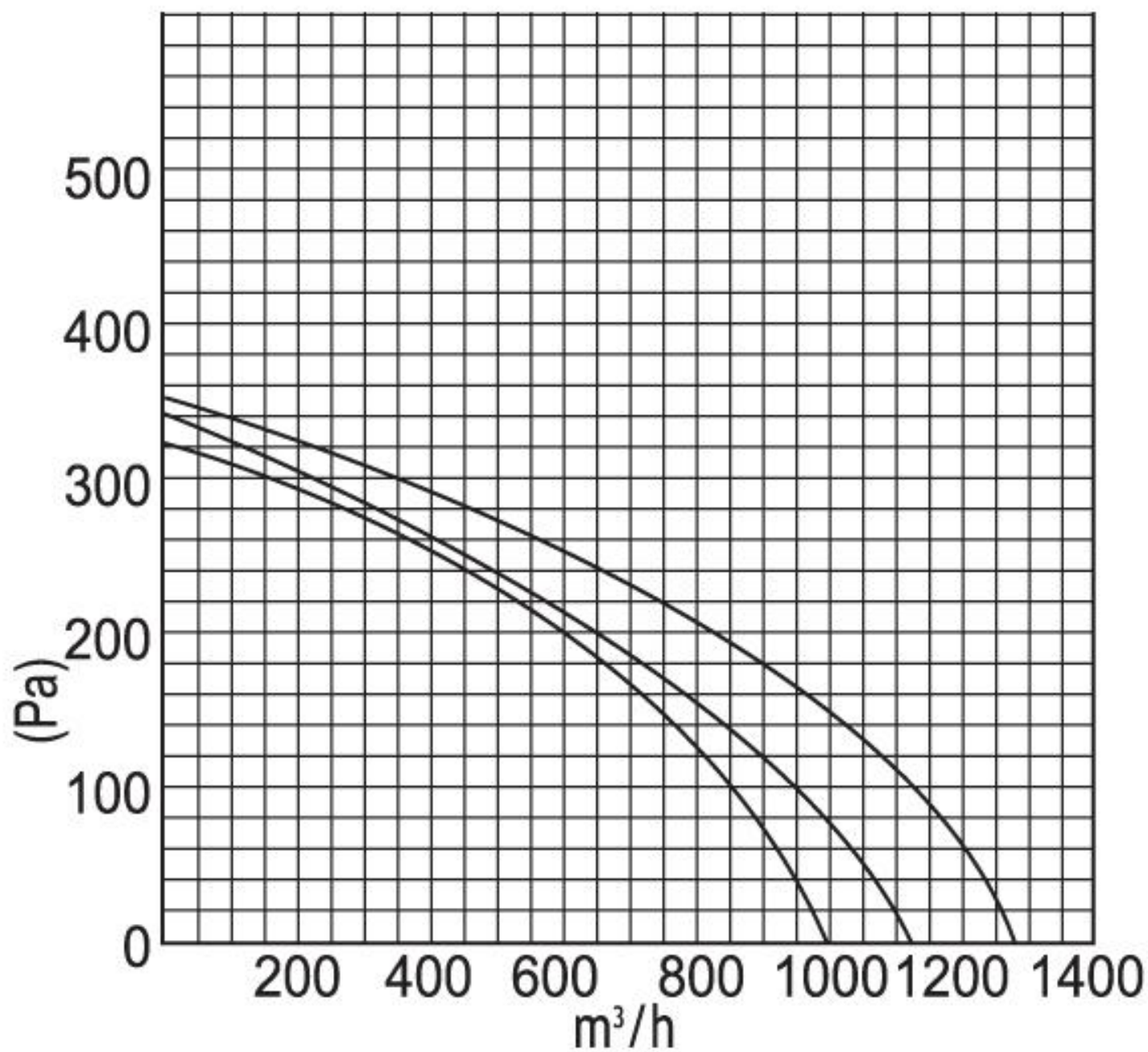

# AHE-120WB1 — 50 Hz

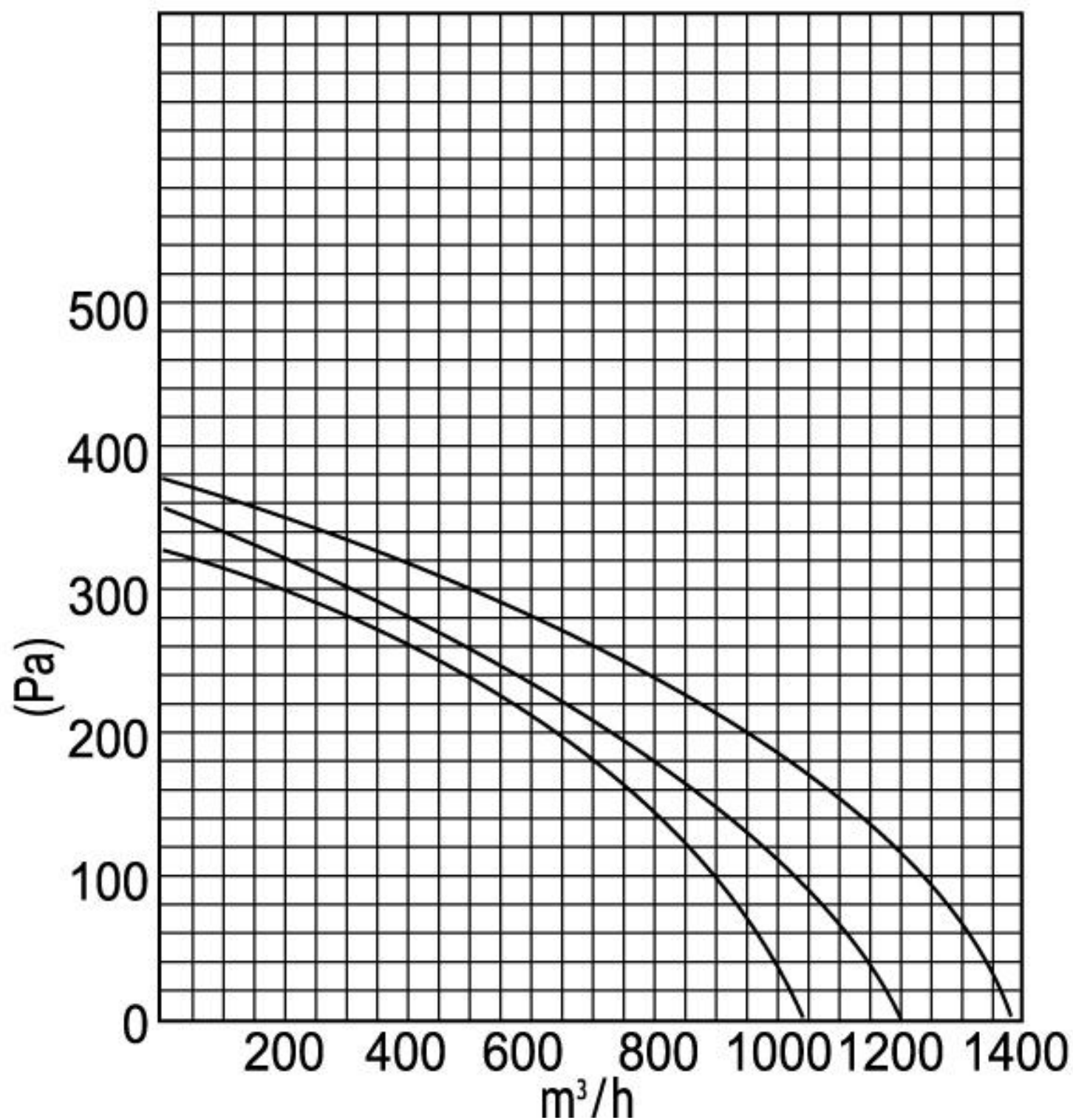

# AHE-150WB1

-- 50Hz

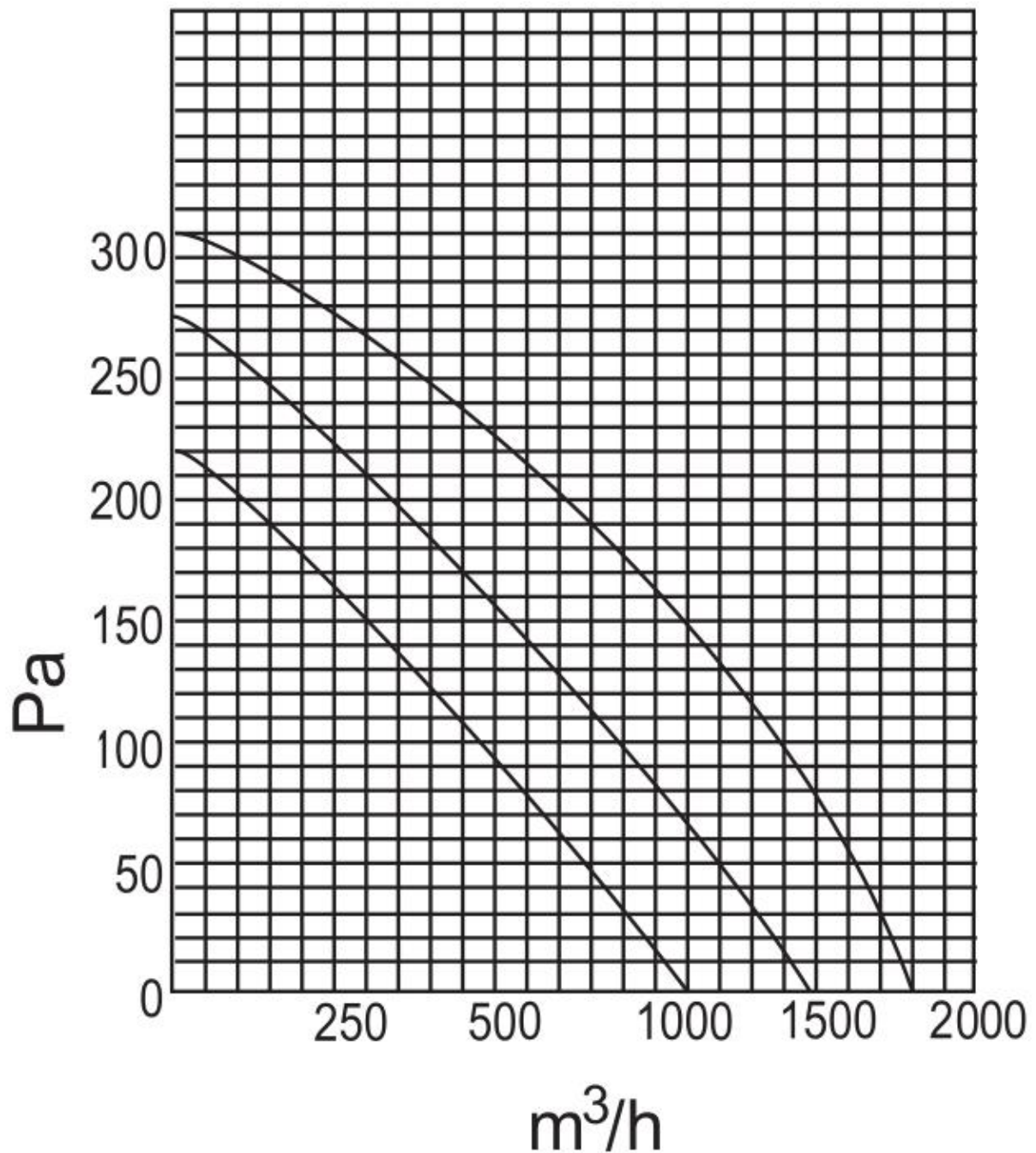



# AHE-200WB1

-- 50Hz

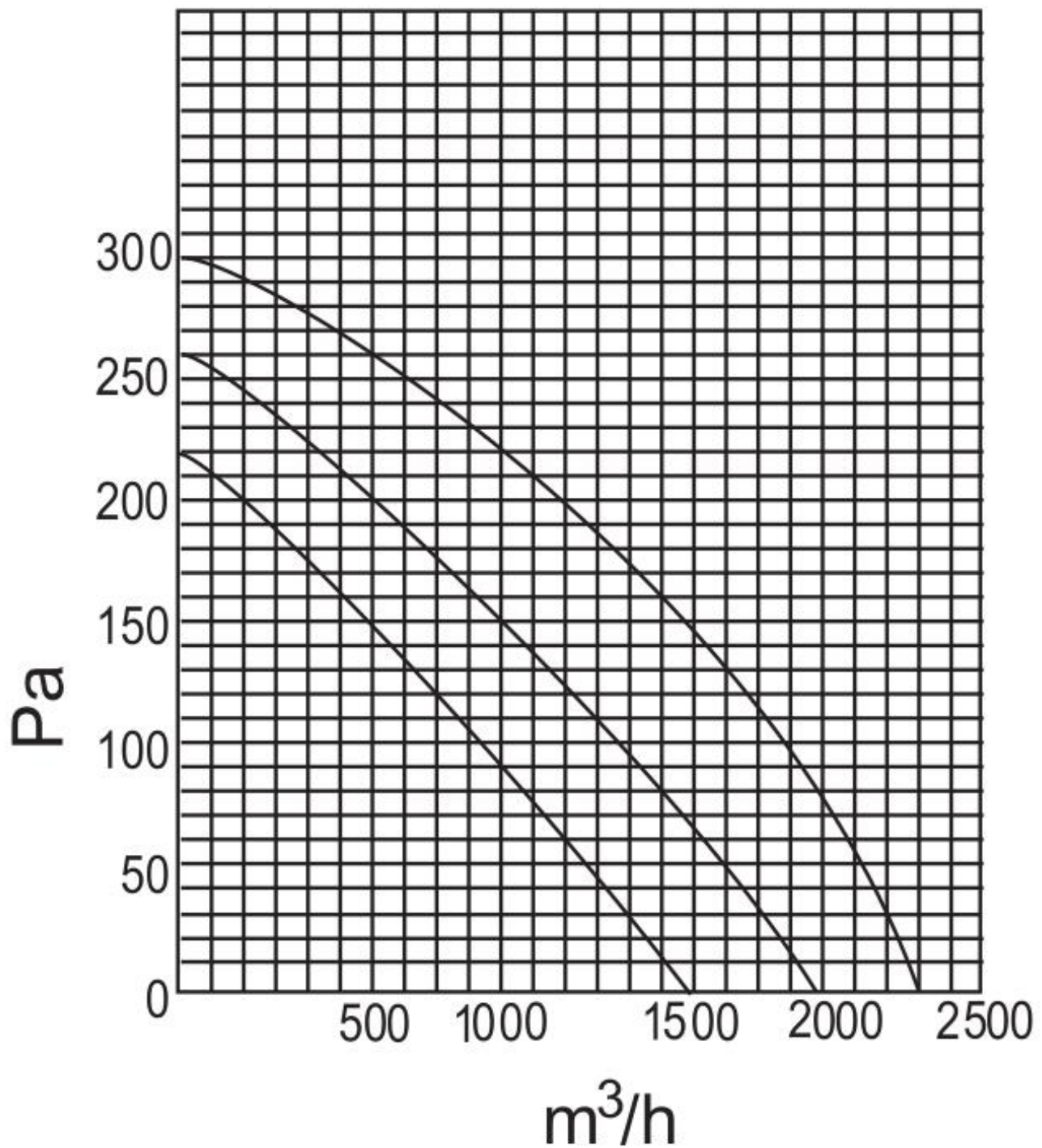

# AHE-300WB1

-- 50Hz

