

Інструкція з використання MotionProtect Plus Jeweller

Оновлено 12 Липня, 2022



MotionProtect Plus Jeweller – бездротовий датчик виявлення руху, призначений для використання всередині приміщень. Працює до 5 років від комплектної батареї, стежить за ділянкою радіусом 12 метрів, не реагує на тварин, але з першого кроку розпізнає людину. Датчик разом з ІЧ-сенсором застосовує радіочастотне сканування, яке фільтрує завади від теплового випромінювання.

MotionProtect Plus Jeweller працює в складі системи безпеки Ajax, підключаючись через захищений протокол [Jeweller](#) до [хаба](#). Дальність зв'язку – до 1200 метрів за відсутності перешкод. Також датчик може використовуватися в складі сторонніх охоронних централей завдяки модулям інтеграції [uartBridge](#) або [ocBridge Plus](#).

Датчик налаштовується через [застосунок Ajax](#) на iOS, Android, macOS та Windows. Про усі події користувача повідомляють push-нотифікації, SMS-Повідомлення та дзвінки (якщо включені).

Функціональні елементи

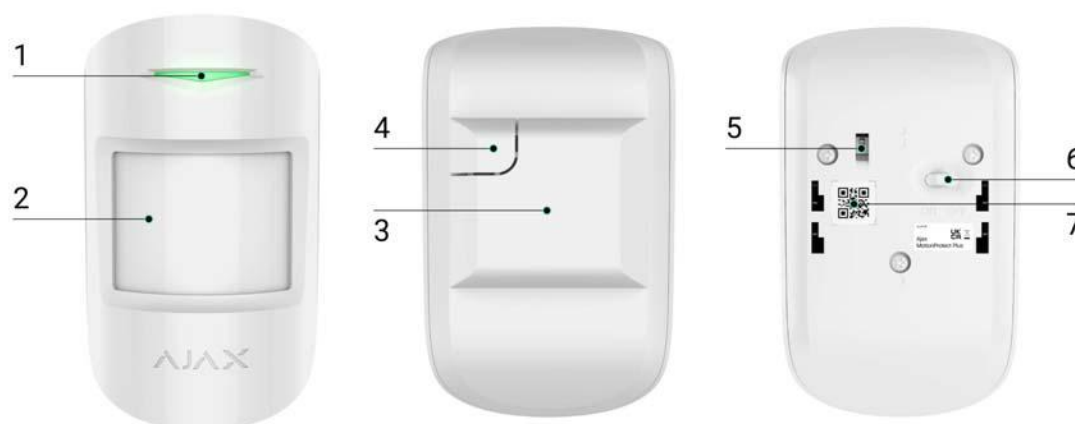

1. Світлодіодний індикатор.
2. Лінза датчика руху.
3. Кріпильна панель SmartBracket. Щоб зняти її — змістіть панель униз.
4. Перфорована частина кріпильної панелі. Необхідна для спрацьовування тампера при спробі відірвати датчик від поверхні. Не виламуйте її.
5. Кнопка тампера. Спрацьовує при спробі відірвати датчик від поверхні чи зняти його з кріплення.
6. Вимикач пристрою.
7. QR код датчика. Використовується для під'єднання до системи безпеки.

Принцип роботи

Коли MotionProtect Plus детектує рух, він додатково проводить радіочастотне сканування приміщення за допомогою вбудованого К-діапазонного мікрохвильового сенсору, щоб унеможливити хибні тривоги через теплові перешкоди. Таким чином він фільтрує теплові завади від потоків повітря, розігрітих штор та жалюзі, вентиляторів, каміна, кондиціонера та інших можливих джерел хибних тривог.

Поставлений під охорону датчик при виявленні руху моментально передає сигнал тривоги на хаб, який активує підключені до системи сирени, запускає сценарії, сповіщає користувачів і охоронну компанію. Всі тривоги та події MotionProtect Plus фіксуються у стрічці подій застосунків Ajax.

Користувачі знають, де виявлено рух. У сповіщеннях зазначено ім'я хаба (назву об'єкта під охороною), назву пристрою, а також віртуальну кімнату, до якої приписано датчик.

Як Ajax повідомляє користувача про тривоги

Більше про датчики руху Ajax



Датчик переходить в режим охорони не миттєво. Час переходу до режиму охорони залежить від двох параметрів: затримки на вихід (вказується у налаштуваннях датчика) та періоду опитування хаб – датчик (налаштування **Jeweller** чи **Jeweller/Fibra**, значення за замовчуванням – 36 секунд). У першому випадку затримку встановлює адміністратор або PRO-користувач із правами адміністратора. У другому випадку затримка пов'язана з тим, що хаб повідомляє датчику про перехід до режиму охорони не миттєво, а протягом одного періоду опитування.

Імунітет до тварин

У разі коректного встановлення та налаштування MotionProtect Plus не реагує на тварин зростом до 50 сантиметрів і вагою до 20 кілограмів.

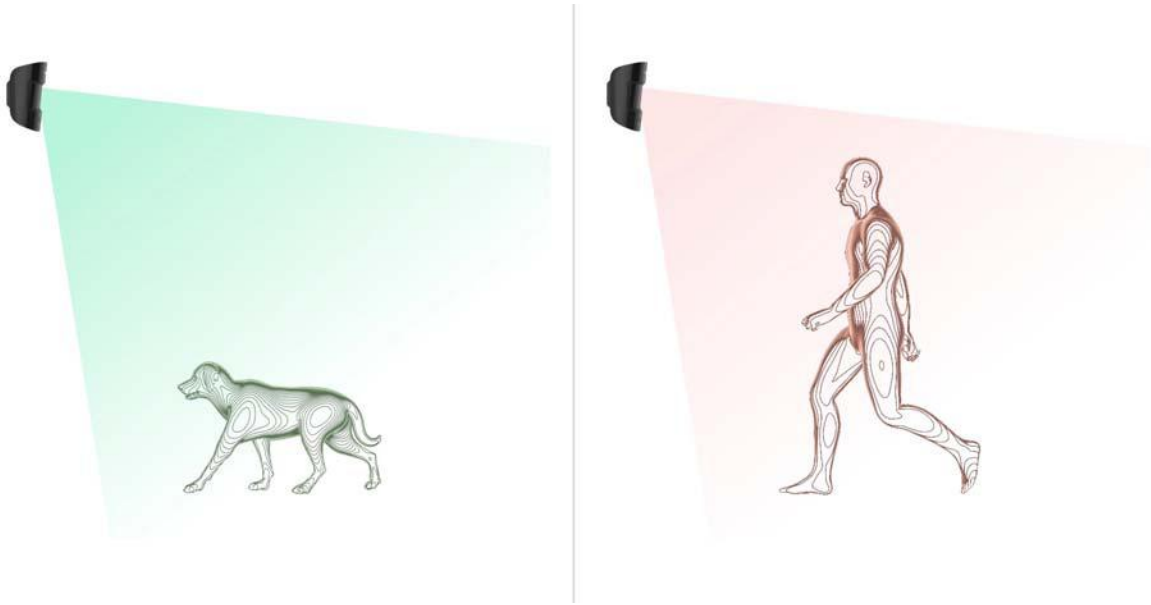

Датчик встановлюється на висоті 2,4 метра без перешкод для його огляду. Наприклад, у кутку кімнати, де огляд не буде перекрито шафою або іншими меблями, на які може забратися домашній улюбленець.

Також важливо встановити необхідну чутливість у налаштуваннях датчика:

- **Висока** — датчик не реагує на kota (зріст до 25 см).
- **Середня** — не реагує на маленького собаку (зріст до 35 см).
- **Низька** — не реагує на тварин зростом до 50 см.

Коли датчики руху для приміщень встановлено нижче рекомендованої висоти, тварини переміщуються в зоні підвищеної чутливості. Якщо вівчарка пройдеться на задніх лапах або навіть невеликий спанієль розіграється на кріслі, датчик може здійснити тривогу. Датчик також буде здійснювати тривогу, якщо у тварини є можливість підстрибнути на рівень датчика або пересуватися поблизу нього.

[Чому датчики реагують на тварин і як цього уникнути](#)

[Як правильно встановити MotionProtect Plus](#)

Температурна компенсація

Датчик сприймає людину та інші об'єкти як теплові плями. Пристрій відстежує ці теплові плями та, якщо вони рухаються, здійснює тривогу. MotionProtect Plus реагує на рух теплових плям, температура яких наближена до температури тіла людини.

Коли температура навколишнього середовища приблизно дорівнює температурі тіла людини, коректна робота датчика не гарантована, якщо не застосовувати температурну компенсацію. Вона використовується у всіх датчиках руху Ajax. За допомогою температурної компенсації датчик виявляє рух на всьому робочому діапазоні температур.

[Більше про температурну компенсацію](#)

Передавання подій на пульт охоронної компанії

Система безпеки Ajax може передавати тривоги в застосунок для моніторингу [PRO Desktop](#), а також на пульт централізованого спостереження (ПЦС) у форматах протоколу **Sur-Gard (Contact ID)**, **SIA (DC-09)**, **ADMECO 685** та інших пропріетарних протоколів. Повний перелік протоколів, які підтримуються, [доступний за посиланням](#).

[До яких ПЦС можна під'єднати систему безпеки Ajax](#)

MotionProtect Plus може передавати такі події:

1. Тривога по руху.
2. Тривога / відновлення тампера.
3. Втрата / відновлення зв'язку з хабом чи ретранслятором радіосигналу.
4. Тимчасове вимкнення / увімкнення датчика.
5. Невдала спроба поставити систему безпеки під охорону (при увімкненій [перевірці цілісності системи](#)).

У разі отримання тривоги оператор пульта охоронної компанії знає, що сталося і куди потрібно відправити групу швидкого реагування. Адресність пристроїв Ajax дає змогу відправляти в PRO Desktop або на ПЦС не тільки

події, але і тип пристрою, присвоєне йому ім'я, групу охорони та кімнату розташування. Перелік параметрів, які передаються, може відрізнятися залежно від типу ПЦС і обраного протоколу зв'язку з пультом.



Ідентифікатор пристрою та номер шлейфу (зони) можна дізнатися в його [станах у застосунку Ajax](#).

Підключення до системи безпеки

Перш ніж додати пристрій

1. Встановіть [застосунок Ajax](#).
2. [Створіть обліковий запис](#), якщо у вас його не було. Додайте у застосунок сумісний хаб, задайте потрібні налаштування і створіть хоча б одну віртуальну кімнату.
3. Переконайтеся, що хаб увімкнений і має доступ до інтернету: через Ethernet, Wi-Fi та/або мобільну мережу. Зробити це можна у застосунку Ajax або подивившись на світлодіодний індикатор хаба. Він повинен світитися білим або зеленим кольором.
4. Переконайтеся, що хаб знято з-під охорони та він не оновлюється, перевіривши його стан у застосунку Ajax.

Підключення датчика до хаба

1. Відкрийте застосунок Ajax. Якщо ваш обліковий запис має доступ до кількох хабів або ви використовуєте PRO-застосунок, виберіть той хаб, на який хочете додати датчик.
2. Перейдіть на вкладку **Пристрої**  та натисніть **Додати пристрій**.
3. Назвіть датчик, проскануйте або впишіть QR-код (розміщений на корпусі датчика та пакованні), виберіть кімнату та групу (якщо [режим груп](#) увімкнено).



4. Натисніть **Додати**.

5. Увімкніть пристрій.



Якщо підключення не вдалося – вимкніть датчик і спробуйте ще раз через 5 секунд. Якщо на хаб уже додано максимальну кількість пристроїв (залежить від моделі хаба), у разі спроби додавання ви отримаєте сповіщення про помилку.

Щоб MotionProtect Plus під'єднався до хаба, датчик має перебувати на одному із системою об'єкті (в зоні дії радіомережі хаба). Для роботи через ретранслятор радіосигналу спочатку необхідно прив'язати датчик та ретранслятор до хаба, після чого з'єднати його з ретранслятором.

Підключений до хаба датчик з'явиться у переліку пристроїв хаба в застосунку Ajax. Оновлення статусів пристроїв у переліку залежить від налаштувань **Jeweller** чи **Jeweller/Fibra**, значення за початкових налаштувань – 36 секунд.



Хаб та пристрій, що працюють на різних частотах, є несумісними. Радіочастотний діапазон пристрою залежить від регіону продажу. Рекомендуємо купувати та

MotionProtect Plus працює лише з одним хабом. У разі підключення до нового хаба датчик перестає передавати команди на старий хаб. Після додавання на новий хаб датчик не буде видалено з переліку пристроїв старого хаба. Це потрібно зробити через застосунок Ajax.

Підключення датчика до сторонніх охоронних систем

Щоб під'єднати датчик до сторонньої охоронної централі за допомогою модуля інтеграції [uartBridge](#) або [ocBridge Plus](#), дотримуйтесь рекомендацій інструкції відповідного пристрою.

Несправності

Якщо у датчика виявлено несправність (наприклад, відсутній зв'язок за протоколом Jeweller), у застосунку Ajax у полі пристрою зображується лічильник несправностей. Усі несправності зображено у станах датчика. Поля з несправностями підсвічуються червоним кольором.

Несправність зображується, якщо:

- Температура датчика виходить за допустимі межі: нижче -10°C та вище $+40^{\circ}\text{C}$.
- Відкрито корпус датчика (спрацювання тампера).
- Відсутній зв'язок із хабом або ретранслятором за протоколом Jeweller.
- Батарея датчика розряджена.









Іконки

Іконки зображують деякі зі станів MotionProtect Plus. Побачити їх можна у застосунках Ajax на вкладці **Пристрої** . Для цього:

1. Увійдіть у [застосунок Ajax](#).

2. Виберіть хаб, якщо у вас їх декілька або ви користуєтесь PRO-застосунком.

3. Перейдіть до вкладки **Пристрої** .

Іконка	Значення
	<p>Рівень сигналу Jeweller. Зображує рівень сигналу між датчиком і хабом чи ретранслятором радіосигналу. Рекомендоване значення – 2 чи 3 поділки.</p> <p><u>Дізнатися більше</u></p>
	<p>Рівень заряду батареї датчика.</p> <p><u>Дізнатися більше</u></p>
	<p>Датчик працює через <u>ретранслятор радіосигналу</u>.</p>
	<p>Датчик працює в режимі Завжди активний.</p> <p><u>Дізнатися більше</u></p>
	<p>Увімкнено затримку на вхід.</p> <p><u>Дізнатися більше</u></p>
	<p>Увімкнено затримку на вихід.</p> <p><u>Дізнатися більше</u></p>
	<p>Датчик буде переходити у режим охорони в разі ввімкнення Нічного режиму.</p> <p><u>Дізнатися більше</u></p>
	<p>MotionProtect Plus виявив рух. Іконка зображується лише коли датчик перебуває в режимі охорони.</p>
	<p>MotionProtect Plus тимчасово відключено.</p> <p><u>Дізнатися більше</u></p>



MotionProtect Plus відключено через перевищення встановленої кількості тривог.

[Дізнатися більше](#)



У MotionProtect Plus тимчасово вимкнено події про спрацьовування тампера.

[Дізнатися більше](#)

Стани

Стани містять інформацію про пристрій та його робочі параметри. Про стани MotionProtect Plus можна дізнатися в застосунку Ajax:

1. Перейдіть на вкладку **Пристрої** .
2. Виберіть MotionProtect Plus у переліку.

Параметр	Значення
Температура	<p>Температура датчика. Вимірюється на процесорі та змінюється поступово.</p> <p>Допустима похибка між значенням у застосунку і температурою приміщення: 2–4°C.</p> <p>Значення оновлюється, як тільки датчик детектує зміну температури хоча б на 1°C.</p>
Рівень сигналу Jeweller	<p>Рівень сигналу між датчиком та хабом чи ретранслятором по каналу Jeweller.</p> <p>Рекомендовані значення — 2 чи 3 поділки.</p> <p>Jeweller — протокол для передавання подій і тривог MotionProtect Plus.</p>
Заряд батареї	<p>Рівень заряду батареї пристрою.</p> <p>Позначений у процентах.</p> <p>У разі розрядження батарей у застосунку Ajax і на пульт охоронної компанії надійдуть відповідні сповіщення.</p>

Після надсилання сповіщення про розрядження батареї датчик зможе пропрацювати до 2 місяців.

Як показується заряд батареї в застосунках Ajax

Калькулятор часу роботи від батареї

Корпус

Стан тампера датчика, який реагує на відрив пристрою від поверхні або порушення цілісності корпусу:

- **Відкрито** — датчик знято з кріпильної панелі SmartBracket або порушено цілісність корпусу пристрою. Перевірте кріплення датчика.
- **Зачинено** — датчик встановлено на кріпильну панель SmartBracket. Цілісність корпусу та кріпильної панелі не порушено. Нормальний стан.

Дізнатися більше

Затримка на вхід, сек.

Час затримки на вході: від 5 до 120 секунд.

Затримка на вхід (затримка увімкнення тривоги) — час, який має користувач на зняття системи безпеки з-під охорони після входу в зону під охороною.

Дізнатися більше

Затримка на вихід, сек.

Час затримки на виході: від 5 до 120 секунд.

Затримка на вихід (затримка увімкнення охорони) — час, який має користувач для виходу із зони під охороною після ввімкнення режиму охорони.

Дізнатися більше

Затримка на вхід у Нічному режимі, сек.

Час затримки на вході в **Нічному режимі**.



Затримка на вхід (затримка увімкнення тривоги) — час, який має користувач на

	<p>вимкнення режиму охорони системи безпеки після входу до приміщення.</p> <p><u>Дізнатися більше</u></p>
Затримка на вихід у Нічному режимі, сек.	<p>Час затримки на виході в Нічному режимі.</p> <p>Затримка на вихід (затримка увімкнення тривоги) – час, який має користувач для виходу з приміщення після ввімкнення режиму охорони.</p> <p><u>Дізнатися більше</u></p>
ReX	<p>Показує статус використання <u>ретранслятора радіосигналу</u>.</p>
З'єднання за каналом Jeweller	<p>Стан з'єднання каналом Jeweller між датчиком і хабом або ретранслятором:</p> <ul style="list-style-type: none">• У мережі – датчик на зв'язку з хабом або ретранслятором. Нормальний стан.• Поза мережею – датчик втратив зв'язок із хабом або ретранслятором. Перевірте підключення датчика.
Чутливість	<p>Рівень чутливості датчика руху:</p> <ul style="list-style-type: none">• Низька – не реагує на тварин зростом до 50 см.• Середня (за початкових налаштувань) – не реагує на маленького собаку (зріст до 35 см).• Висока – датчик не реагує на kota (зріст до 25 см).
Завжди активний	<p>Коли опцію ввімкнено, датчик постійно перебуває в режимі охорони, детектує рух та здійснює тривоги.</p> <p><u>Дізнатися більше</u></p>
Тимчасове вимкнення	<p>Показує статус функції тимчасового вимкнення пристрою:</p>

	<ul style="list-style-type: none"> • Ні – датчик працює у штатному режимі. • Лише корпус – вимкнено сповіщення про спрацьовування тампера датчика. • Повністю – датчик повністю виключено з роботи системи. Він не виконує команди системи й не повідомляє про тривоги та інші події. • За кількістю тривог – датчик автоматично виключено з роботи системи через перевищення встановленої кількості тривог (зазначається в налаштуваннях <u>Автоматичного вимкнення</u>). <p><u>Дізнатися більше</u></p>
Прошивка	Версія прошивки датчика.
Ідентифікатор	Ідентифікатор пристрою. Також доступний на QR-коді на корпусі датчика та пакованні.
Пристрій №	Номер шлейфа (зони) датчика.

Налаштування датчика

Щоб змінити налаштування датчика MotionProtect Plus в застосунку Ajax:

1. Перейдіть на вкладку **Пристрої** .
2. Виберіть MotionProtect Plus у переліку.
3. Перейдіть у **Налаштування**, натиснувши на значок шестерні .
4. Задайте потрібні параметри.
5. Натисніть **Назад**, щоб зберегти нові налаштування.

Налаштування	Значення
Ім'я	<p>Ім'я датчика. Зображується у списку пристроїв хаба, тексті СМС і сповіщень у стрічці подій.</p> <p>Щоб змінити ім'я датчика, натисніть на значок олівця .</p>

	Ім'я може містити до 12 символів кирилицею або до 24 латиницею.
Кімната	<p>Вибір віртуальної кімнати, до якої приписано MotionProtect Plus.</p> <p>Назва кімнати зображується у тексті СМС та сповіщень у стрічці подій.</p>
Затримка на вхід, сек.	<p>Вибір часу затримки на вході: від 5 до 120 секунд.</p> <p>Затримка на вхід (затримка увімкнення тривоги) – час, який має користувач на вимкнення режиму охорони системи безпеки після входу до приміщення.</p> <p><u>Дізнатися більше</u></p>
Затримка на вихід, сек.	<p>Вибір часу затримки на виході: від 5 до 120 секунд.</p> <p>Затримка на вихід (затримка увімкнення тривоги) – час, який має користувач для виходу з приміщення після ввімкнення режиму охорони.</p> <p><u>Дізнатися більше</u></p>
Охороняти в Нічному режимі	<p>Якщо опцію увімкнено, датчик буде переходити в режим охорони в разі встановлення системи на Нічний режим.</p> <p><u>Дізнатися більше</u></p>
Затримка на вхід у Нічному режимі, сек.	<p>Час затримки на вході в Нічному режимі: від 5 до 120 секунд.</p> <p>Затримка на вхід (затримка увімкнення тривоги) – час, який має користувач на вимкнення режиму охорони системи безпеки після входу до приміщення.</p> <p><u>Дізнатися більше</u></p>
Затримка на вихід у Нічному режимі, сек.	Час затримки на виході в Нічному режимі :

	<p>від 5 до 120 секунд.</p> <p>Затримка на вихід (затримка увімкнення тривоги) – час, який має користувач для виходу з приміщення після ввімкнення режиму охорони.</p> <p><u>Дізнатися більше</u></p>
LED-індикація тривог	<p>Якщо опцію вимкнено, світлодіод датчика не буде сповіщати про тривоги датчика та спрацьовування тампера.</p> <p>Опція доступна для пристроїв з версією прошивки 5.55.0.0 і вище.</p> <p><u>Як дізнатися версію прошивки датчика</u></p>
Чутливість	<p>Вибір рівня чутливості датчику руху.</p> <p>Вибір залежить від типу об'єкта, наявності ймовірних джерел хибних тривог і типу зони під охороною:</p> <ul style="list-style-type: none">• Низька – не реагує на тварин зростом до 50 см.• Середня (за початкових налаштувань) – не реагує на маленького собаку (зріст до 35 см).• Висока – датчик не реагує на kota (зріст до 25 см). <p><u>Чому датчики руху реагують на тварин та як цього уникнути</u></p>
Завжди активний	<p>Якщо опцію ввімкнено, датчик постійно працює в режимі охорони й детектує рух.</p> <p><u>Дізнатися більше</u></p>
Активувати сирену, якщо зафіксовано рух	<p>Якщо увімкнено, <u>сирени</u>, додані до системи безпеки, вмикаються при детектуванні руху датчиком MotionProtect Plus.</p>

Тест рівня сигналу Jeweller	<p>Перемикає датчик в режим тесту рівня сигналу Jeweller.</p> <p>Тест дає змогу перевірити рівень сигналу між датчиком та хабом або ретранслятором за бездротовим протоколом передавання даних Jeweller, щоб визначити оптимальне місце встановлення.</p> <p>Рекомендовані значення — 2 чи 3 поділки.</p> <p><u>Дізнатися більше</u></p>
Тест зони виявлення	<p>Перемикає датчик в режим зони виявлення.</p> <p>За допомогою тесту можна перевірити реакцію датчика на рух і визначити оптимальне місце встановлення.</p> <p><u>Дізнатися більше</u></p>
Тест згасання сигналу	<p>Перемикає датчик в режим тесту згасання сигналу. Тест доступний для датчиків з версією прошивки 3,50 і вище.</p> <p>Під час тесту зменшують або збільшують потужність радіопередавача, щоб імітувати зміну обставин для перевірки стабільності зв'язку між датчиком і хабом чи ретранслятором радіосигналу.</p> <p><u>Дізнатися більше</u></p>
Тимчасове вимкнення	<p>Дозволяє користувачу вимкнути пристрій, не видаляючи його з системи.</p> <p>Доступно дві опції:</p> <ul style="list-style-type: none">• Повністю — пристрій не буде виконувати команди системи та брати участь у сценаріях автоматизації, а система буде ігнорувати тривоги та інші сповіщення пристрою.• Тільки корпус — система буде ігнорувати тільки сповіщення про спрацювання кнопки тамперу пристрою.

	<p><u>Детальніше про тимчасове вимкнення пристроїв</u></p> <p>Система також може автоматично вимикати пристрої після перевищення заданої кількості тривоги.</p> <p><u>Докладніше про автоматичне вимкнення пристроїв</u></p>
Інструкція користувача	Відкриває інструкцію з використання MotionProtect Plus у застосунку Ajax.
Видалити пристрій	Від'єднує датчик від хаба та видаляє його налаштування.

Індикація роботи датчика

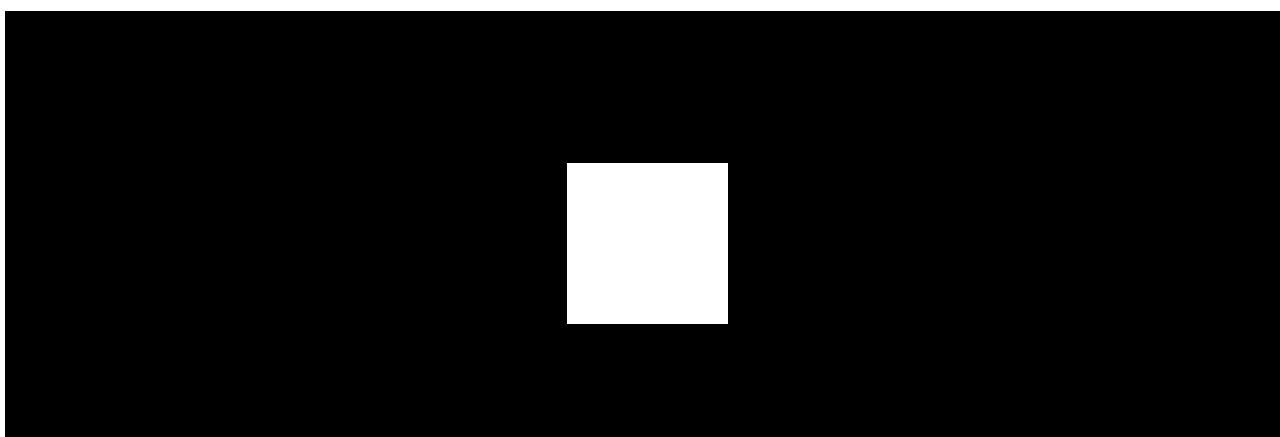

00:00



00:03

Подія	Індикація	Примітки
Увімкнення датчика	Горить зеленим приблизно секунду	
Підключення датчика до <u>хаба, ocBridge Plus</u> та <u>uartBridge</u>	Постійно горить декілька секунд	
Тривога / спрацювання тампера	Горить зеленим приблизно одну секунду	Тривога передається раз на 5 секунд
Батарея потребує заміни	У разі тривоги плавно загоряється – згасає зеленим	Заміна батареї датчика описана в статті <u>Заміна батарей</u>

Тестування працездатності

У системі безпеки Ajax передбачено кілька тестів для коректного вибору місця встановлення пристроїв. Тести починаються не миттєво, але не більш ніж через час одного періоду опитування хаб-датчик (36 секунд за стандартних налаштувань хаба). Змінити період опитування пристроїв можна в меню **Jeweller** чи **Jeweller/Fibra** у налаштуваннях хаба.

Щоб запустити тест, у застосунку Ajax:

1. Виберіть потрібний хаб, якщо у вас їх кілька або ви використовуєте PRO-застосунок.
2. Перейдіть до меню **Пристрої** .
3. Виберіть MotionProtect Plus у списку.
4. Перейдіть у **Налаштування** .
5. Виберіть тест:
 1. Тест рівня сигналу Jeweller.
 2. Тест зони виявлення.
 3. Тест згасання сигналу.
6. Запустіть і проведіть тест.

Вибір місця встановлення





Пристрій призначено лише для встановлення всередині приміщень.

Вибираючи місце розташування датчика, враховуйте параметри, які впливають на його роботу:

- Зона виявлення датчика руху.
- Рівень сигналу Jeweller.
- Віддаленість датчика від хаба чи ретранслятора радіосигналу.
- Наявність між датчиком та хабом чи ретранслятором перешкод для проходження радіосигналу: стін, міжповерхових перекриттів, що розташовані в приміщенні габаритних об'єктів.

Датчик можна встановлювати як в куті приміщення, так і на рівній, нехиткій вертикальній поверхні. Якщо датчик встановити на хиткій чи ненадійній поверхні, це може призводити до хибних тривог.

Враховуйте рекомендації щодо розміщення при розробці проекту охоронної системи об'єкта. Проектуванням та встановленням охоронної системи мають займатися спеціалісти. Список авторизованих партнерів [доступний за посиланням](#).

Рівень сигналу

Рівень сигналу Jeweller визначається кількістю недоставлених або пошкоджених пакетів даних, якими за певний проміжок часу обмінюються датчик з хабом або ретранслятором. Про рівень сигналу повідомляє іконка в меню **Пристрої**  та відповідне поле у **Станах** датчика:

- **Три поділки** — відмінний рівень сигналу.
- **Дві поділки** — гарний рівень сигналу.
- **Одна поділка** — низький рівень сигналу, стабільну роботу не гарантовано.
- **Перекреслена іконка** — сигнал відсутній.

Перевірте рівень сигналу Jeweller у місці встановлення. Датчик повинен мати рівень сигналу 2 або 3 поділки. Приблизно розрахувати рівень сигналу в місці встановлення допоможе наш [калькулятор дальності радіозв'язку](#).

За рівня сигналу в одну або нуль поділок ми не гарантуємо стабільну роботу системи безпеки. В такому випадку рекомендуємо перемістити датчик: зміна положення навіть на 20 сантиметрів може суттєво поліпшити якість сигналу.

Якщо після переміщення датчик усе одно має низький або нестабільний рівень сигналу – використовуйте [ретранслятор радіосигналу](#).

Зона виявлення

При виборі місця встановлення враховуйте спрямованість лінзи, кути огляду датчика та наявність перешкод, які погіршують огляд датчика. Бажано, щоб напрямок лінзи датчика був перпендикулярний прогнозованому шляху проникнення в приміщення. Впевніться, що меблі, домашні рослини, вази, декоративні або скляні конструкції не перекривають огляд датчика.

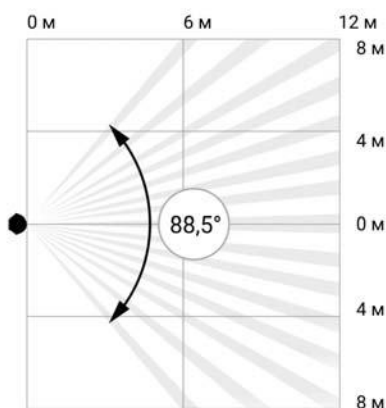

Горизонтальний кут огляду датчика

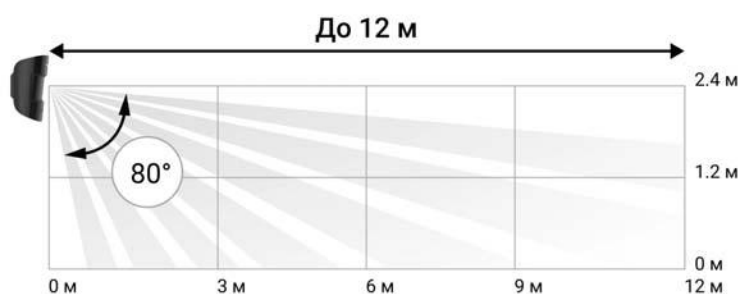

Вертикальний кут огляду датчика

При встановленні датчика проведіть **Тест зони виявлення**. Він дозволяє перевірити роботу пристрою та точно визначити сектор, у якому датчик реєструє рух.

Де не можна встановлювати датчик

- На вулиці. Це може призводити до хибних тривог та виходу датчика з ладу. Для таких випадків рекомендуємо використовувати вуличні датчики Ajax.
- У місцях, де об'єкти та конструкції можуть перекривати огляд датчика. Наприклад, за квіткою чи колоною. Так огляд датчика буде обмежений і йому буде складніше детектувати рух.
- У місцях де скляні конструкції можуть перекривати огляд датчика. Датчик не реєструє рух за склом.
- У приміщеннях з температурою та вологістю, що виходять за межі допустимих. Це може призвести до виходу з ладу датчика. Для таких випадків рекомендуємо використовувати вуличні датчики Ajax.
- На відстані менше ніж 1 метр від хаба або ретранслятора радіосигналу. Це може призводити до втрат зв'язку з датчиком.
- У місцях із нестабільним або низьким рівнем сигналу з датчиком (1 або 0 поділів рівня сигналу Jeweller). Це може призводити до втрат зв'язку з датчиком.

Встановлення датчика

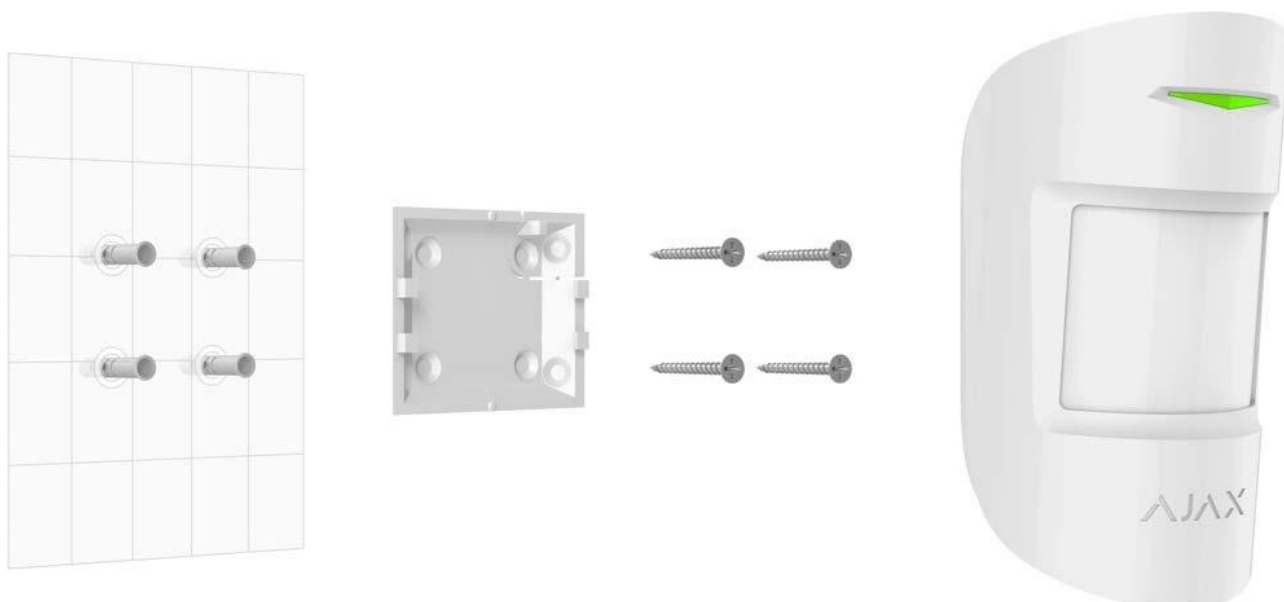



Перед монтажем MotionProtect Plus переконайтеся, що вибрали оптимальне місце розташування датчика та воно відповідає вимогам цієї інструкції.

Щоб встановити датчик:

1. Зніміть кріпильну панель SmartBracket із датчика, змістивши її вниз.
2. Закріпіть панель SmartBracket на вертикальній поверхні чи в гулу приміщення за допомогою двостороннього скотчу чи іншого тимчасового кріплення. **Висота встановлення – 2,4 метра.**

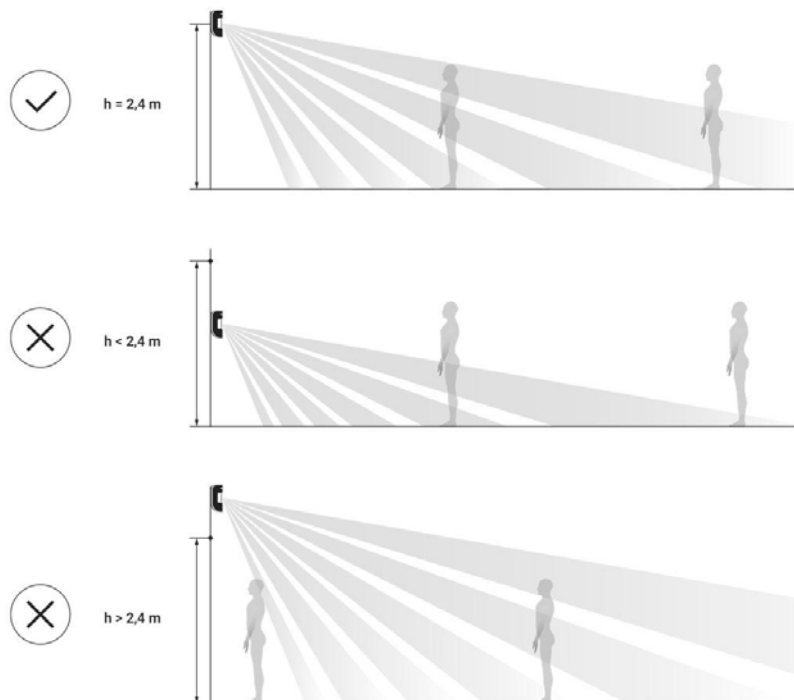

Використовуйте двосторонній скотч тільки для тимчасового кріплення, оскільки пристрій може відклеїтися від поверхні будь-якої миті, що може призвести до пошкоджень пристрою в наслідок падіння. Поки пристрій закріплено на скотч, тампер не спрацюватиме при відриві датчика від поверхні.

3. Встановіть датчик на кріплення.
4. Проведіть тест рівня сигналу Jeweller. Рекомендоване значення рівня сигналу – 2 або 3 поділки. При рівні сигналу в одну чи менше поділок ми не гарантуємо стабільну роботу системи безпеки. В такому випадку рекомендуємо перемістити датчик: зміна положення навіть на 20 сантиметрів може суттєво поліпшити якість сигналу. Якщо після

переміщення датчик все одно має низький або нестабільний рівень сигналу, використовуйте ретранслятор радіосигналу.

5. Проведіть тест зони виявлення. Для перевірки роботи MotionProtect Plus пройдіть по приміщенню, стежачи за реакцією світлодіодного індикатора датчика, та визначте зону виявлення датчика. Максимальна дальність детектування руху – 12 метрів. Якщо датчик під час тесту не реагував на рух у 5 випадках із 5 – змініть місце встановлення чи чутливість датчика.
6. Зніміть датчик з кріплення.
7. Закріпіть панель SmartBracket комплектними шурупами, використовуючи всі точки фіксації (одна з них у перфорованій частині кріплення над тампером). Використовуючи інші засоби кріплення, переконайтеся, що вони не пошкоджують і не деформують кріпильну панель.

За допомогою кріпильної панелі датчик можна закріпити на вертикальній поверхні або в кутку приміщення. Для фіксації комплектними шурупами на SmartBracket передбачені спеціальні поглиблення, які потрібно просвердлити.

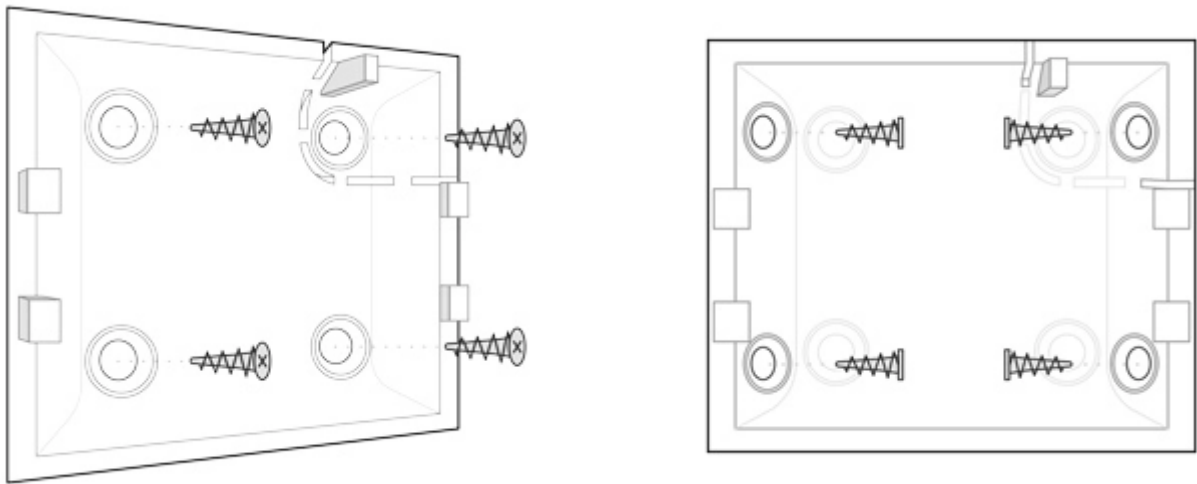

8. Встановіть датчик на кріпильну панель SmartBracket.

Догляд за датчиком

Регулярно перевіряйте працездатність датчика. Оптимальна періодичність тестування – раз в 3 місяці.

Очищайте корпус датчика від пилу, павутини та інших забруднень в міру їх появи. Використовуйте м'яку суху серветку, придатну для догляду за технікою.

Не використовуйте для очищення датчика речовини, які містять спирт, ацетон, бензин та інші активні розчинники. Дуже обережно протирайте лінзу – подряпини на пластику можуть призвести до зниження чутливості датчика.

Встановлена в датчик батарея забезпечує до 5 років автономної роботи (при частоті опитування хабом в 3 хвилини). При розрядженні батареї датчика система безпеки відправить відповідні повідомлення, а світлодіод буде плавно загорятися – гаснути при виявленні датчиком руху або спрацьовуванні тампера.

Як надовго вистачає батарей у MotionProtect Plus Jeweller

Як замінити батареї в MotionProtect Plus Jeweller

Технічні параметри

Чутливі елементи	1 × ІЧ сенсор 1 × мікрохвильовий сенсор К-діапазону <i>При виявленні руху пристрій проводить додаткове радіочастотне сканування, щоб виключити хибні спрацьовування через теплові перешкоди: повітряні потоки, нагріті штори та жалюзі, вентилятори, каміни, кондиціонери та інші можливі джерела хибних спрацьовувань.</i>
Дальність виявлення руху	До 12 м
Кути огляду датчика руху (Г/В)	88,5° / 80°
Швидкість виявлення руху	Від 0,3 до 2 м/с
Опція ігнорування тварин	Є, вага до 20 кг, зріст до 50 см <u>Чому датчики руху реагують на тварин та як цього уникнути ></u>

Захист тампером	Наявний
Протокол радіозв'язку	Jeweller <u>Дізнатися більше</u>
Діапазон радіочастот	866,0 – 866,5 МГц 868,0 – 868,6 МГц 868,7 – 869,2 МГц 905,0 – 926,5 МГц 915,85 – 926,5 МГц 921,0 – 922,0 МГц Залежить від регіону продажу.
Сумісність	Працює з <u>хабами Ajax,</u> <u>ретрансляторами радіосигналу,</u> <u>osBridge Plus, uartBridge</u>
Максимальна потужність радіосигналу	До 20 мВт
Модуляція радіосигналу	GFSK
Дальність радіосигналу	До 1200 м (за відсутності перешкод) <u>Дізнатися більше</u>
Живлення	1 батарея CR123A, 3В
Строк роботи від елемента живлення	До 5 років
Спосіб встановлення	Усередині приміщень
Діапазон робочих температур	Від -10°C до +40°C
Допустима вологість	До 75%
Розміри	110 × 65 × 50 мм
Вага	96 г
Строк служби	10 років

Комплектація

1. MotionProtect Plus Jeweller.
2. Кріпильна панель SmartBracket.
3. Елемент живлення CR123A (попередньо встановлений).
4. Монтажний комплект.
5. Посібник користувача.

Гарантія

Гарантія на продукцію товариства з обмеженою відповідальністю “АДЖАКС СИСТЕМС МАНЮФЕКЧУРІНГ” діє 2 роки після купівлі й не поширюється на комплектну батарею.

Якщо пристрій працює некоректно, рекомендуємо спершу звернутися до служби підтримки – у половині випадків технічні питання може бути вирішено віддалено!

[Повний текст гарантійних зобов'язань](#)

[Угода користувача](#)

Зв'язатися з технічною підтримкою:

- [e-mail](#)
- [Telegram](#)
- Номер телефону: 0 (800) 331 911

Підпишіться на розсилку про безпечне життя. Без спаму

Підписатися