

AUX



Fusion

**ІНСТРУКЦІЯ З МОНТАЖУ ТА
ЕКСПЛУАТАЦІЇ КОНДИЦІОНЕРА**

AUX

Експлуатація та технічне обслуговування

Правила техніки безпеки	3
Зауваження щодо використання	8
Назви компонентів	10
Чищення та догляд	11
Виявлення та усунення несправностей	13
Зауваження щодо монтажу	15
Монтаж внутрішнього блока	17
Монтаж зовнішнього блока	20
Перевірка після монтажу	
і пробна експлуатація	23
Попередження при використанні холодогенту R32	24
Технічні характеристики	31
Мікрофіша	32
Інформація про відповідність	32

Примітка. Усі зображення в цьому посібнику є виключно схематичними, фактичні зображення відповідають стандартній моделі.

Правила техніки безпеки

Неправильний монтаж або експлуатація внаслідок недотримання цих інструкцій може призвести до травмування людей або пошкодження майна тощо. Серйозність класифікується за такими ознаками:

ЗАСТЕРЕЖЕННЯ ⚠

Цей символ вказує на можливість смерті або серйозної травми.

УВАГА ⚠

Цей символ вказує на можливість травмування або пошкодження майна..

ЗАСТЕРЕЖЕННЯ ⚠

Цей прилад можна використовувати дітям від 8 років та особам з обмеженими фізичними, сенсорними чи розумовими можливостями або недостатнім досвідом та знаннями, якщо вони діють під наглядом та керівництвом стосовно безпечного застосування приладу та усвідомлюють пов'язані з цим небезпеки. Не дозволяйте дітям гратися з цим приладом. Очищення та обслуговування приладу, яке виконується користувачем, не повинно здійснюватись дітьми без нагляду дорослих.
(Лише для кондиціонерів з маркуванням SE)

Цей прилад не призначений для використання особами (зокрема, дітьми) з обмеженими фізичними, сенсорними чи розумовими можливостями або недостатнім досвідом та знаннями, за винятком випадків, коли особа, відповідальна за їх безпеку, наглядає за ними або керує ними стосовно використання приладу. Слідкуйте, щоб діти не гралися з цим приладом.
(Окрім кондиціонерів з маркуванням SE)

Правила техніки безпеки

Необхідно забезпечити заземлення кондиціонера. Неповне заземлення може призвести до ураження електричним струмом.



Не під'єднуйте провід заземлення до газопроводу, водопроводу, блискавковідводу чи телефонного заземлення.

З метою безпеки завжди вимикайте пристрій і від'єднуйте його від джерела живлення, коли пристрій не використовується протягом тривалого часу.



Слідкуйте за тим, щоб пульт дистанційного керування та внутрішній блок не намокали та не були занадто вологим.

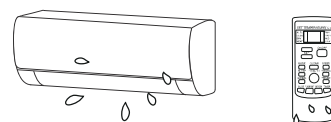

НИ!

Це може призвести до короткого замикання.

Якщо кабель живлення пошкоджений, він повинен бути замінений виробником, його сервісним агентом або подібною кваліфікованою особою.



Не вимикайте головний вимикач живлення мокрими руками або під час роботи пристрою.



Це може призвести до ураження електричним струмом.

Не використовуйте розетку для одночасного живлення кількох електроприладів.

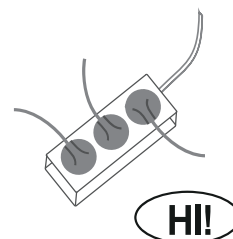

Це може призвести до ураження електричним струмом або навіть пожежі та вибуху.

Завжди вимикайте пристрій і від'єднуйте його від джерела живлення перед проведенням будь-якого технічного обслуговування або чищення.

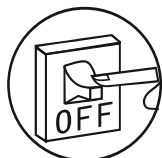

Відсутність такого розмикача може призвести до ураження електричним струмом або пошкодження майна.

Не тягніть за кабель живлення.

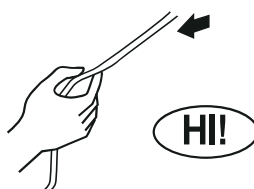

Тягнучи за кабель, ви можете його пошкодити, а це призведе до серйозного ураження електричним струмом.

Необхідно встановити розмикач струму витоку на землю з номінальною вимикальною здатністю для уникнення можливого ураження електричним струмом.

Правила техніки безпеки

Забороняється встановлювати кондиціонер у місцях, де є легкозаймистий газ або рідина. Відстань між ними повинна бути більшою, ніж 1 м.

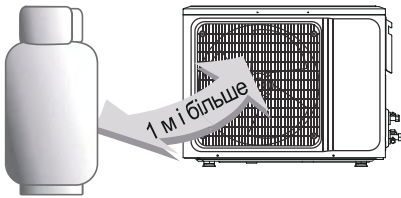

Це може призвести до пожежі або навіть вибуху.

Не протирайте кондиціонер рідкими або корозійними очисними засобами і не розбризкуйте на нього воду або інші рідини.

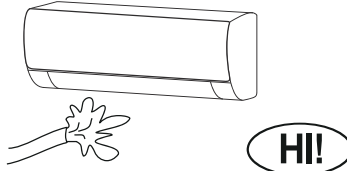

Це може призвести до ураження електричним струмом або пошкодження пристрою.

Не намагайтеся ремонтувати кондиціонер самостійно.

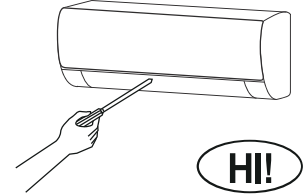

Неправильний ремонт може призвести до вибуху або пожежі. У разі потреби в будь-якому обслуговуванні зверніться до кваліфікованого фахівця з обслуговування.

Не використовуйте кондиціонер під час грози.

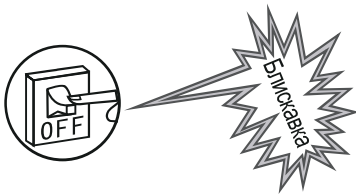

Електроживлення слід вчасно вимкнути, щоб запобігти виникненню небезпеки.

Не кладіть руки або будь-які предмети в повітрозабірники або повітровипускні отвори.

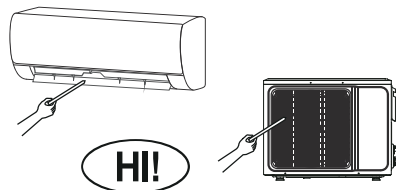

Це може призвести до травмування або пошкодження пристрою.

Зверніть увагу, чи достатньо міцна встановлена опора.

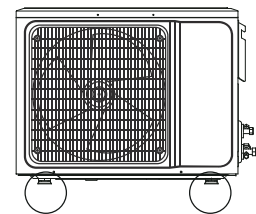

Якщо вона пошкоджена, пристрій може впасти і завдати травм.

Не загороджуйте повітрозабірники або повітровипускні отвори.

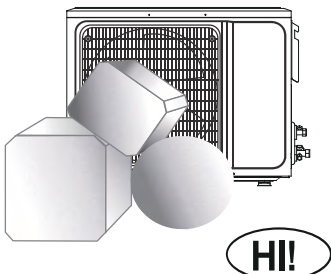

Якщо ці отвори загороджені, охолоджувальна або нагрівальна здатність знизиться, а це може призвести навіть до припинення роботи системи.

Не встановлюйте кондиціонер таким чином, щоб потік повітря був спрямований на нагрівальні прилади.

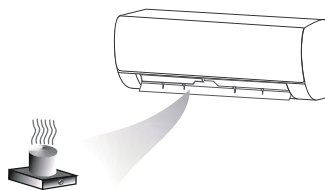

Це призводить до неповного згорання, а відтак до отруєння.

Цей прилад слід встановлювати відповідно до державних правил монтажу електроустановок.

Правила техніки безпеки

Цей виріб містить фторовані парникові гази.

Витік холодоагенту сприяє зміні клімату. У випадку витоку в атмосферу холодоагент з нижчим потенціалом глобального потепління (ПГП) менше сприятиме глобальному потеплінню, ніж холодоагент з вищим ПГП. Цей пристрій містить рідкий холодоагент з ПГП, що дорівнює [675]. Це означає, що у разі витоку 1 кг цього рідкого холодоагенту в атмосферу вплив на глобальне потепління за 100 років буде у [675] раз більший, ніж для 1 кг CO₂. Ніколи не намагайтеся самостійно вносити зміни в контур циркуляції холодоагенту або розбирати виріб – завжди звертайтеся до професіонала.

Технічні характеристики плавкого запобіжника надруковані на друкованій платі, наприклад: 3,15 А / 250 В змінного струму і т.д.

Попередження щодо відпрацьованого електричного й електронного обладнання (WEEE)

Зображення перекресленого смітєвого контейнера означає:

Не викидайте електроприлади разом з несорттованими побутовими відходами, користуйтеся пунктами роздільного збору відходів.

Зверніться до органів місцевого самоврядування, щоб отримати інформацію щодо наявних систем збору відходів. У разі утилізації електроприладів на звалищах або смітниках небезпечні речовини можуть просочитися у підземні води та потрапити в харчовий ланцюг, що завдасть шкоди здоров'ю та самопочуттю.

У випадку зміни старих приладів новими продавець за законом зобов'язаний прийняти старий пристрій для утилізації принаймні безкоштовно для покупця.



Правила техніки безпеки

УВАГА ⚠

Коли кондиціонер працює, не залишайте вікна і двері надовго відкритими.

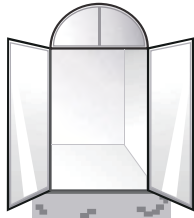

Якщо кондиціонер використовується не за призначенням, охолоджувальна або нагрівальна здатність знизиться.

Забороняється ставати зверху на зовнішній блок або ставити на нього важкі речі.

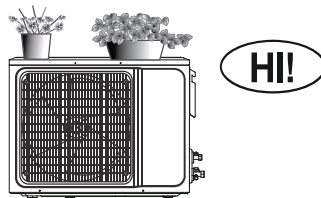

Це може призвести до травмування або пошкодження пристрою.

Не використовуйте кондиціонер з іншою метою, наприклад, для сушіння одягу, зберігання продуктів харчування тощо.

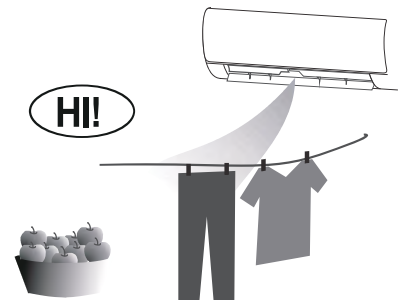

Уникайте тривалого контакту холодного повітря з тілом.

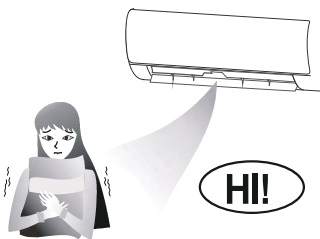

Це погіршить ваш фізичний стан і може викликати проблеми зі здоров'ям.

Задайте належну температуру.

Бажано, щоб різниця температур у приміщенні та надворі не була надто великою.



Правильне регулювання уставки температури може запобігти втратам електроенергії.

Якщо ваш кондиціонер не обладнаний шнуром живлення та штепсельною вилкою, у стаціонарній електропроводці повинен бути встановлений всеполюсний вимикач, а відстань між контактами повинна становити не менше 3,0 мм.

Якщо ваш кондиціонер постійно під'єднаний до стаціонарної електропроводки, то у цій проводці слід встановити пристрій захисного відключення (ПЗВ) з номінальним диференційним струмом розмикання не більше 30 мА.

У схемі живлення необхідно передбачити пристрій захисту від витоку на землю та повітряний вимикач, вимикальна здатність якого повинна перевищувати максимальний струм у 1,5 раза.

Рекомендації щодо монтажу кондиціонерів наведені в пунктах цього посібника нижче.

Зауваження щодо використання

Умови, за яких пристрій не може функціонувати в нормальному режимі

* У діапазоні температур, наведеному в наступній таблиці, кондиціонер може перестати працювати, і можуть виникнути інші порушення роботи.

Охолодження	Надворі	>43 °C (Застос. до T1)
		>52 °C (Застос. до T3)
	У приміщенні	<18 °C
Обігрівання	Надворі	>24 °C
		<-25 °C
	У приміщенні	>27 °C

* Якщо температура занадто висока, у кондиціонері може спрацювати пристрій автоматичного захисту, який вимкне кондиціонер.

* Якщо температура занадто низька, теплообмінник кондиціонера може замерзнути, що призведе до витoku води або іншої несправності.

* При тривалому охолодженні або осушенні за відносної вологості вище 80% (двері та вікна відкриті) поблизу повітровипускного отвору може конденсуватися або капати вода.

* Температури T1 і T3 стосуються стандарту ISO 5151.

Примітки щодо обігрівання

* Вентилятор внутрішнього блока не спрацьовує негайно при увімкненні режиму обігрівання, щоб уникнути видування холодного повітря.

* Коли на вулиці холодно і волого, над теплообмінником зовнішнього блока утворюється іній, що погіршує нагрівальну здатність. Після цього кондиціонер переходить у режим розморожування.

* Під час розморожування кондиціонер припинить обігрівання на 5-12 хвилин.

* Під час розморожування з зовнішнього блока може виходити пара. Це не ознака несправності, а результат швидкого розморожування.

* Обігрівання відновлюється після завершення розморожування.

Примітки щодо вимкнення

* Коли ви вимикаєте кондиціонер, головний контролер автоматично вирішує, припинити роботу негайно чи попрацювати ще кілька десятків секунд з нижчою частотою і зниженою швидкістю повітря.

Зауваження щодо використання

Аварійний режим роботи

- * Якщо пульт дистанційного управління загубився або зламаний, керуйте кондиціонером за допомогою кнопки примусового перемикання.
- * Якщо цю кнопку натиснути, коли пристрій вимкнено (OFF), кондиціонер працюватиме в автоматичному режимі.
- * Якщо цю кнопку натиснути, коли пристрій увімкнено (ON), кондиціонер припинить роботу.

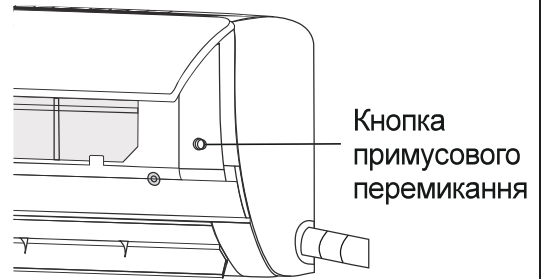

Регулювання напрямку повітряного потоку

- * Для регулювання напрямку повітряного потоку використовуйте кнопки коливання жалюзі вгору-вниз та вліво-вправо на пульті дистанційного керування. Докладніша інформація наведена у посібнику з експлуатації пульта дистанційного керування.
- * У моделях, де не передбачено горизонтального регулювання напрямку потоку (коливання заслінок жалюзі вліво-вправо), заслінки необхідно пересувати вручну.

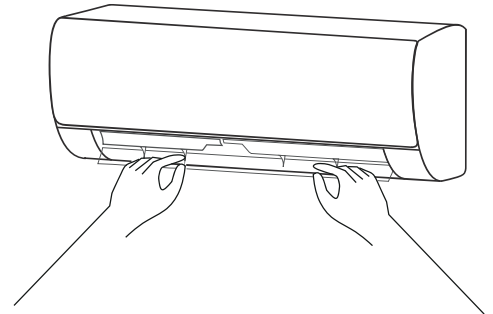

Примітка: Заслінки слід пересувати перед запуском пристрою, інакше можна травмувати пальці.
Забороняється просовувати руки у повітрязабірники або повітровипускні отвори, коли кондиціонер працює.

УВАГА

- * Якщо викиди обладнання в атмосферу не відповідають технічним вимогам стандарту IEC 61000-3-3, необхідно звернути увагу на наступне.
- * **Увага!** Цей прилад можна під'єднувати тільки до джерела живлення з повним опором системи не більше Z_{\max} . У разі необхідності зверніться до своєї енергопостачальної організації, щоб отримати інформацію про повний опір системи.

Тип продукту	Z_{\max}	Тип продукту	Z_{\max}
ASTW-H30Q4/#-IQ	0,021	ASW-H28G5A4/#R1-C5	0,296
ASW-H28G5B4/#R1-C5	0,116	ASW-H18E1B4/#R1-C	0,296
ASW-H18E1B4/#R1-C5S	0,296		

#=LK700, LF, LH, LI, LM, LN, LR, LU, LS, LD, LP, LQ, LB, LO, LC, LE, LL, LV800, LT, LW, LZ, ULK700, ULF, ULH, ULM, ULN, ULI, ULS, ULU, ULD, ULP, ULR, ULQ, ULB, ULO, ULC, ULE, ULL, ULV800, ULT, ULW, ULZ, QLK700, QLF, QLH, QLM, QLN, QLI, QLS, QLU, QLD, QLP, QLR, QLQ, QLB, QLO, QLC, QLE, QLL, QLV800, QLT, QLW, QLZ, DA, DB, DC, DE, DF, DH, DI, JA, JE

Назви компонентів

Внутрішній блок

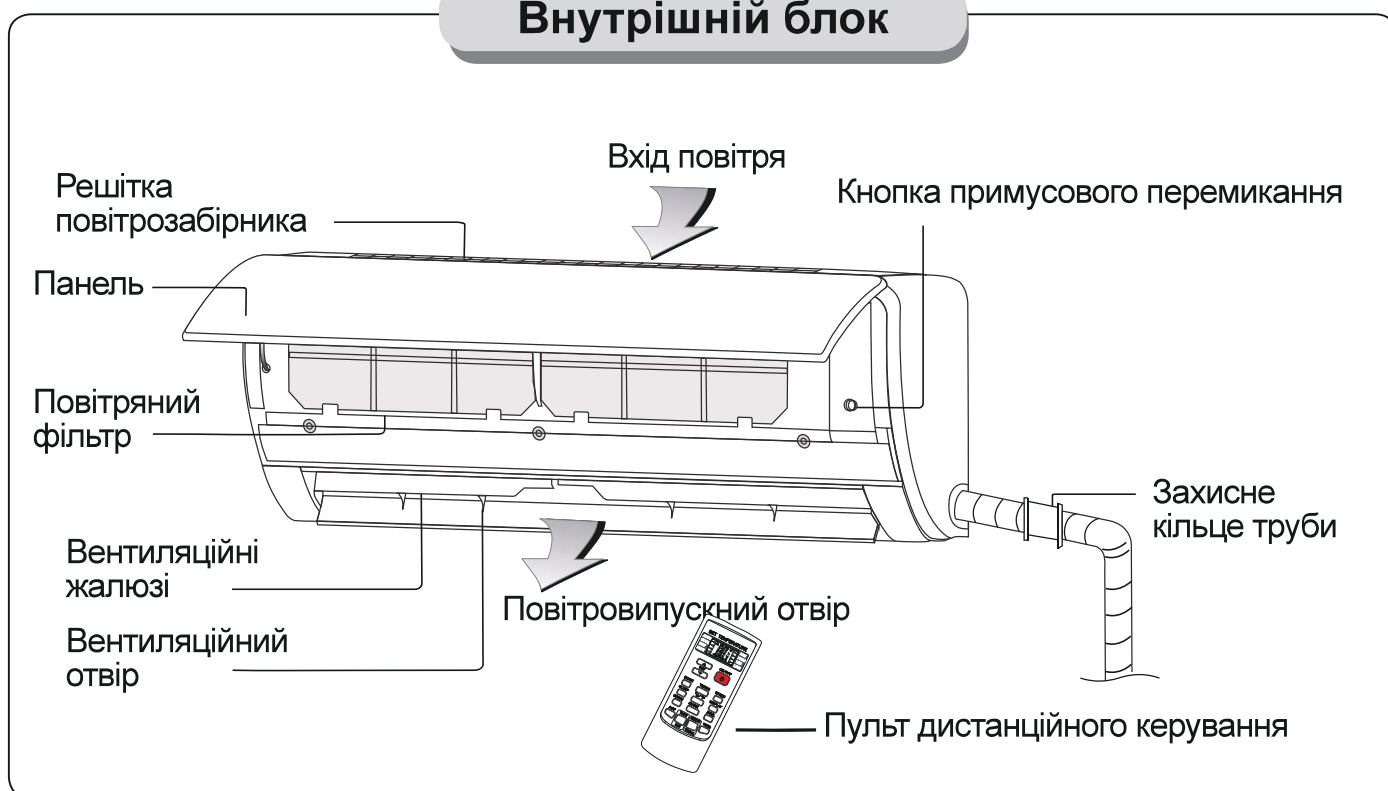

Зовнішній блок

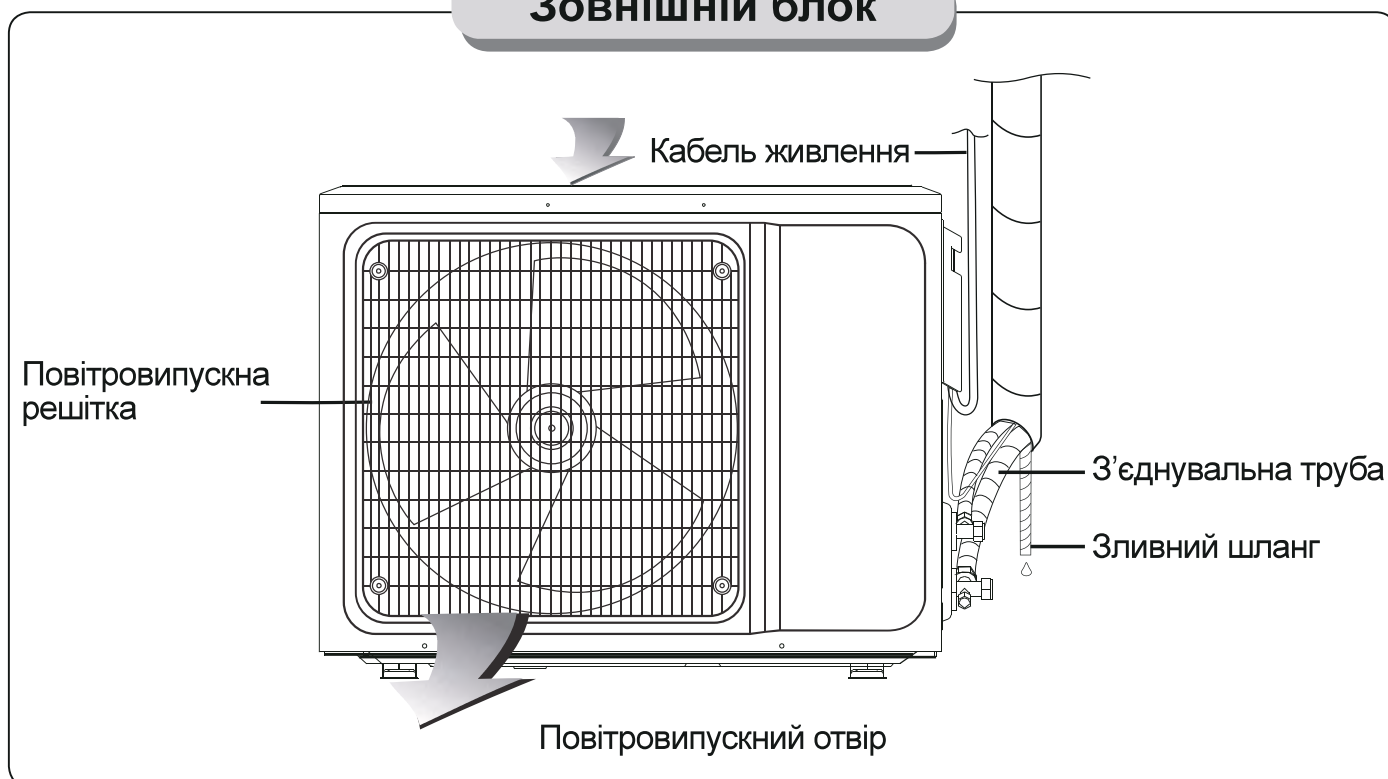

Примітка. Усі зображення в цьому посібнику є виключно схематичними, фактичні зображення відповідають стандартній моделі. Штепсельна вилка, функція Wi-Fi, функція іонізації повітря негативно-зарядженими іонами, функції вертикального та горизонтального регулювання не є обов'язковими, наявні функції залежать від фактичної моделі блоку.

⚠ Застереження

- Перед чищенням кондиціонера необхідно його вимкнути і відключити електроживлення більш ніж на 5 хвилин, щоб не наражатися на небезпеку ураження електричним струмом.
- Не змочуйте кондиціонер — це може призвести до ураження електричним струмом. Забороняється за будь-яких обставин промивати кондиціонер водою.
- Леткі рідини — наприклад, розчинники або бензин — можуть пошкодити корпус кондиціонера, тому корпус кондиціонера слід чистити лише за допомогою м'якої сухої ганчірки та вологої ганчірки, змоченої в нейтральному миючому засобі.
- У процесі використання кондиціонера слід подбати про регулярне очищення фільтра, щоб запобігти нашаруванню пилу, який може вплинути на ефективність роботи. Якщо робоче середовище кондиціонера заповнене, слід відповідно частіше чистити кондиціонер. Вийнявши фільтр, не торкайтеся пальцем заслінок внутрішнього блока, щоб не подряпати їх.

Очищення панелі

Якщо панель внутрішнього блока забруднена, обережно очистіть її викрученим рушником, змоченим у теплій воді температурою до 45 °С, не знімаючи панель під час чищення.

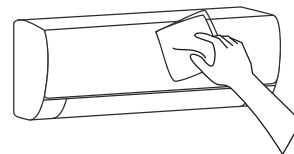

Очищення повітряного фільтра

■ Зніміть повітряний фільтр

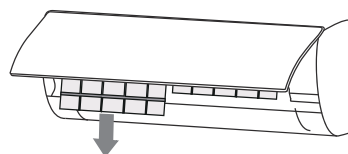
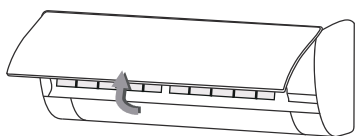

1. Двома руками відкрийте панель під кутом з обох кінців панелі відповідно до напрямку стрілки.
2. Вивільніть повітряний фільтр із гнізда і вийміть його з блока.

■ Очистіть повітряний фільтр

Скористайтесь пилососом або водою для промивання фільтра, а якщо фільтр дуже брудний (наприклад, засмічений жирним брудом), очистіть його теплою водою (до 45 °С) з розчиненням у ній м'яким миючим засобом. Після цього залиште фільтр у тіні, щоб висушити його на повітрі.

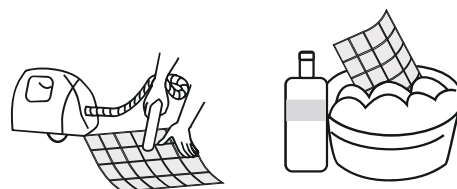

Чищення та догляд

Очищення повітряного фільтра

■ Встановіть фільтр

1. Встановіть висушений фільтр на місце, повторивши процедуру його виймання у зворотному порядку, а тоді закрийте і зафіксуйте панель.

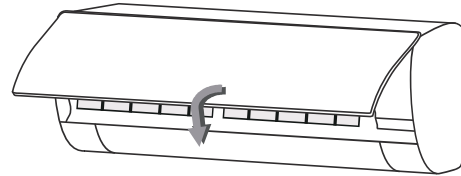
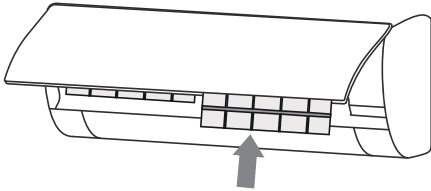

Перевірка перед використанням

1. Переконайтеся, що всі повітрозабірники та повітровипускні отвори не загороджені і не засмічені.
2. Перевірте, чи не засмічений випускний отвір зливної труби, і якщо це так — негайно прочистіть його.
3. Переконайтеся, що дрiт заземлення надійно заземлений.
4. Перевірте, чи вставлені батарейки в пульт дистанційного керування, і чи достатня їх потужність.
5. Перевірте монтажний кронштейн зовнішнього блока на наявність пошкоджень. У разі виявлення пошкоджень зверніться до нашого місцевого сервісного центру.

Догляд після використання

1. Від'єднайте кондиціонер від джерела живлення, вимкніть автоматичний вимикач і вийміть батарейки з пульта дистанційного керування.
2. Очистіть фільтр і корпус приладу.
3. Очистіть зовнішній блок від пилу та сміття.
4. Перевірте монтажний кронштейн зовнішнього блока на наявність пошкоджень. У разі виявлення пошкоджень зверніться до нашого місцевого сервісного центру.

Виявлення та усунення несправностей

⚠ Застереження

* Забороняється ремонтувати кондиціонер самостійно, оскільки неналежне технічне обслуговування може призвести до ураження електричним струмом або пожежі. Зверніться до авторизованого сервісного центру і доручіть технічне обслуговування професіоналам. Перш ніж звертатися за технічним обслуговуванням, перевірте кондиціонер, як описано нижче: це може заощадити ваш час та гроші.

Виявлення та усунення несправностей

Явище

Виявлення та усунення несправностей

Кондиціонер взагалі не працює.

- Чи було вимкнене живлення?
- Проводка від'єднана?
- Напруга надто висока або надто низька? (вимірюється професіоналами)
- Чи досягається встановлений час запуску?
- Чи спрацьовує пристрій захисту кола?

Пульт дистанційного керування не працює.

- Можливо, пульт дистанційного керування знаходиться за межами його досяжності для внутрішнього блоку?
- Чи є перешкоди між пультом і приймачем сигналу?
- Батарейка розряджена?

Охолодження (обігрівання) недостатньо ефективно.

- Уставка температури правильна?
- Повітряний фільтр забруднений?
- Отвір повітрязабірника або повітровипускний отвір загороджений?
- Вентилятор внутрішнього блоку налаштований на низьку швидкість?
- Чи є у приміщенні джерело тепла?

Внутрішній блок не починає працювати негайно після перезапуску кондиціонера

Якщо кондиціонер вмикають відразу після того, як він був вимкнений, захисний вимикач з витримкою часу затримає початок роботи на 3-5 хвилин.

Після початку роботи з повітровипускного отвору відчувається незвичний запах.

Сам кондиціонер не має неприємного запаху. Якщо запах відчувається, це може бути пов'язано з накопиченням запаху в навколишньому середовищі. Очистіть повітряний фільтр або активуйте функцію очищення.

Під час роботи кондиціонера чути, ніби тече вода.

Іноді можна почути «шипіння», ніби тече вода. Це звук протікання холодоагенту, а не ознака несправності.

Під час запуску або вимкнення чути легке «кляцання».

Внаслідок перепадів температури панель та інші деталі набрякають, видаючи звук тертя. Це нормальне явище, а не ознака несправності.

Під час роботи в режимі охолодження через повітровипускний отвір внутрішнього блоку іноді виходить туман.

Це зумовлено тим, що повітря у приміщенні швидко охолоджується. Після того, як кондиціонер певний час попрацює, температура у приміщенні та вологість знизяться, і туман зникне.



У наступних ситуаціях слід негайно припинити роботу, від'єднати джерело живлення і звернутися в наш місцевий сервісний центр.

- ▲ Чути пронизливий звук, або під час роботи відчувається неприємний запах.
- ▲ Спостерігається ненормальне нагрівання кабелю живлення і штепселя живлення.
- ▲ Усередину пристрою або пульта керування випадково потрапила стороння речовина або вода.
- ▲ Повітряний вимикач або захисний вимикач часто вимикається.

Зауваження щодо монтажу

❗ Важливі примітки

- Перед встановленням кондиціонера зверніться до місцевого авторизованого центру технічного обслуговування. Якщо пристрій встановлюється не авторизованим центром технічного обслуговування, вам може не вдатися усунути несправності, оскільки спеціалістам буде важко розібратися в ситуації на місці..
- Кондиціонер повинен встановлюватися професіоналами відповідно до державних правил монтажу електроустановок та цього посібника.
- Щоб перемістити кондиціонер і встановити його в іншому місці, зв'яжіться з нашим місцевим сервісним центром.

Вимоги до місця встановлення

- Уникайте місць витоків займистих чи вибухонебезпечних газів або місць, де присутні висококорозійні гази.
- Уникайте місць, що зазнають впливу сильних штучних електричних/магнітних полів.
- Уникайте місць, що зазнають впливу шуму та резонансу.
- Уникайте суворих природних умов (наприклад, густа кіптява, сильний вітер з піском, прямі сонячні промені або джерела тепла з високою температурою).
- Уникайте місць, які знаходяться в зоні доступу дітей.
- Скоротіть дистанцію між внутрішнім та зовнішнім блоками.
- Виберіть місце, де буде легко виконувати технічне обслуговування та ремонт, і яке добре вентилується.
- Зовнішній блок забороняється встановлювати так, щоб він займав будь-який прохід, сходи, вихід, пожежний вихід, містки або будь-яку іншу зону громадського користування.
- Зовнішній блок слід встановлювати якомога далі від дверей і вікон сусідів, а також зелених рослин.

Вимоги до монтажної конструкції

- Монтажна стійка повинна відповідати застосовним національним або промисловим стандартам з точки зору міцності та захисту від корозії зварних і з'єднувальних зон.
- Монтажна стійка та її несуча поверхня повинні витримувати вагу, яка перевищує вагу пристрою в 4 рази і більше, або 200 кг, залежно від того, яка вага більша.
- Монтажна стійка зовнішнього блока повинна кріпитися анкерними болтами.
- Прослідкуйте, щоб кондиціонер був змонтований безпечно, незалежно від типу стіни, на якій він встановлюється, аби він не впав і не травмував людей.

Зауваження щодо монтажу

Вимоги до електробезпеки

- Для живлення приладу обов'язково використовуйте номінальну напругу та спеціально виділене коло для кондиціонерів. Діаметр силового кабелю повинен відповідати державним вимогам.
- Якщо максимальний струм кондиціонера ≥ 16 А, необхідно використовувати повітряний вимикач або вимикач захисту від витоків, обладнані пристроями захисту.
- Нормальний робочий діапазон становить 90%-110% від номінальної напруги місцевої мережі.
- Мінімальна відстань між кондиціонером та займистими речовинами складає 1,5 м.
- З'єднувальний шнур з'єднує внутрішній і зовнішній блоки. Перш ніж готувати кабель до з'єднання, слід обрати його правильний розмір.
- Типи кабелів:
Кабель живлення зовнішнього блока: H07RN-F або H05RN-F.
З'єднувальний шнур: H07RN-F або H05RN-F.
- Мінімальна площа поперечного перерізу силового

Північна Америка

Сила струму приладу (А)	Американський калібр дротів (AWG)
10	18
13	16
18	14
25	12
30	10
40	8

Інші регіони

Номінальний струм приладу (А)	Номінальна площа поперечного перерізу (мм ²)
>3 та ≤ 6	0,75
>6 та ≤ 10	1
>10 та ≤ 16	1,5
>16 та ≤ 25	2,5
>25 та ≤ 32	4
>32 та ≤ 40	6

- Розмір з'єднувального шнура, кабелю живлення, плавкого запобіжника та вимикача залежить від максимального струму приладу. Максимальний струм вказаний на паспортній табличці, розміщеній на бічній панелі пристрою. Скористайтеся інформацією на цій табличці, щоб вибрати правильний розмір кабелю, плавкого запобіжника або вимикача.
- Примітка: Номер жили кабелю — це номер на детальній електричній схемі, наклеєній на придбаний вами пристрій.

Зауваження щодо монтажу

Вимоги до проведення висотних робіт

- Для монтажу на висоті 2 м і вище від базового рівня слід надягти ремені безпеки і надійно прикріпити до зовнішнього блока достатньо міцні мотузки, щоб запобігти падінню, яке може призвести до травм чи загибелі, а також до втрати майна.

Вимоги до заземлення

- Кондиціонер є електричним приладом першого типу і потребує надійного заземлення.
- Не під'єднуйте провід заземлення до газової труби, водопроводу, громовідводу, телефонної лінії або електричних кіл, які заземлені недостатньо надійно.
- Провід заземлення розроблений спеціально для цього пристрою і не повинен використовуватися з іншою метою, а також не повинен кріпитися звичайним самонарізним гвинтом.

Інші параметри

- Спосіб під'єднання кондиціонера та силового кабелю та спосіб з'єднання кожного незалежного елемента повинні відповідати електричній схемі, прикріпленій до машини.
- Модель і номінал плавкого запобіжника наносяться через трафарет на відповідний контролер або втулку запобіжника.

Комплектація

Внутрішнього блока

Назва	Кількість	Одиниця
Внутрішній блок	1	шт.
Пульт дистанційного керування	1	шт.
Батарейки (№ 7)	2	шт.
Інструкції	1	Комплект

Зовнішнього блока

Назва	Кількість	Одиниця
Зовнішній блок	1	Комплект

ПРИМІТКА: З'єднувальний шнур є додатковим аксесуаром.

Усі аксесуари пакуються у фактично наявний пакувальний матеріал — зверніть на це увагу, якщо виявите відмінності.

Монтаж внутрішнього блоку

Габаритне креслення монтажу внутрішнього блоку

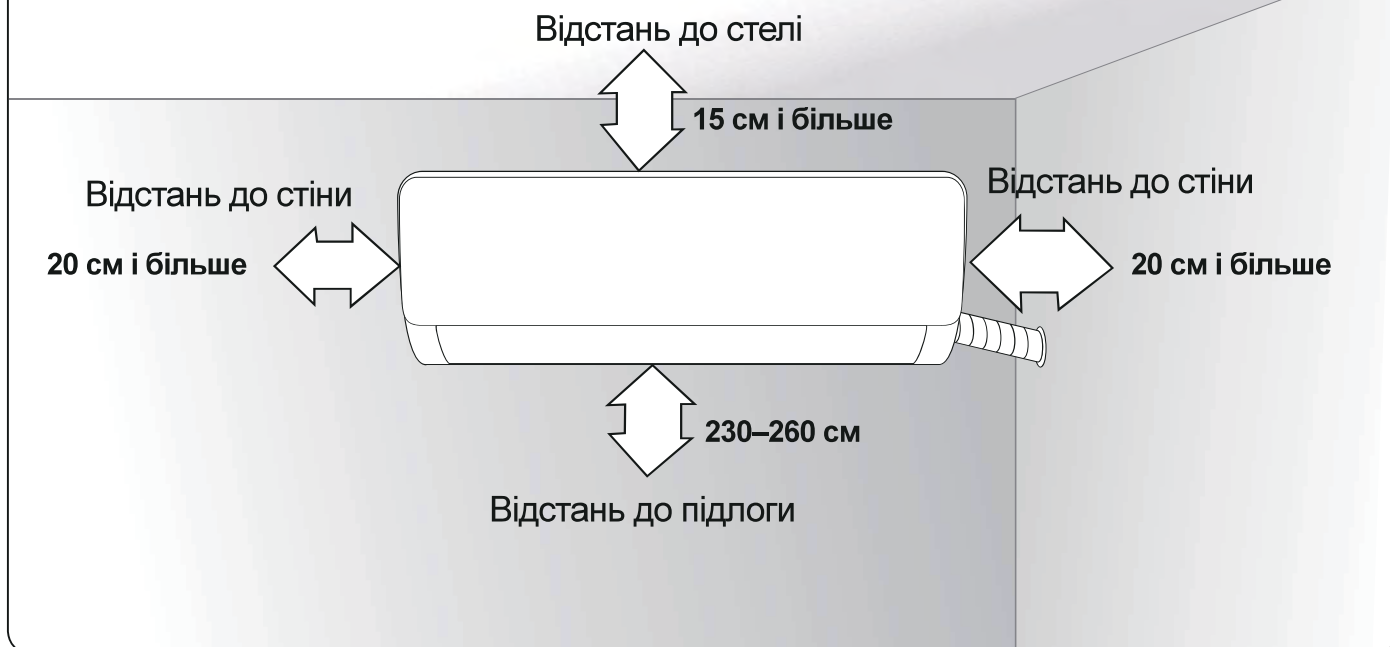

Монтажна пластина

1. Стіна для монтажу внутрішнього блоку повинна бути твердою і жорсткою, щоб запобігти виникненню вібрації.
2. За допомогою гвинтів типу «+» скріпіть перфоровану панель, закріпіть перфоровану панель горизонтально на стіні і вирівняйте бічні панелі по горизонталі та поздовжню панель по вертикалі.
3. Після встановлення перевірте міцність кріплення перфорованої панелі, потягнувши за неї рукою.

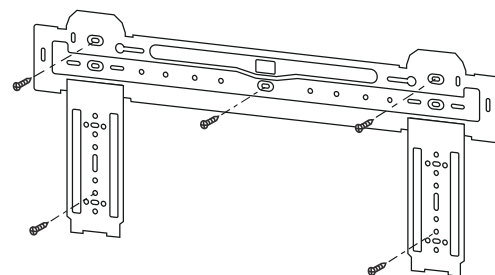

Наскрізний отвір через стінку

1. Виконайте отвір для трубопроводів за допомогою електричного молотка або перфоратора з водяною промивкою у заздалегідь визначеному місці на стіні, з нахилом назовні під кутом 5°-10°.
2. Щоб захистити трубопроводи та кабелі від пошкодження при проходженні крізь стіну, а також від гризунів, які можуть проживати в порожнистій стінці, слід встановити захисне кільце труби та зафіксувати його шпаклівкою.

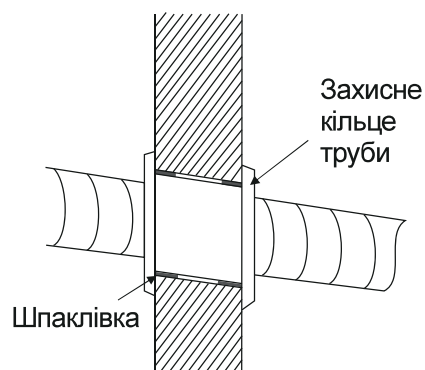

Примітка: Діаметр отвору в стінці зазвичай становить $\text{Ø}60 \text{ мм} \sim \text{Ø}80 \text{ мм}$. Виконуючи отвір, слідкуйте за тим, щоб не зачепити попередньо закладені в стіну проводи живлення та тверді стінки.

Монтаж внутрішнього блока

Маршрут трубопроводу

1. Залежно від положення пристрою, трубопровід може бути прокладений збоку – зліва або справа (Рис. 1) – або вертикально ззаду (Рис. 2) (залежно від довжини труби внутрішнього блока). У разі бічного прокладення трубопроводу виріжте випускний отвір з протилежного боку.



Рис. 1

Підготовка матеріалу вихідного отвору

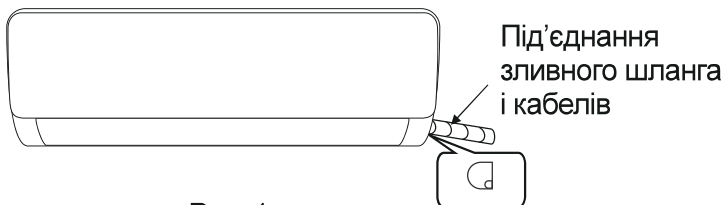

Рис. 2

Під'єднання дренажної труби

1. Зніміть кріплення і вийміть трубу внутрішнього блока з корпусу.
2. Під'єднайте з'єднувальну трубу до внутрішнього блока:
Націльтеся на центр труби, затягніть гайку з конічною різьбою пальцями, а потім затягніть гайку за допомогою динамометричного гайкового ключа (напрямок показано на схемі праворуч). Момент затягування вказаний у таблиці нижче.

Таблиця моменту затягування

Розмір труби (мм)	Момент затягування (Н·м)
Ø6/Ø6,35	15~25
Ø9/Ø9,52	35~40
Ø12/Ø12,7	45~60
Ø15,88	73~78
Ø19,05	75~80

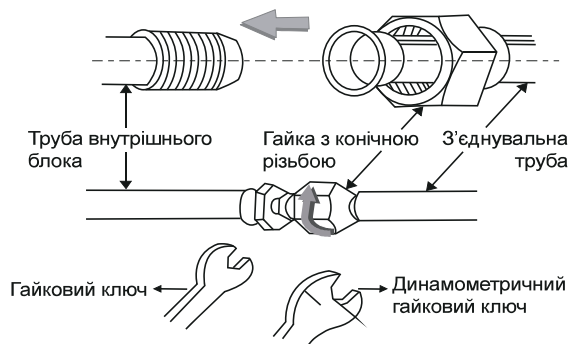

Ізолювання труби

1. Огорніть вузол з'єднання внутрішнього блока та з'єднувальної труби ізоляційною муфтою, а тоді ущільніть і герметизуйте ізоляційну трубу ізоляційним матеріалом, щоб запобігти конденсації води на вузлі з'єднання.
2. Під'єднайте зливний отвір до зливних труб і вирівняйте з'єднувальну трубу, кабелі та зливний шланг.
3. Щоб огорнути з'єднувальні труби, кабелі та зливний шланг, скористайтеся пластиковими кабельними стяжками. Розташуйте трубу похило вниз.



Кріплення внутрішнього блока

1. Підвісьте внутрішній блок на перфоровану панель і посуньте пристрій зліва направо, аби переконаватися, що гачок правильно розташований на перфорованій панелі.
2. Притискайте ліву нижню та верхню праву частину пристрою до перфорованої панелі, доки гачок, клацнувши, не увійде у гніздо.

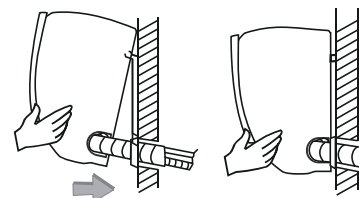

Монтаж внутрішнього блока

Монтаж з'єднувального шнура

● Під'єднайте з'єднувальний шнур до внутрішнього блока

1. Відкрийте панель, викрутіть гвинт на кришці проводки та зніміть кришку.
2. Переконайтеся, що з'єднувальний шнур проходить через отвір для кабелю на задній частині внутрішнього блока, а потім витягніть його з лицьового боку.
(У деяких моделях немає сигнального кабелю.)
3. Зніміть затискач проводу; під'єднайте з'єднувальний шнур до клеми згідно електричної схеми; затягніть гвинт і зафіксуйте з'єднувальний шнур за допомогою затискача.

ПРИМІТКА:

- ✘ У цьому посібнику зазвичай наведені варіанти під'єднання проводів для різних типів кондиціонерів. Ми не можемо виключити можливість того, що якийсь особливий тип електричних схем не входить до цього посібника.
- ✘ Схеми наведені виключно для довідок. Якщо схема об'єкта відрізняється від цієї електричної схеми, користуйтеся детальною електричною схемою, наклеєною на пристрій, який ви придбали.

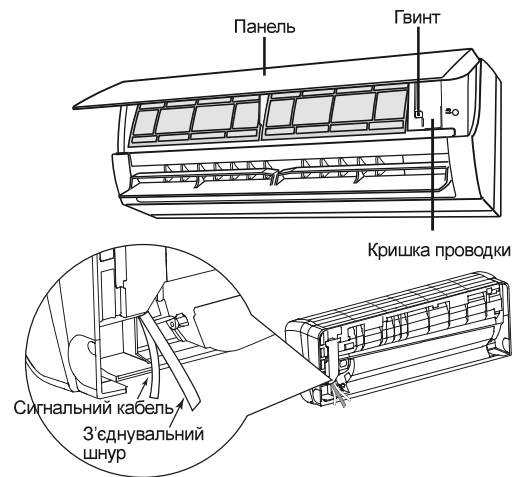

Постійна швидкість

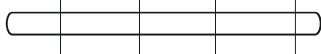
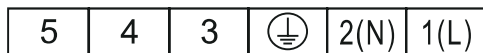

До зовнішнього блока

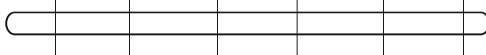
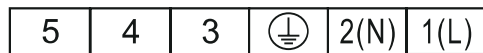

До зовнішнього блока

Змінна швидкість

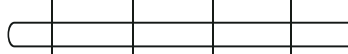

До зовнішнього блока

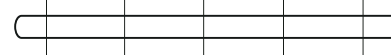

До зовнішнього блока

Роз'єм



У разі наявності роз'єму під'єднайте шнур до нього напряму.

4. Встановіть кришку проводки на місце і затягніть гвинт.
5. Закрийте панель.

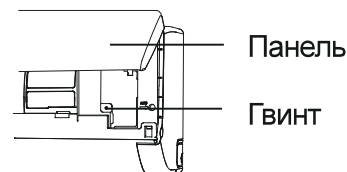

● Перевірка після монтажу

1. Переконайтеся, що гвинти надійно закріплені, і немає ризику, що вони ослабнуть.
2. Переконайтеся, що роз'єм плати дисплея встановлений у належному місці і не контактує з клемною колодкою.
3. Переконайтеся, що кришка блока керування встановлена щільно.

Монтаж зовнішнього блока

Габаритне креслення монтажу зовнішнього блока

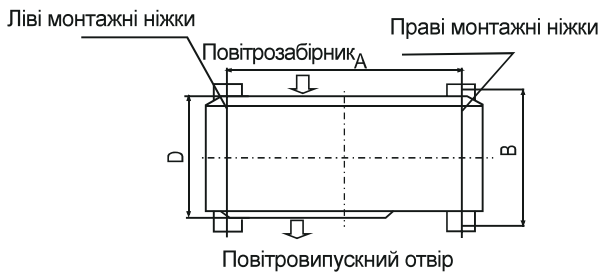
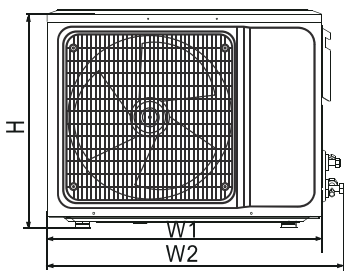
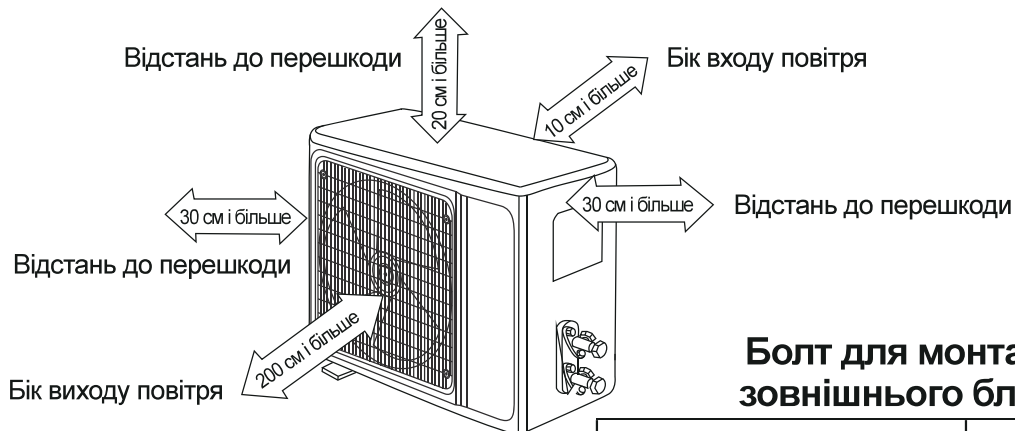

Болт для монтажу зовнішнього блока

Габаритні розміри зовнішнього блока Ш1(Ш2)*В*Г (мм)	A (мм)	B (мм)
665(710)x420x280	430	280
600(645)x485x260	400	290
660(710)x500x240	500	260
700(745)x500x255	460	260
730(780)x545x285	540	280
760(810)x545x285	540	280
790(840)x550x290	545	300
800(860)x545x315	545	315
800(850)x590(690)x310	540	325
825(880)x655x310	540	335
900(950)x700x350	630	350
900(950)x795x330	535	350
970(1044)x803x395	675	409

Монтаж з'єднувальної труби

Сполучіть зовнішній блок зі з'єднувальною трубою: Спрямуйте розвальцьований отвір з'єднувальної труби на запірний клапан і затягніть конічну гайку пальцями. Потім затягніть гайку з конічною різьбою динамометричним ключем.

★ При подовженні трубопроводів слід додавати відповідну кількість холодоагенту, щоб не порушити функціональність і не погіршити експлуатаційні характеристики кондиціонера.

Довжина трубопроводу	Кількість холодоагенту, яку слід додати	
≤5 м	Не потрібно	
5-15 м	Охол. здатність (CC) ≤ 12000 БТО	20 г/м
	Охол. здатність (CC) ≥ 18000 БТО	30 г/м

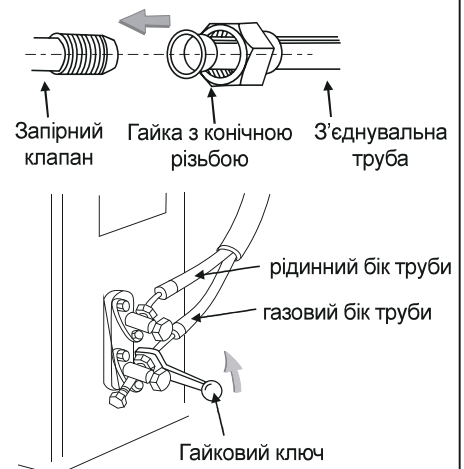

Примітка: Таблиця наведена лише для довідок.

Монтаж зовнішнього блока

Під'єднання проводки

1. Ослабте гвинти та зніміть кришку електронних компонентів з пристрою.
2. Під'єднайте кабелі до відповідних клем на клемній колодці зовнішнього блока (див. електричну схему), а якщо до штепсельної вилки під'єднані сигнали, просто виконайте стикове з'єднання.
3. Провід заземлення: Вийміть гвинт заземлення з електричного кронштейна, розмістіть кінець проводу заземлення на гвинті заземлення і вкрутіть його в отвір заземлення.
4. Надійно зафіксуйте кабель за допомогою кріпильних елементів (на притискній плиті).
5. Встановіть кришку електронних компонентів на місце і закріпіть її гвинтами.

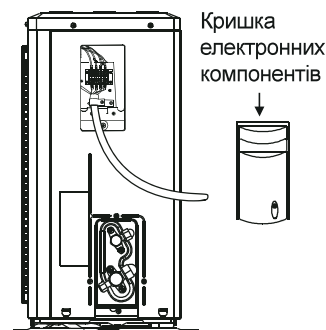

Електрична схема

Постійна швидкість

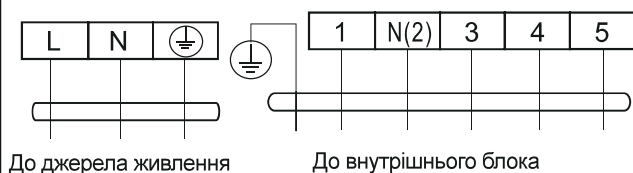
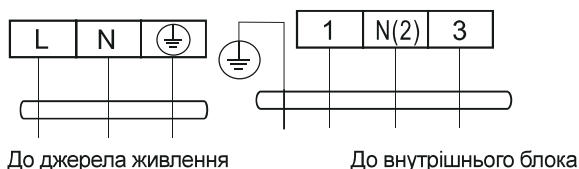

Змінна швидкість

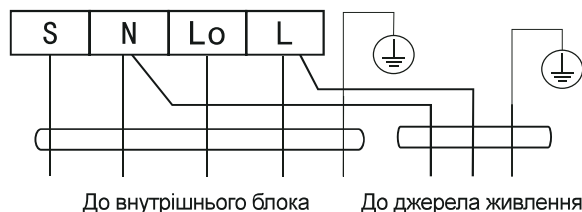
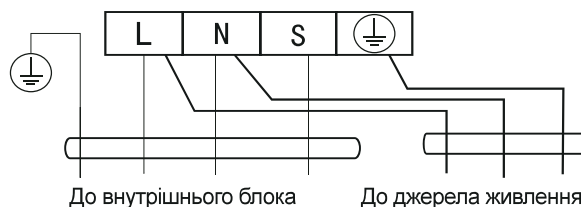

Роз'єм

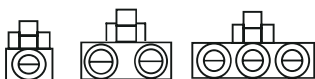

У разі наявності роз'єму під'єднайте шнур до нього напямую.

ПРИМІТКА:

- ✘ У цьому посібнику зазвичай наведені варіанти під'єднання проводів для різних типів кондиціонерів. Ми не можемо виключити можливість того, що якийсь особливий тип електричних схем не входить до цього посібника.
- ✘ Схеми наведені виключно для довідок. Якщо схема об'єкта відрізняється від цієї електричної схеми, користуйтеся детальною електричною схемою, наклеєною на пристрій, який ви придбали.

Монтаж зовнішнього блока

Відведення повітря

★ Метод зливання холодоагенту з зовнішнього блока

Закінчивши процедуру під'єднання з боку труби, виконайте такі дії.

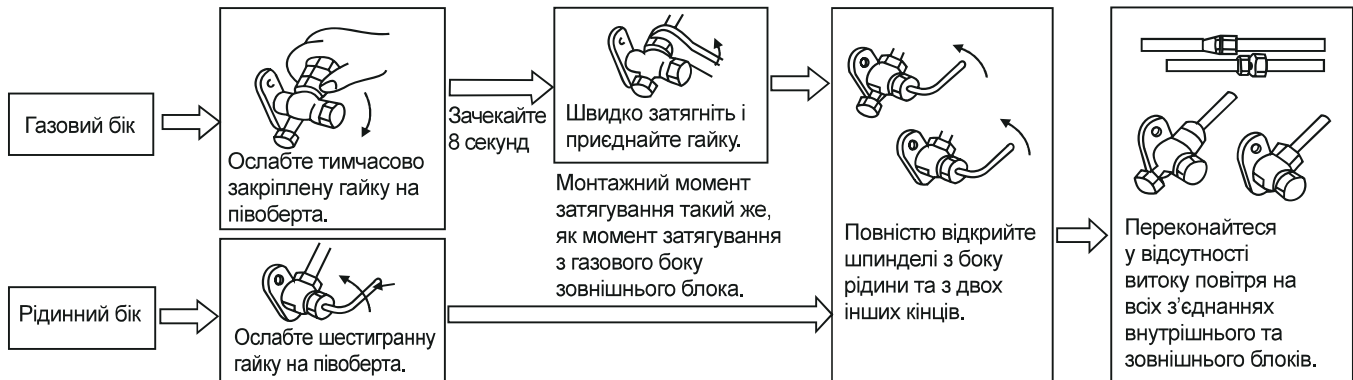

★ Метод вакуумного відкачування холодоагенту (для відведення холодоагенту R410A необхідно використовувати метод вакуумного відкачування)

Перед початком роботи з кондиціонером зніміть кришку запірною клапана (газового та рідинного клапанів), а потім обов'язково затягніть її знову (щоб запобігти можливому витоку повітря).

- Щоб запобігти витоку повітря та проливанню рідини, затягніть усі з'єднувальні гайки на всіх трубках з горловинами.
- Під'єднайте запірний клапан, заправний шланг, магістральний клапан і вакуумний насос.
- Повністю відкрийте ручку зниження тиску (Lo) магістрального клапана, створіть вакуум принаймні протягом 15 хвилин, а тоді перевірте значення на манометричному вакуумметрі: воно повинно становити $-0,1$ МПа (-76 см.рт.ст.).
- Після створення вакууму повністю відкрийте запірний клапан за допомогою шестигранного ключа.
- Переконайтеся у відсутності витоку повітря на всіх з'єднаннях внутрішнього та зовнішнього блоків.

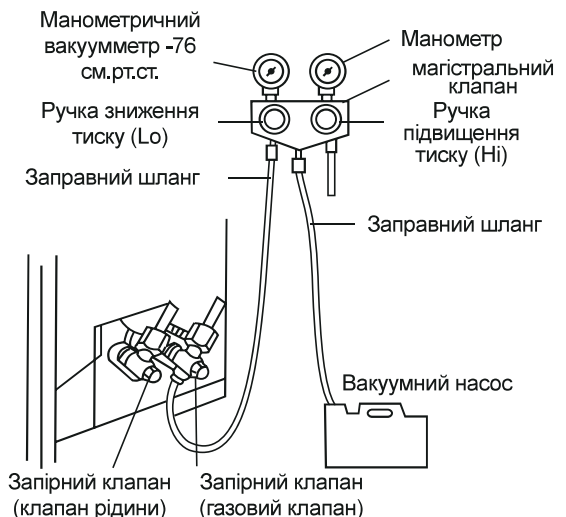

Дренаж конденсату з зовнішнього блока (тільки у кондиціонерах типу «тепловий насос»)

Коли пристрій працює в режимі обігрівання, водяний конденсат і тала вода можуть надійно відводитися через зливний шланг.

Монтаж:

Встановіть зливне коліно зовнішнього блока в отвір $\varnothing 25$ на опорній пластині і приєднайте зливний шланг до коліна, щоб стічні води, які утворюються у зовнішньому блоці, могли зливатися на відповідну пластину.

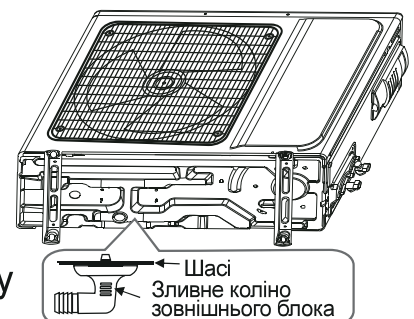

Перевірка після монтажу і пробна експлуатація

Перевірка після монтажу

★ Перевірка електричної безпеки

1. Чи відповідає напруга живлення вимогам.
2. Чи є несправні або пропущені з'єднання на будь-якому з проводів живлення, заземлення та сигнальних проводів.
3. Чи надійно заземлений провід заземлення кондиціонера.

★ Перевірка безпеки монтажу

1. Чи безпечно змонтований кондиціонер.
2. Чи вода зливається безперешкодно.
3. Чи правильно змонтовані проводи та трубопроводи.
4. Перевірте, чи не залишено всередині пристрою сторонніх предметів або інструментів.

★ Перевірка контуру холодоагенту на герметичність

Залежно від способу монтажу, для перевірки на наявність витоків таких ділянок, як чотири з'єднання зовнішнього блока та осердя відсічних клапанів і триходових клапанів, можна використовувати такі методи:

1. Метод перевірки з використанням поверхнево-активної речовини: Розбризкайте рівномірний шар мильної води на потенційне місце витоків і уважно стежте за появою бульбашок.
2. Метод з використанням пристроїв: Перевірка на наявність витоків здійснюється шляхом наведення щупа детектора витоків на потенційні місця витоків відповідно до інструкції.

Пробна експлуатація

Підготовка до пробної експлуатації:

- ※ Переконайтеся, що всі трубопроводи та з'єднувальні кабелі під'єднані належним чином.
- ※ Переконайтеся, що клапани з боку газу та рідини повністю відкриті.
- ※ Під'єднайте кабель живлення до автономної розетки.
- ※ Вставте батарейки в пульт дистанційного керування.

Метод проведення пробної експлуатації:

1. Увімкніть живлення і натисніть на кнопковий перемикач ON/OFF (УВИМК./ВИМК.) на пульті дистанційного керування, щоб запустити кондиціонер.
2. За допомогою пульта дистанційного керування виберіть режими COOL (ОХОЛОДЖЕННЯ), HEAT (ОБІГРІВАННЯ) (відсутній у моделях, розрахованих лише на охолодження), SWING (КОЛИВАННЯ ЖАЛІЮЗІ) та інші режими роботи і переконайтеся, що пристрій функціонує нормально.

Особливе застереження

1. Відкрийте передню панель внутрішнього блока.
2. Роз'єм (показаний на рисунку) не повинен контактувати з клемною колодкою, і повинен бути розташований, як показано на рисунку.





УВАГА!

- 1. Перевезення обладнання, що містить горючі холодоагенти**
Дотримання правил перевезення
- 2. Маркування обладнання з використанням знаків**
Дотримання місцевих нормативів
- 3. Утилізація обладнання з використанням займистих холодоагентів**
Дотримання національних нормативів
- 4. Зберігання обладнання/техніки**
Зберігання обладнання має здійснюватися відповідно до інструкцій виробника.
- 5. Зберігання упакованого (нереалізованого) обладнання**
 - Забезпечення захисту з використанням пакування для зберігання має бути створене так, що в разі механічного пошкодження обладнання всередині пакування не буде спричинено витікання заряду холодоагенту.
 - Максимальна кількість одиниць обладнання, що дозволено зберігати разом, буде визначатися місцевими нормативами.
- 6. Інформація щодо обслуговування**
 - 6-1 Перевірки в ділянках пакування**
Перед початком роботи на системах, що містять займисті холодоагенти, потрібні перевірки безпеки, щоб звести до мінімуму небезпеку займання. Щоб застосувати систему охолодження, такі запобіжні заходи мають бути виконані до здійснення робіт у системі.
 - 6-2 Порядок роботи**
Роботу потрібно виконувати згідно з контрольованим порядком виконання, для того щоб звести до мінімуму ризик горючого газу чи пари, які наявні під час роботи.
 - 6-3 Загальна зона виконання робіт**
 - Весь обслуговувальний персонал та інші, що працюють у місцевій зоні, мають бути проінструктовані про здійснювані види робіт. Треба уникати роботи в замкнутому просторі.
 - Зона навколо робочого простору має бути розділена на частини. Переконайтеся, що забезпечено безпечні умови в цій зоні внаслідок контролю горючих матеріалів.
 - 6-4 Перевірка на наявність холодоагенту**
 - Зона має бути перевірена за допомогою відповідного детектора холодоагенту до і під час роботи, щоб технік був упевнений у відсутності потенційно вогнебезпечних випаровувань.
 - Переконайтеся, що обладнання для виявлення витікань, що застосовується, підходить для використання до займистих холодоагентів, тобто не іскристих, відповідно запечатаних чи іскробезпечних.
 - 6-5 Наявність вогнегасника**
 - Якщо будь-яка робота із застосуванням відкритого вогню виконується на холодильному обладнанні чи будь-яких пов'язаних частинах, має бути в наявності відповідне обладнання для пожежогасіння.
 - Порошковий чи вуглекислотний (CO₂) вогнегасник мають знаходитися поблизу із зоною заряджання.



УВАГА!

6-6 Відсутність джерел займання

- Жодна особа, яка виконує роботу із холодильною системою, що піддає впливу будь-який трубопровід, що містить чи містив легкозаймистий холодоагент, не повинна використовувати джерела займання так, щоб це могло спричинити займання чи вибух.
- Усе можливі джерела займання, зокрема куріння, мають розташовуватися досить далеко від місця встановлення, ремонту, видалення та утилізації, протягом яких займистий холодоагент може бути випущений у навколишній простір.
- До початку роботи має бути оглянута ділянка навколо обладнання, щоб переконатися, що немає легкозаймистих зон ризику чи ризиків займання. Мають бути розміщені знаки «Куріння заборонене».

6-7 Провітрювана зона

- Переконайтеся, що зона знаходиться у відкритому просторі чи що вона відповідно провітрюється, перш ніж порушувати систему чи виконувати будь-які вогневі роботи.
- Вентиляція має здійснюватися протягом періоду виконання роботи.
- Вентиляція має без ризику розігнати будь-який випущений холодоагент, найкраще вигнати його в зовнішню атмосферу.

6-8 Перевірки в холодильному обладнанні

- Там, де замінюються електричні компоненти, вони мають бути придатні для цієї мети та відповідати належній специфікації.
- Завжди мають бути виконані рекомендації щодо технічного обслуговування і керівництво з послуг, що надаються. Якщо маєте сумніви, зверніться в технічний відділ виробника для отримання допомоги.
- Мають бути застосовані такі перевірки до установок, що використовують займисті холодоагенти:
 - Розмір завантаження відповідно до розміру кімнати, у межах якої встановлений холодоагент, що містить деталі;
 - Техніка вентиляції та випускна труба працюють у відповідний спосіб і не створюють завад;
 - Якщо використовується непряма схема охолодження, вторинне коло має бути перевірене на наявність холодоагенту;
 - Маркування для обладнання має все ще бути видимим та читаним. Нерозбірливі маркування і знаки мають бути виправлені;
 - Холодильна труба чи компоненти встановлені в положення, коли вони навряд чи будуть піддаватися впливу будь-якої речовини, які можуть спричинити корозію холодоагенту, — якщо компоненти не складаються з матеріалів, які є стійкими до корозії чи у відповідний спосіб захищені від корозії.

6-9 Перевірки електричних пристроїв

- Ремонт і технічне обслуговування електричних компонентів мають включати попередні перевірки безпеки та процедури контролю партії деталей.
- Якщо існує несправність, яка може загрожувати безпеці, електроживлення не повинно підключатися до ланцюга, доки не буде в нормі.

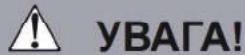

- Якщо несправність не можна усунути негайно, але потрібно продовжити роботу, мають бути застосовані відповідні тимчасові заходи для вирішення проблеми.
- Це має бути повідомлено власникові обладнання, тому повідомляють усіх учасників.
- Попередні перевірки безпеки мають включати в себе:
 - Коли конденсатори розряджаються: це має бути виконано в безпечний спосіб, щоб уникнути можливості утворення іскріння;
 - Коли там відсутні під напругою електричні компоненти та електропроводка, що піддаються впливу під час заряджання, відновлення чи продування системи;
 - Коли є безперервність заземлення.

7. Ремонт герметичних компонентів

- Під час ремонту загерметизованих компонентів слід відключити електроживлення від обладнання, що працювало до відкриття герметичних кришок тощо.
- Якщо електроживлення обладнання вкрай необхідне під час обслуговування, має бути задіяна постійно активна певна форма виявлення витікань, яка повинна бути розташована в найбільш критичних місцях, щоб попередити про потенційно небезпечну ситуацію.
- Особлива увага має бути приділена наступному, щоб гарантувати, що під час роботи на електричних компонентах корпус не змінений у такий спосіб, за якого рівень захисту зазнав змін.
- Це включає пошкодження кабелів, надмірну кількість з'єднань, клеми, не виготовлені згідно з оригінальною специфікацією, пошкодження герметики, неправильне встановлення кришок сальника тощо.
- Переконайтеся в тому, що пристрій надійно закріплений.
- Переконайтеся в тому, що герметик чи герметизувальні матеріали не втратили якості, внаслідок чого вони більше не служать запобіганню потрапляння горючих атмосфер.
- Запасні частини мають відповідати специфікаціям виробника.

ПРИМІТКА:

Використання силіконового герметика може знизити ефективність деяких типів обладнання для виявлення витікань.

Іскробезпечні компоненти не мають бути ізольовані до початку роботи з ними.

8. Ремонт іскробезпечних компонентів

- Не застосовувати будь-які постійні індуктивні чи ємнісні навантаження в ланцюгу без гарантії, що це не спричинить перевищення напруги та струму, які є допустимими для використовуваного обладнання.
- Іскробезпечні компоненти — це єдині типи, які можуть впливати, перебуваючи в присутності займистих атмосфер.
- Випробувальне обладнання повинно мати відповідну номінальну потужність. Заміна компонентів виконується тільки на частини, які вказані виробником.
- Інші частини можуть спричинити займання холодоагенту в атмосфері через витікання.

9. Кабелі

- Переконайтеся, що кабелі не будуть піддаватися зносу, корозії, надлишковому тиску, вібрації, потрапляти під гострі краї або будь-які інші несприятливі екологічні наслідки.

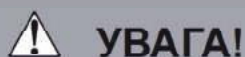

- Перевірка має також враховувати ефекти старіння чи тривалої вібрації з таких джерел, як компресори або вентилятори.
- 10. Виявлення горючих холодоагентів**
- За жодних обставин потенційні джерела займання не можна використовувати в пошуку чи виявленні витікань холодоагенту.
 - Галоїдна лампа (чи будь-який інший датчик, який використовує відкрите полум'я) не має застосовуватися.
- 11. Методи виявлення витікань**
- Такі методи виявлення витікань вважаються прийнятними для систем, що містять займисті холодоагенти:
 - Електронні датчики витікання мають бути використані для виявлення займистих холодоагентів, але чутливість не може відповідати вимогам або, можливо, знадобиться повторне калібрування. (Обладнання системи виявлення має бути відкаліброване в зоні, яка не містить холодоагент.)
 - Переконайтеся, що датчик не є потенційним джерелом займання і підходить для використовуваного холодоагенту.
 - Обладнання для виявлення витікання встановлюється у відсотках від НМЗ (нижньої межі займистості) холодоагенту та має бути відкаліброване до застосовуваного холодоагенту та до відповідного відсотка газу (25 % максимум) для підтвердження.
 - Рідини для виявлення витікання підходять для використання з більшістю холодоагентів, але використання мийних засобів, що містять хлор, треба уникати, оскільки хлор може реагувати з холодоагентом і сприяти корозії мідного трубопроводу.
 - Якщо підозрюється витікання, все відкрите полум'я має бути віддалене/погашене.
 - Якщо виявлене витікання холодоагенту та потрібне паяння, весь холодоагент має бути вилучений із системи чи відокремлений (за допомогою запірних клапанів) в частині системи, віддаленій від витікання.
 - Азот без домішки кисню (OFN) має бути очищений за допомогою системи до та в процесі паяння.
- 12. Видалення і відкачування**
- У разі проникання до холодильного контуру для полагодження чи для будь-якої іншої мети використовуються звичайні процедури.
 - Проте важливо, що найкраща практична рекомендація впливає з того, що вогнебезпечність — це попереджувальний фактор.
 - Треба дотримуватися такої процедури:
 - Видаліть холодоагент.
 - Випустіть контур з інертним газом.
 - Відкачайте.
 - Випустіть знову інертний газ.
 - Відкрийте контур за допомогою різання чи паяння.
 - Заряд холодоагенту має бути відновлений у відповідних циліндрах відновлення.

УВАГА!

- Система має «промитися» азотом без домішки кисню (OFN) для спрацьовування пристрою безпеки.
 - Може знадобитися повторити цей процес кілька разів.
 - Стиснене повітря чи кисень не мають використовуватися для виконання цього завдання.
 - Промивання має бути досягнуте через порушення вакууму в системі за допомогою азоту без домішки кисню (OFN) і тривати до заповнення, допоки не буде досягнуто робочого тиску, потім випущене в атмосферу, і, нарешті, утворити вакуум.
 - Цей процес має бути повторений, поки не буде жодного холодоагенту в системі. Коли використовується остання заправка азоту без домішки кисню (OFN), система має скинути тиск до атмосферного тиску, щоб знову запустити роботу.
 - Ця операція є абсолютно необхідною, якщо будуть проводитися операції паяння трубопроводу. Переконайтеся, що розетка для вакуумного насоса знаходиться далеко від будь-яких джерел займання та є вентиляція.
- 13. Процедури заряджання**
- На додаток до звичайних процедур заряджання мають виконуватися такі вимоги:
 - Гарантування, що не відбувається забруднення різних холодоагентів під час використання зарядного обладнання.
 - Шланги та лінії мають бути якомога коротшими, щоб звести до мінімуму кількість холодоагенту, що міститься в них.
 - Циліндри мають зберігатися у вертикальному положенні.
 - Переконайтеся, що система охолодження заземлена перед завантаженням системи холодоагентом.
 - Позначте систему, коли завершено заряджання (якщо ще не завершено).
 - Має бути застосована особлива обережність, щоб не переповнювати систему охолодження.
 - До підзаряджання системи вона має бути протестована з азотом без домішки кисню (OFN).
 - Система піддається випробуванню на герметичність після завершення заряджання, але до введення в експлуатацію.
 - Подальше випробування на герметичність має проводитися до покидання об'єкта.
- 14. Виведення з експлуатації**
- Перед виконанням цієї процедури дуже важливо, щоб технік був повністю знайомий з обладнанням і всіма його деталями.
 - Рекомендується передовий досвід, щоб були безпечно відновлені всі холодоагенти.
 - До здійснення завдання зразки мастила та холодоагенту мають бути взяті в разі, коли знадобиться аналіз до повторного використання меліорованого холодоагенту. Важливо, щоб було підключене електроживлення до початку виконання завдання.
 - а) Ознайомтеся з обладнанням і його експлуатацією.
 - б) Ізольуйте систему за допомогою електрики.
 - с) Перед початком процедури переконайтеся, що:
 - Механічне обладнання доступне, якщо потрібне для обробки циліндрів холодоагенту.
 - Усі особисті засоби захисту є та використовуються у відповідний спосіб.

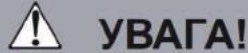

- Процес відновлення контролює компетентна особа протягом усього часу.
- Відновлення обладнання та циліндрів виконується згідно з відповідними стандартами.
- d) Відкачайте систему холодоагенту, якщо це можливо.
- e) Якщо неможливо створити вакуум, створіть розгалужений трубопровід, щоб холодоагент міг бути видалений із різних частин системи.
- f) Переконайтеся, що циліндр знаходиться на вагах перед початком викачування.
- g) Запустіть установку збирання холодоагенту і працюйте відповідно до інструкцій виробника.
- h) Не перевантажуйте циліндри. (Не більш ніж 80 % завантаження об'єму рідини).
- i) Не перевищуйте максимального робочого тиску в циліндрі, навіть тимчасово.
- j) Коли циліндри були заповнені правильно і процес завершений, переконайтеся, що циліндри та обладнання видалені швидко з місця роботи та всі запірні вентиля закриті на обладнанні.
- k) Відновлений холодоагент не завантажується в іншу систему охолодження, якщо він не був очищений і перевірений.

15. Маркування

- Обладнання має бути позначене з позначенням того, що воно було виведене з експлуатації та звільнене від холодоагенту.
- Маркування має бути датоване і підписане.
- Переконайтеся, що є маркування на обладнанні з позначенням того, що обладнання містить займистий холодоагент.

16. Відновлення

- Під час видалення холодоагенту із системи, або для обслуговування, або для виведення з експлуатації рекомендується застосування правильних методів виконання робіт, щоб усі холодоагенти видалені безпечно.
- Під час передання холодоагенту в циліндри переконайтеся, що використовуються тільки відповідні циліндри збирання холодоагентів.
- Переконайтеся, що доступна відповідна кількість циліндрів для проведення повного заряджання системи.
- Усі циліндри, які мають бути використані, призначені для витягнутого холодоагенту і маркуються для цього холодоагенту (тобто спеціальні циліндри для збирання холодоагенту).
- Циліндри мають бути в комплекті із запобіжним клапаном і з'єднаними відсічними клапанами в робочому стані.
- Порожні циліндри збирання вилучені та, якщо можливо, охолоджуються до настання відновлення.
- Відновлене обладнання має бути в хорошому робочому стані з набором інструкцій, що стосуються обладнання, яке під рукою, і має бути придатне для відновлення горючих холодоагентів.
- Крім того, набір каліброваних ваг має бути доступний і в хорошому робочому стані.
- Шланги мають бути з муфтами з вимикальними пристроями без витікання і в хорошому стані.

Попередження при використанні холодоагенту R32



УВАГА!

- Перед використанням установки збирання холодоагенту переконайтеся, що вона знаходиться у відповідному робочому стані, робочий стан у належний спосіб підтримується і будь-які пов'язані з ним електричні деталі герметизовані для запобігання займанню в разі витікання холодоагенту.
- Зверніться до виробника, якщо є сумніви.
- Витягнутий холодоагент має бути повернутий постачальнику холодоагенту у відповідному циліндрі для збирання, і має додаватися відповідний акт передачі відходів.
- Не змішуйте холодоагенти в системах збирання та особливо в циліндрах.
- Якщо мають бути видалені компресори чи компресорні мастила, переконайтеся, що вони були вилучені до прийняттого рівня, щоб бути впевненим, що легкозаймистий холодоагент не залишиться в мастилі.
- Процес вилучення здійснюється до повернення компресора постачальникам.
- Має використовуватися тільки електричне опалення для корпусу компресора для прискорення цього процесу.
- Коли мастило зливають із системи, це має бути виконано безпечно.



УВАГА!

- Коли переміщуєте чи встановлюєте на нове місце кондиціонер, проконсультуйтеся в досвідчених техніків з обслуговування з метою відключення і повторного встановлення блоку.
- Не встановлюйте будь-яку іншу електротехнічну продукцію чи побутові речі під внутрішнім блоком або зовнішнім блоком. Конденсат капає з блоку і може намочити речі, що може спричинити пошкодження або несправності вашого майна.
- Не використовуйте засоби для прискорення процесу розморожування чи очищення, крім тих, які рекомендує виробник.
- Прилад повинен зберігатися в приміщенні, що не має безперервно працюючих джерел займання, наприклад: (відкритого вогню в операційній газовій установці чи працюючому електричному нагрівачі)
- Не проколюйте і не спалюйте.
- Знайте, що холодоагенти не мають запаху.
- Вентиляційні отвори мають бути без засмічення.
- Прилад має зберігатися в добре провітрюваному приміщенні, де розмір кімнати відповідає площі приміщення, зазначеній для експлуатації.
- Прилад має зберігатися в приміщенні, що не має безперервного відкритого вогню (наприклад, включеного газового приладу) і джерел займання (наприклад, включеного електричного нагрівача).
- Будь-яка особа, що займається роботою з розкриття холодильного контуру, повинна мати відповідний чинний сертифікат від промислового акредитованого органу з оцінки, на підставі якого покладаються повноваження в межах компетенції для безпечної обробки холодоагентів відповідно до галузевої ліцензованої оціночної специфікації.

Технічні хірикеристики

	FUSION				
	ASW-H07FFR3DI	ASW-H09FFR3DI	ASW-H12FFR3DI	ASW-H18FFR3DI	ASW-H24FFR3DI
Номинальна напруга	220v-240v	220v-240v	220v-240v	220v-240v	220v-240v
Номинальна частота	50Hz	50Hz	50Hz	50Hz	50Hz
Потужність охолод. (BTU/год)	8871	9212	11942	17401	22860
Потужність охолод. (кВт)	2.6(0.6-3.1)	2.7(0.6-3.8)	3.5(0.8-4.1)	5.1(1.3-5.3)	6.7 (1.8-7.4)
Теплова потужність (BTU/год)	8905	9895	12966	18424	24566
Теплова потужність (кВт)	2.61(0.8-3.4)	2.9(0.8-4.2)	3.8(1.0-4.2)	5.4(1.3-5.5)	7.2 (1.8-8.2)
Робочий струм в режимі охолод. (А)	3.9(0.9-6.9)	3.8(0.7-7.8)	5.6(0.7-7.8)	7.0(1.2-7.5)	10 (1-12)
Робочий струм в режимі обігріву (А)	3.0(1.3-6.9)	4.1(1.5-8.0)	4.9(1.5-8.0)	6.0(1.0-6.6)	9.5 (1-11)
Потуж. споживання при охол. (кВт)	850(100-1600)	0.8(0.1-1.6)	1.18(0.1-1.6)	1.52(0.28-1.7)	2.2(0.23-2.76)
Потуж. споживання при обігріві (кВт)	630(300-1600)	0.85(0.3-1.6)	1.10(0.3-1.6)	1.4(0.22-1.5)	2.2(0.23-2.53)
Потужність осушення (л/год)	0.8	1	1	1.6	2.5
SEER Охолодження	6,1	6,2	6,19	6,6	6,53
Клас енергоспож. SEER	A++	A++	A++	A++	A++
SCOP Обігрів	4,00	4,00	4,03	4,10	4,09
Клас енергоспож. SCOP	A+	A+	A+	A+	A+
Макс. Вхідний струм (А)	8.5	9.5	9.5	9	16
Макс. Вхідна потужність (кВт)	1600	1.9	1.9	1.9	3.4
Холодоагент	R32	R32	R32	R32	R32
Кількість холодоагенту (кг)	0,51	0,56	0,56	0,8	1,3
Шум внутр. бл. (Turbo-Hi-Mid-Low-Si) (дБ)	53/48/43/38	53/48/43/38	53/49/45/39	57/53/47/41	63/58/52/47
Шум зовнішнього блоку (дБ)	61	61	62	62	66
Вага нетто/брутто внутр. б (кг)	7/9	8/10.5	8/10.5	10/13.5	12.5/15.5
Вага нетто/брутто зовн. б. (кг)	18/21	18/21	18/21	23/27	39/44
Габарити внутр. блок	690*283*199	750*285*200	750*285*200	900*310*225	1082*330*233
Габарити упаковки внутр. бл.	760*347*277	820*347*277	820*347*277	950*372*292	1155*397*312
Габарити зовн. блок	650*456*233	650*456*233	650*456*233	715*280*537	900*700*350
Габарити упаковки зовн. бл.	760*510*315	760*510*315	760*510*315	825*326*595	1020*770*430
Діаметр труб хладагенту	1/4 - 3/8	1/4 - 3/8	1/4 - 3/8	1/4 - 1/2	1/4 - 5/8
Макс. довжина труби (м)	20	20	20	20	25
Макс. перепад висоти встановлення(м)	10	10	10	10	10
Дозаправка на 1 метр доданої труби (г)	20	20	20	20	30
Макс. довжина труби без дозаправки (м)	5	5	5	5	5
Робочий діапазон температур	охолод.	16~49°C	16~49°C	16~49°C	16~49°C
	обігрів	-15~30°C	-15~30°C	-15~30°C	-15~30°C

Мікрофіша		Функція				
Бренд:	AUX	Охолодження			Так	
Серія:	Fusion	Обігрів (холодніший сезон)			Так	
		Обігрів (тепліший сезон)			x	
Внутрішній блок		ASW-H07FFR3DI	ASW-H09FFR3DI	ASW-H12FFR3DI	ASW-H18FFR3DI	ASW-H24FFR3DI
Зовнішній блок		AS-H07FFR3DI	AS-H09FFR3DI	AS-H12FFR3DI	AS-H18FFR3DI	AS-H24FFR3DI
Розрахункова потужність:						
*Pdh=Pdesign(h) розрахункове навантаження під час обігріву, кВт;						
*Pdh=Pdesign(c) розрахункове навантаження під час охолодження, кВт;						
Охолодження Pdesign(c)	кВт	2,6	2,65	3,5	5,1	6,7
Обігрів Pdesign(h)	кВт	2,1	2,7	2,7	3,6	5,7
Сезонна Ефективність:						
Охолодження	СКФЕ	6,1	6,2	6,2	6,6	6,5
		A++	A++	A++	A++	A++
Обігрів	СККД	4,0	4,0	4,0	4,1	4,1
		A+	A+	A+	A+	A+
Річний обсяг енергоспоживання для потреб:						
Обсяг енергоспоживання, який базується на основі стандартних даних випробувань. Фактичний обсяг енергоспоживання залежить від того, як використовується прилад та де він розташований.						
Охолодження	QCE	кВт*г/рік	149	150	198	270
Обігрів/Холодніший сезон	QHE/A	кВт*г/рік	1103	1418	1407	1844
Обігрів/Тепліший сезон	QHE/B	кВт*г/рік	x	x	x	x
Рівень звукової потужності - дБ						
Охолодження	дБ	53	54	53	57	63
Обігрів	дБ	61	61	62	62	66
Обігрів (Холодніший сезон)						
Потужність						
Заявлена потужність обігріву для внутрішньої температури 20 °C та зовнішньої температури Tj						
Tj=-7°C	Pdh*	кВт	2,03	2,38	2,38	3,09
Tj=2°C	Pdh*	кВт	1,10	1,34	1,34	1,91
Tj=12°C	Pdh*	кВт	0,75	0,99	0,99	1,19
Бівалентна температура	Pdh*	С°	-7	-7	-7	-7
Температура ліміту роботи	С°	-15	-15	-15	-15	-15
Резервна теплова потужність	кВт	2,60	2,65	3,50	5,10	6,70
*Pdh=Pdesign(heating) розрахункове навантаження під час обігріву, кВт;						
Холодоагент						
Тип		R32				
Потенціал глобального потепління ПГП (675 кг CO2 еквівалент				
"Витікання охолоджуючої речовини впливає на зміну клімату. У випадку потрапляння в атмосферу охолоджуючої речовини з низьким потенціалом глобального потепління (GWP) їх вплив на глобальне потепління менший, ніж охолоджуючої речовини з вищим GWP. Цей прилад містить рідку охолоджуючу речовину з GWP, що дорівнює -						675
Це означає, що якщо 1 кілограм даної рідкої охолоджуючої речовини потрапить в атмосферу, вплив на глобальне потепління протягом 100 років буде в разів вищий, ніж від 1 кілограма CO2. Забороняється самостійно втручатися в схему циркуляції охолоджуючої речовини або ж розбирати продукт, завжди запрошуйте для цього спеціаліста."						675

ІНФОРМАЦІЯ ПРО ПІДТВЕРДЖЕННЯ ВІДПОВІДНОСТІ ПРОДУКТУ



Кондиціонери повітря відповідають вимогам відповідних Технічних регламентів:

- низьковольтного електричного обладнання (ПКМУ № 1067 від 16.12.2015р.);

- електромагнітної сумісності обладнання (ПКМУ № 1077 від 6.12.2015р.);

- обмеження використання деяких небезпечних речовин в електричному та електронному обладнанні (ПКМУ № 139 від 10.03.2017р.);

- енергетичного маркування кондиціонерів повітря (ПКМУ № 360 від 24.05.2017р.);

- щодо встановлення системи для визначення вимог з екодизайну енергоспоживчих продуктів (ПКМУ від 03.10.2018 № 804);

- щодо вимог до екодизайну для кондиціонерів повітря та вентиляторів, призначених для особистого комфорту (ПКМУ № 739 від 14.08.2019р.).

Адреса потужностей виробництва

AUX AIR CONDITIONER CO., LTD. No.1166, North Mingguang Road, Jiangshan, Yinzhou, Ningbo, 315191 Zhejiang, China

АУКС АІР КОНДІТІОНЕР Ко.,Лтд. № 1166 Норт, Мігуан Роад, Дзіаншань, Іньджоу, Нінбо, 31591, Чжецзян, Китай

З питань гарантійного обслуговування, ремонту та прийняття претензій від споживача звертайтеся до уповноваженого представника в Україні:

ТОВ «ЗІВ Сервіс»

Адреса: Україна, 01033, м. Київ, вул. Микільсько-Ботанічна, буд/ 6/8, приміщення 41

★Інструкція до пульта керування

Відскакуйте відповідний QR код щоб завантажити інструкцію

		
YKR-P002E	YKR-T121E	
<p>Важливо: Модель пульта керування знаходиться на зворотній стороні пульта</p>		

★Інструкція до WIFI

*якщо така опція встановлена

QR код для завантаження інструкції
 
ANDROID IOS
QR код для завантаження додатку