



VERTIGO BASIC

RU

ВОДОНАГРЕВАТЕЛЬ БЫТОВОЙ ЭЛЕКТРИЧЕСКИЙ
Эмалированный стальной бак

UK

ВОДОНАГРІВАЧ ПОБУТОВИЙ ЕЛЕКТРИЧНИЙ
Емальований сталевий бак

№:/...../20.....

U0672561

1 ОПИСАНИЕ / ОПИС

Модель	Объем, л Об'єм, л	Мощность, Вт Потужність, Вт	Время нагрева, мин / Час нагрівання, хв +15°С → +65°С (Δ50°С)	Габаритные размеры Габаритні розміри, мм	Масса, кг Маса, кг	Размер A Розмір A мм
ES-VM0252F220F-B20МММЕ08YWW	25	2000	44	290x490x600	17	410
ES-VM0402F220F-B20МММЕ08YWW	40	2000	70	290x490x765	21	580
ES-VM0652F220F-B20МММЕ08YWW	65	2000	114	290x490x1090	29	950
ES-VM0802F220F-B20МММЕ08YWW	80	2000	140	290x490x1300	34	1160
ES-VM0252F220F-B	25	2000	44	290x490x600	17	410
ES-VM0402F220F-B	40	2000	70	290x490x765	21	580
ES-VM0652F220F-B	65	2000	114	290x490x1090	29	950
ES-VM0802F220F-B	80	2000	140	290x490x1300	34	1160

2 НАСТЕННАЯ УСТАНОВКА / НАСТІННЕ ВСТАНОВЛЕННЯ

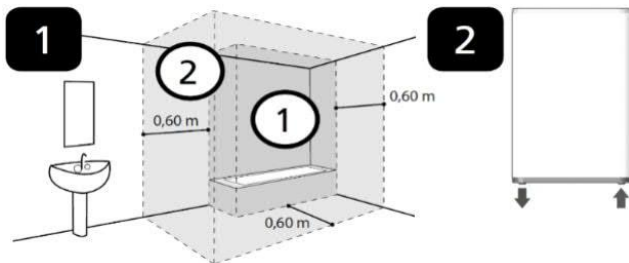

Только вертикальная установка / Тільки вертикальне встановлення

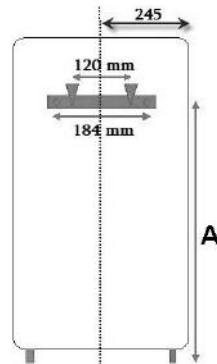
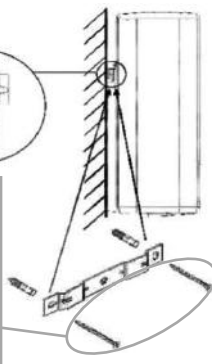
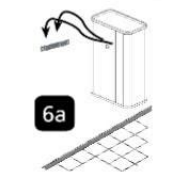
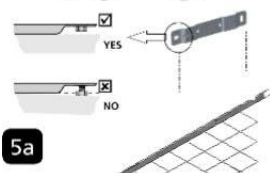
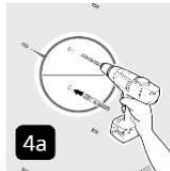
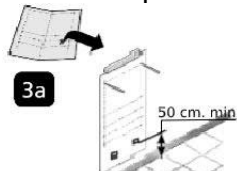

3 ГИДРАВЛИЧЕСКОЕ ПОДКЛЮЧЕНИЕ / ГІДРАВЛІЧНЕ ПІДКЛЮЧЕННЯ

1. Труба горячей воды / Труба гарячої води
2. Предохранительный клапан / Запобіжний клапан
3. Редуктор давления, установить если давление > 0,5 МПа (5 бар) /
Редуктор тиску, встановити при тиску > 0,4 МПа (4 бар)
4. Запорная арматура / Запірна арматура
5. Труба холодной воды / Труба холодної води
6. Диэлектрическая муфта / Діелектрична муфта
7. Дренажная трубка / Дренажна трубка

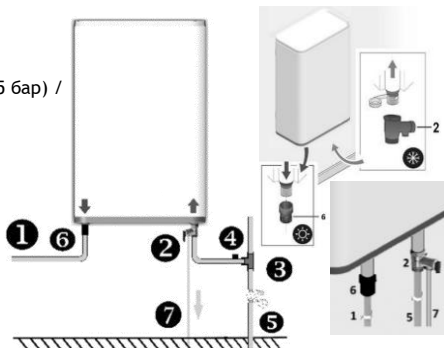

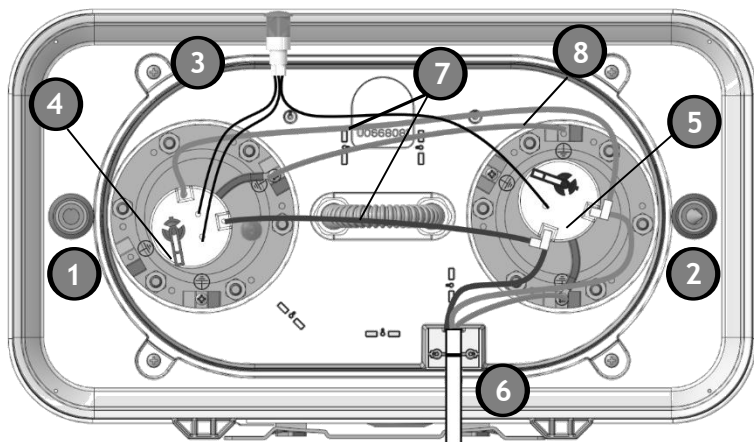

- 1- Патрубок горячей воды. Патрубок гарячої води.
- 2- Патрубок холодной воды. Патрубок холодної води
- 3- Сигнальная лампочка. Сигнальна лампочка
- 4- Термостат выходного бака. Термостат вихідного бака
- 5- Термостат входного бака. Термостат вхідного бака
- 6- Кабель питания. Кабель живлення
- 7- Провода между термостатами. Дроти між термостатами
- 8- Провода заземления между баками. Дріт заземлення між баками

Внешний вид терморегулятора / Зовнішній вигляд терморегулятора

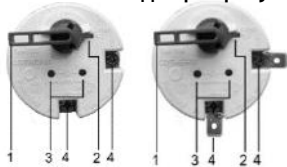

1. Регулятор температуры / Регулятор температури
2. Кнопка сброса тепловой защиты / Кнопка скидання теплового захисту
3. Гнезда подключения / Гнізда підключення сигнальної лампи сигнальної лампы
4. Клеммы подключения к электроэнергии / Клеми підключення до електроенергії

5 Командный интерфейс / Командний інтерфейс

- A- Ручка управления снизу изделия / Ручка керування знизу виробу
- B- Позиция максимальной температуры / Позиція максимальної температури
- C- Позиция Эко режима / Позиція Еко режиму

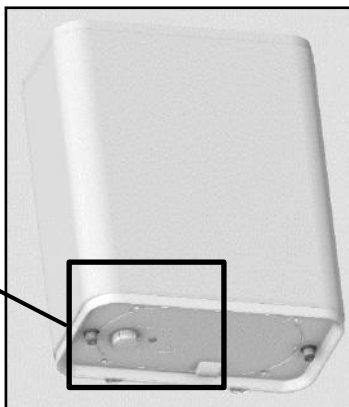
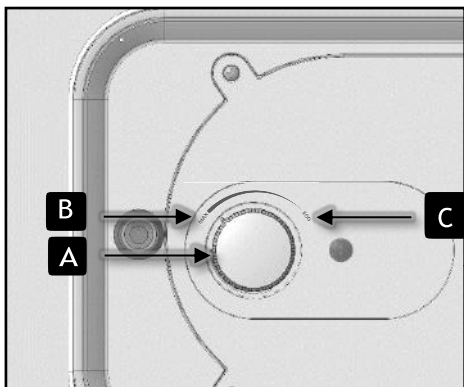

Это устройство может использоваться детьми начиная с 8 летнего возраста, а также людьми с ограниченными физическими, сенсорными и умственными способностями или же лицами без опыта или технических знаний при условии, что они находятся под присмотром или предварительно изучили инструкцию по использованию устройства и принимают во внимание возможную опасность, которая связана с ним. Не позволяйте детям играть с устройством. Не поручайте чистку и обслуживание устройства детям без надзора взрослых.

Внимание: Изделие имеет большой вес, обращайтесь с ним осторожно.

1. Устанавливать прибор в помещении, где исключено его замерзание. Разрушение прибора вследствие блокировки органов безопасности или не использования оригинального предохранительного клапана не покрывается гарантией.
2. Убедиться в том, что стена выдержит вес прибора, наполненного водой.
3. Если прибор устанавливается в помещении или месте, где температура окружающей среды постоянно выше 35°C, необходимо предусмотреть возможность его проветривания.
4. В ванных комнатах не устанавливайте изделие в объёме V1 (См. рис. 1, с.1). Если водонагреватель устанавливается над жилыми помещениями, необходимо предусмотреть водосборную ёмкость со стоком в канализацию. Размещать прибор в легкодоступном месте
5. Установка вертикальная настенная: Чтобы позволить замену нагревательного элемента и терморегулятора в случае необходимости, следует оставить расстояние (минимум 500 мм) под водонагревателем, но не более 2м для доступа к электрической части. Работы по демонтажу и монтажу ТЭНа и термолегулятора в случае уменьшения или увеличения размеров оплачиваются отдельно
6. Прежде чем снять крышку, убедитесь, что питание отключено, чтобы избежать риска травм или электрошока.
7. Электрическое подключение должно включать в себя многополюсный выключатель (автоматический выключатель или предохранитель) в соответствии с местными правилами установки. (дифференциальным прерывателем 30 мА)
8. При повреждении шнура питания его следует заменить специальным шнуром или комплектом, получаемым у изготовителя или сервисной службы
9. Предохранительный клапан, который входит в комплект номинальным давлением в 0.8 МПа (8 бар), размером 1/2", 24 должен быть обязательно установлен на патрубок холодной воды водонагревателя, в помещении, где исключено его 25 замерзание
10. Устройство для сброса давления должно проверяться на срабатывание регулярно, не реже чем раз в месяц, для удаления известковых осадков и для проверки, что оно не заблокировано

11. Запрещена установка каких-либо гидравлических аксессуаров между клапаном безопасности и входом (подачей) холодной воды в прибор. Редукционный клапан (не поставляется в комплекте) требуется установить, когда давление превышает 0,5 МПа (5 бар)
12. Подключить предохранительное устройство к дренажной трубке в защищенном от мороза помещении, поддерживая её при этом на весу; направить вниз, в сторону спуска воды, в случае расширения нагретой воды или при спуске воды из 33 водонагревателя. Вода может просачиваться из выпускной трубы устройства для сброса давления. Эта труба должна оставаться открытой в атмосферу. Выпускная труба, подсоединенная к устройству для сброса давления, должна быть установлена постоянно вниз и в незамерзающей окружающей среде
13. Трубы должны выдержать температуру в 100°C и давление в 1 МПа (10 бар).
14. Слив: Отключить питание. Открыть кран горячей воды и подождать пока из него перестанет вытекать горячая вода. Перекрыть запорную арматуру на входе ЭВН. Открыть триггер предохранительного устройства, для слива через дренажную трубку, открыв кран теплой воды
15. Продукты, описанные в этом руководстве, могут быть в любое время изменены в соответствии стандартам без уведомления потребителей. Продукция изготовлена в соответствии с Директивами Европейского парламента и Совета 2014/35/ЕС «Низковольтное оборудование», 2014/ 30/ЕС «Электромагнитная совместимость», Директиве 2011/65/UE Об ограничении применения опасных веществ, Директиве 2013/814/UE, дополняющей директиву 2009/125/ЕС по конструированию продукции с учётом требований «экодизайна» и энергоэффективности
16. Для сохранности окружающей среды изделие утилизируется в организациях, которые имеют соответствующее разрешение и лицензию для дальнейшей переработки
17. Этот продукт предназначен для использования при максимальной высоте 3000м над уровнем моря.
18. Всегда подключайте провод заземления к контуру заземления или к терминалу, идентифицированному соответствующим символом. 
19. Свяжитесь с гарантийным и послегарантийным сервисом, чтобы получить  руководство пользователя для этого продукта. Производитель оставляет за собой право вносить изменения в инструкцию без уведомления пользователей

1. Крепление. См. предупреждение 1 – 5

Для установки продукта, обратитесь к разделу 2 с.1.

Внимание! Установка ЭВН на неисправные кронштейны, несоответствующие крепежные элементы (шурупы, дюбеля и т.п.), установление с неподходящими условиями (неверное расстояние между отверстиями, неверное расстояние между шурупом с головкой и стеной, неверное положение шурупа и т.п.) может привести к падению ЭВН, что может привести к разрушениям и повреждениям имущества, телесным повреждениям и даже смерть. Позаботьтесь о себе и своих близких!



2. Гидравлическое подключение. См. предупреждение 9 – 13

Для гидравлической связи, обратитесь к чертежам раздела 3 с.1.

На входе ЭВН давление холодной воды должно быть 0,1 - 0,6 МПа (при давлении более 0,4 МПа необходимо установить редуктор давления!)

- Перед подключением необходимо тщательно прочистить подающие трубы и установить фильтр грубой очистки (в комплект поставки не входит). Подключение к трубопроводам холодного и горячего водоснабжения необходимо выполнять пластиковыми или металлопластиковыми трубами. Запрещено подключать ЭВН на гибкие шланги, в связи с тем, что они разрушаются от перепадов температуры, недолговечны и могут выйти из строя (дать течь, лопнуть). Соединения с патрубками должны быть герметичны. На патрубок горячей воды (с красным кольцом) установите диэлектрическую муфту, которая входит в комплект.

- На патрубок холодной воды (с синим кольцом) водонагревателя обязательно установить клапан безопасности, который входит в комплект поставки. Между предохранительным клапаном и патрубком холодной воды не должно быть никаких запорных устройств. Номинальное давление 0.8 МПа (8 бар), размер ½. При использовании клапана, который не входит в комплект поставки, ЭВН не подлежит гарантийному обслуживанию

3. Подключение к электросети. См. предупреждение 6 – 8

Для электрического соединения, обратитесь к чертежам раздел 4 с. 2.

ВНИМАНИЕ! Перед подключением водонагревателя к электросети, обязательно заполните водонагреватель водой! При первом наполнении откройте кран горячей воды на смесителе. Водонагреватель наполнен, когда вода начинает течь через сток смесителя. Корпус ЭВН должен быть заземлен.

- Напряжение электропитания - 230В±10% или 220-240В в зависимости от паспортной таблички на изделии

- Подключение ЭВН к электросети должно выполняться трехжильным медным кабелем (фаза, ноль, заземление) 2,5мм². Кабель подключается к щиту электропитания квартиры, чтобы не перегружать существующую проводку

- Убедитесь, что шнур питания не поврежден. При повреждении шнура питания его следует заменить специальным шнуром или комплектом, получаемым у изготовителя или сервисной службы. Подключите кабель питания, выходящий из ЭВН, к автоматическому выключателю

- В обязательном порядке подключить заземление или подвести провод заземления к специальной клемме, обозначенной знаком . Данное подключение является обязательным из соображений безопасности.

Длина жёлто-зелёного провода заземления должна быть больше длины фазных проводов.

Установка должна иметь на входе водонагревателя выключатель или разъединитель, смонтированный в стационарную проводку, согласно действующих норм (раскрытие контактов не менее 3 мм: предохранитель, прерыватель и дифференциальным прерывателем 30 мА).

Термовыключатель (см. рисунки раздела 4 с.2): В процессе эксплуатации ЭВН возможно срабатывание тепловой защиты в терморегуляторе вследствие перепадов напряжения в электросети или перегрева ТЭНа, вызванного значительным образованием накипи на нём. Срабатывание тепловой защиты не считается неисправностью и не подлежит устранению по гарантии.

Возобновление работы ЭВН осуществляется потребителем самостоятельно, для чего необходимо:

- Отключить ЭВН от электросети
- Выкрутить крепёжные шурупы защитной крышки
- Снять защитную крышку
- Нажать на кнопку тепловой защиты, которая размещается в корпусе терморегулятора (раздел 4 позиция 2)

ПУСК И РАБОТА

ВНИМАНИЕ: Никогда не включать водонагреватель без воды: Водонагреватель, безусловно, будет поврежден.

- Перед подключением электроэнергии открыть кран горячей воды, полностью выпустить воздух из трубы и заполнить прибор. Проверить герметичность стыков и прокладки под крышкой. В случае обнаружения подтеканий, подтянуть, не прикладывая чрезмерных усилий. Проверить функционирование гидравлических узлов безопасности

- Подать напряжение на прибор. Во время нагрева происходит расширение воды, которое приводит к увеличению давления в баке. При повышении давления воды в рабочем баке свыше 0,8МПа возможно или сбрасывание небольшого количества воды через сливное отверстие стравливающего клапана (вода может капать из выпускной трубы устройства понижения давления, и эта труба должна оставаться открытой к воздуху), или стравливание избыточного давления сквозь обратный клапан в стояк холодного водоснабжения. Это является нормальным режимом работы предохранительного клапана.

Проверить герметичность стыков и прокладки. При отсутствии или резком снижении давления холодной воды на входе ЭВН (отключение холодной воды, закрытие запорной арматуры на стояке, и т.п.) возможно возникновение побочных шумов (треск) – этот эффект вызван перепадом давления и не влияет на безопасность и работоспособность изделия. Чтобы избежать развития бактерий (легионелла и др), нагревать воду не менее одного раза в день до 60°C

Закрывать запорную арматуру на входе и выходе ЭВН при постоянном использовании не нужно.

Перед продолжительным перерывом в использовании ЭВН рекомендуется выключить автомат питания и перекрыть запорную арматуру на входе и выходе ЭВН, но не сливать воду из бака, во избежание коррозии. После продолжительного перерыва в использовании ЭВН необходимо заменить воду в баке и довести нагрев до $t=65^{\circ}\text{C}(+/-5^{\circ}\text{C})$, для чего выставить регулятор температуры в максимальное положение.

Плоская модель «BASIC» раздел 4 с. 2.

1/ Регулятор температуры для выбора режимов (позиция В и С): выбор температуры вручную. Позиция В - максимальная настройка температуры.

2/ Эко режим (позиция С): Температура 40°C, чтобы снизить расходы на потребление в период отсутствия пользователя.

ОБСЛУЖИВАНИЕ

ВНИМАНИЕ: Прежде чем снять пластиковую крышку, чтобы избежать возможности получения травм или удара электрического тока убедитесь, что прибор отключен от питания.

Сервисное обслуживание ЭВН

Внимание! Один раз в месяц необходимо удалять известковый осадок с предохранительного клапана и проверять, не заблокирован ли он, путём кратковременной установки триггера в горизонтальное положение, при этом через сливное отверстие вытечет небольшое количество горячей воды .

Корпус водонагревателя надо время от времени вытирать влажной тряпкой или губкой. Ни в коем случае не используйте абразивных или пенообразующих средств.

Водонагреватель подлежит обязательному сервисному обслуживанию, которое должны проводить квалифицированные мастера авторизованного сервисного центра или уполномоченные участники «Клуба специалистов Atlantic», которые используют оригинальные комплектующие. Сервисное обслуживание водонагревателя осуществляется не позднее 10 суток по окончании 24 месяцев от даты покупки водонагревателя и даты последнего сервисного обслуживания. При использовании водонагревателя на производстве, в сфере услуг, в местах общественного питания и пользования - 12 месяцев.

По вопросам сервисного обслуживания обращайтесь по телефону горячей линии 8-800-100-21-77 бесплатно с городских телефонов.

Оно состоит из:

1. Чистки внутреннего бака водонагревателя от накипи
2. Чистки фланца нагревательного элемента от накипи
3. Замены магниевого анода
4. Проверки состояния внутреннего бака, ТЭНа, прокладки, фланца и электрического блока управления.
5. Проверки состояния предохранительного клапана и его чистки при необходимости.
6. Отметки в гарантийном талоне.

Избегайте подделок! Оригинальные магниевые аноды содержат на упаковке наклейку, которую мастер должен клеить в гарантийный талон при проведении сервисного обслуживания, как свидетельство использования оригинального магниевого анода.

Внимание! Работы по сервисному обслуживанию оплачивает потребитель, согласно действующему прейскуранту сервисного центра.

Указания по технике безопасности. Запрещается: устанавливать ЭВН на гибких шлангах; эксплуатировать ЭВН без заземления; эксплуатировать ЭВН без магниевого анода, который установлен на фланце внутри рабочего бака; эксплуатировать ЭВН со снятой защитной крышкой электрического блока; проводить ремонтные работы и обслуживание при включенном в сеть ЭВН; эксплуатировать неисправный ЭВН.

Условия гарантийного обслуживания

Водонагреватель должен быть установлен, должен использоваться и обслуживаться в соответствии с нормами, действующими в стране установки, и в соответствии с указаниями настоящего руководства. Гарантия вступает в силу с момента установки с дня, указанного в счете на продажу или на установку; при отсутствии данных документов, точкой отсчета будет являться дата изготовления, указанная на шильде водонагревателя. Замена компонента не влечёт за собой продление срока гарантии прибора. Торговая гарантия покрывает бесплатную замену ёмкостей и элементов, признанных неисправными нашей службой послепродажного обслуживания, за исключением расходных деталей (магниевый анод, прокладка ...) без выплаты компенсации и продления гарантии. Гарантия не покрывает расходы по ремонтным работам и доставке, которые должны оплачиваться в соответствии с нашими тарифами. При покупке ЭВН Atlantic требуйте правильного заполнения гарантийных документов, проверки внешнего вида изделия, целостности его элементов и комплектности. Претензии, касающиеся механических повреждений и некомплектности ЭВН, после продажи не принимаются.

Гарантийные документы действительны только в оригинале с отметкой о дате и месте продажи, подписью продавца, штампом торгующей организации. При неправильном оформлении или потере гарантийных документов потребитель теряет право на гарантийное обслуживание. При отсутствии в гарантийном и отрывном талонах даты продажи гарантийный срок исчисляется со дня выпуска изделия предприятием-изготовителем. Стоимость установки не входит в стоимость изделия.

Гарантийное обязательство не распространяется на магниевый анод, потому что он является расходным материалом. Водонагреватель подлежит обязательному сервисному обслуживанию (см. п. ОБСЛУЖИВАНИЕ), которое должно проводиться уполномоченным сервисным центром, или уполномоченными участниками «Клуба специалистов Atlantic», которые используют оригинальные комплектующие. Работы по сервисному обслуживанию и изменения расходных материалов оплачивает Потребитель согласно действующему прейскуранту сервисного центра. Гарантийный срок эксплуатации товара составляет 24 месяца при обязательном условии проведения сервисного обслуживания в порядке, предусмотренном в данном руководстве. Гарантийный срок на водяной бак может быть продлен до 36 месяцев при условии проведения сервисного обслуживания товара в порядке, предусмотренном в данном руководстве.

При возникновении неисправностей потребитель обязан отключить ЭВН от электросети и от системы водоснабжения. ЭВН Atlantic принимается на гарантийный ремонт только с руководством по эксплуатации, с правильно заполненными гарантийными документами и заявлением потребителя. Срок выполнения гарантийных обязательств составляет не более 14 суток со дня поступления ЭВН в организацию, выполняющую ремонт. Изготовитель не несет ответственности за отклонения параметров электросети и сети водоснабжения от нормы и их технического состояние, а также неисправности ЭВН вызванные этими отклонениями.

Запрещено! Демонтировать ЭВН до приезда мастера сервисного центра. В случае не выполнения данного требования ЭВН не подлежит гарантийному обслуживанию, и ремонт оплачивает потребитель. Гарантийный ремонт производится в следующих случаях: разгерметизация (течь) бака; неисправность ТЭНа; неисправность терморегулятора; неисправность сигнальной лампочки; неисправность предохранительного клапана (кроме случаев сброса воды через сливное отверстие).

Гарантийное обслуживание не производится в случаях: несоблюдение правил хранения, транспортировки, установки, подключения и эксплуатации изделия; механических повреждений изделия; внесение технических изменений в изделие; использование прибора не по назначению; отсутствие магниевого анода, установленного в месте, предусмотренном производителем в середине рабочего бака ЭВН; нарушение условий гарантийного обслуживания; отсутствия заземления, если это привело к выходу из строя ЭВН; нарушение требований по ежегодному обслуживанию (отсутствие отметки и наклейки в гарантийном талоне, свидетельствующих о проведении сервисного обслуживания специалистом авторизованного сервисного центра или уполномоченным участником «Клуба специалистов Atlantic»). В этих случаях ремонт оплачивает Потребитель. В случае вызова специалиста сервисного центра с не гарантийного случая, потребитель оплачивает стоимость вызова согласно действующего прейскуранта. Производитель оставляет за собой право вносить изменения в руководство без уведомления потребителей.

Если в течение гарантийного срока товар эксплуатировался с нарушением правил или потребитель не выполнял рекомендаций предприятия, выполняющего работы по гарантийному обслуживанию товара, ремонт производится за счет потребителя.

Производитель:
Завод "УКРАТЛАНТИК",
Адрес: 67663. Украина,
Одесская обл., Белаяевский р-н,
с. Усатово,
ул. Агрономическая, 225
Код ЕДРПОУ 35008375

Производитель:
Atlantic ECET (Energy Company
for Energy Technology) SAE
Industrial Zone A 1, West
Block-10th of Ramadan City
Египт

Производитель:
АТЛАНТИК ДЖОРДЖИА
Автомшенебели, 88, Свободная
Промышленная Зона, Кутаиси,
Грузия, 4600



Гарантийный талон
Заполняет продавец

Водонагреватель модель _____ Серийный №

Дата изготовления зашифрована в заводском номере: первые две цифры – год выпуска, вторые две цифры – неделя выпуска, остальные цифры – порядковый номер.

Продавец _____ Дата продажи _____ Цена _____
(название, адрес) (число, месяц, год) (рублей)

(ФИО ответственного лица продавца) (подпись)

МП

Заполняет исполнитель

Товар принят на гарантийное обслуживание _____ Дата _____
(название сервисного центра) (число, месяц, год)

Учет работ по техническому обслуживанию и гарантийному ремонту

Дата	Описание недостатков	Содержание выполненной работы, название и тип замененных комплектующих изделий	ФИО, подпись исполнителя

Примечание: дополнительно вносится информация о работе по предупреждению возникновения пожара.



<p>atlantic</p> <p>действителен в случае заполнения</p> <p>ОТРЫВНОЙ ТАЛОН</p> <p>на техническое обслуживание в течение 2 лет гарантийного срока</p>	<p>atlantic</p> <p>действителен в случае заполнения</p> <p>ОТРЫВНОЙ ТАЛОН</p> <p>на техническое обслуживание в течение 2 лет гарантийного срока</p>	<p>atlantic</p> <p>действителен в случае заполнения</p> <p>ОТРЫВНОЙ ТАЛОН</p> <p>на техническое обслуживание в течение 2 лет гарантийного срока</p>
<p>Заполняет продавец</p> <p>Водонагреватель модель _____</p> <p>Серийный № <input type="text"/><input type="text"/><input type="text"/><input type="text"/><input type="text"/><input type="text"/><input type="text"/><input type="text"/><input type="text"/><input type="text"/><input type="text"/></p> <p>Дата изготовления _____ (число, месяц, год)</p> <p>Продавец _____ (название, адрес)</p> <p>Дата продажи _____ (число, месяц, год)</p> <p>Материально ответственное лицо _____ (подпись и расшифровка)</p> <p>МП</p>	<p>Заполняет продавец</p> <p>Водонагреватель модель _____</p> <p>Серийный № <input type="text"/><input type="text"/><input type="text"/><input type="text"/><input type="text"/><input type="text"/><input type="text"/><input type="text"/><input type="text"/><input type="text"/></p> <p>Дата изготовления _____ (число, месяц, год)</p> <p>Продавец _____ (название, адрес)</p> <p>Дата продажи _____ (число, месяц, год)</p> <p>Материально ответственное лицо _____ (подпись и расшифровка)</p> <p>МП</p>	<p>Заполняет продавец</p> <p>Водонагреватель модель _____</p> <p>Серийный № <input type="text"/><input type="text"/><input type="text"/><input type="text"/><input type="text"/><input type="text"/><input type="text"/><input type="text"/><input type="text"/><input type="text"/></p> <p>Дата изготовления _____ (число, месяц, год)</p> <p>Продавец _____ (название, адрес)</p> <p>Дата продажи _____ (число, месяц, год)</p> <p>Материально ответственное лицо _____ (подпись и расшифровка)</p> <p>МП</p>
<p>Корешок отрывного талона на техническое обслуживание в течение 2 лет гарантийного срока эксплуатации</p> <p>Изьят _____ 20 г.</p> <p>Исполнитель _____ (подпись и расшифровка)</p>	<p>Корешок отрывного талона на техническое обслуживание в течение 2 лет гарантийного срока эксплуатации</p> <p>Изьят _____ 20 г.</p> <p>Исполнитель _____ (подпись и расшифровка)</p>	<p>Корешок отрывного талона на техническое обслуживание в течение 2 лет гарантийного срока эксплуатации</p> <p>Изьят _____ 20 г.</p> <p>Исполнитель _____ (подпись и расшифровка)</p>

Заполняет исполнитель	Заполняет исполнитель	Заполняет исполнитель
Исполнитель _____ _____ (предприятие, организация, адрес) Номер, по которому товар взят на гарантийный учёт _____	Исполнитель _____ _____ (предприятие, организация, адрес) Номер, по которому товар взят на гарантийный учёт _____	Исполнитель _____ _____ (предприятие, организация, адрес) Номер, по которому товар взят на гарантийный учёт _____
Причина ремонта. Название замененного комплектующего изделия, составной части: _____ _____ _____	Причина ремонта. Название замененного комплектующего изделия, составной части: _____ _____ _____	Причина ремонта. Название замененного комплектующего изделия, составной части: _____ _____ _____
Дата проведения работ _____ (число, месяц, год) Подпись лица, которое исполняло работу и его расшифровка _____ _____ _____	Дата проведения работ _____ (число, месяц, год) Подпись лица, которое исполняло работу и его расшифровка _____ _____ _____	Дата проведения работ _____ (число, месяц, год) Подпись лица, которое исполняло работу и его расшифровка _____ _____ _____
Номер пломбирователя _____ МП _____	Номер пломбирователя _____ МП _____	Номер пломбирователя _____ МП _____
Подпись потребителя, который подтверждает исполнение гарантийного ремонта _____ _____	Подпись потребителя, который подтверждает исполнение гарантийного ремонта _____ _____	Подпись потребителя, который подтверждает исполнение гарантийного ремонта _____ _____

Цей прилад можуть використати діти у віці від 8 років та особи з обмеженими фізичними, чуттєвими, розумовими можливостями або з недостатністю досвіду чи знань, якщо вони перебувають під постійним наглядом або їх проінструктовано щодо безпечного використання приладу та вони зрозуміють можливі небезпеки. Діти не повинні бавитися з приладом. Очищення та обслуговування споживачем не повинні здійснювати діти без нагляду.

УВАГА: водонагрівач має значну вагу, поведіться з ним обережно.

1. Встановлюйте водонагрівач у приміщенні, де виключене його замерзання. При руйнуванні водонагрівача внаслідок надлишкового тиску, що спричинений замерзанням, блокуванням запобіжного клапану відкладеннями води, не встановленням оригінального запобіжного клапану водонагрівач не підлягає гарантійному обслуговуванню.
2. Переконайтеся в тому, що стіна витримає вагу приладу, наповненого водою.
3. Якщо водонагрівач встановлюється у приміщенні або місці, де температура навколишнього середовища постійно вища за 35°C, необхідно передбачити можливість його провітрювання.
4. У ванних кімнатах не встановлюйте водонагрівач у зоні 1 (див. рис. 1, стор.2). Якщо водонагрівач встановлюється над житловими приміщеннями, необхідно передбачити водозбірну ємність зі стоком у каналізацію. Розташуйте водонагрівач у легкодоступному місці поблизу каналізаційних зливів для зручності роботи фахівців сервісних центрів.
5. Установка вертикальна настінна. Відстань від низу водонагрівача до протилежної горизонтальної поверхні повинна бути не менш ніж 500 мм та не вище 2,0 м. Це необхідна умова безкоштовного гарантійного обслуговування водонагрівача. Роботи з демонтажу і монтажу ТЕНа і терморегулятора у випадках зменшення чи збільшення відстані оплачуються окремо.
6. Перш ніж зняти кришку, переконайтеся, що живлення вимкнене, щоб уникнути ризику травмування або удару струмом.
7. Електричне підключення має проводитись з використанням автоматичного вимикача з характеристиками, відповідними до потужності водонагрівача. Електричні ланцюги повинні бути захищені диференціальним переривником 30 мА, відповідним до чинних норм.
8. У разі пошкодження шнура живлення його треба замінити спеціальним шнуром чи комплектом, наданим виробником чи сервісною службою. У разі пошкодження шнура живлення його заміну, щоб уникнути небезпеки, повинен проводити виробник, сервісна служба чи аналогічний кваліфікований персонал.
9. Запобіжний клапан, який входить в комплект водонагрівача, номінальним тиском 0,8 МПа (8 бар) з розміром 1/2", обов'язково має бути з'єднаний напряму з патрубком холодної води водонагрівача. Він повинен бути становлений в захищеному від морозу приміщенні (5°C мінімум).

10. З пристрою зменшення тиску (запобіжного клапану) необхідно регулярно, не рідше ніж раз на місяць, видаляти вапняний осад і перевіряти чи його не заблоковано шляхом короткочасної установки тригера в горизонтальне положення.
11. Між запобіжним клапаном та патрубком холодної води не повинно бути ніяких запірних пристроїв.
12. Редуктор тиску (не входить в комплект) необхідний, якщо тиск живлення вище 0,4 МПа (4 бар). Він повинен бути встановлений на вході холодної води, після лічильника.
13. На зливний отвір запобіжного клапана необхідно встановити дренажну трубку (у комплект постачання не входить). Вода може капати з випускної труби пристрою зменшення тиску і ця труба має залишатися відкритою до повітря. Дренажна трубка має знаходитися при позитивній температурі та спрямовована донизу для відведення води у випадку автоматичного скидання надлишкового тиску в робочому баку або дренажі
14. Труби і з'єднання повинні витримувати тиск не менше 1 МПа і температуру не нижче 100°C.
15. Щоб злити воду з приладу: відключити електроживлення, відкрити кран гарячої води у місці споживання і почекати поки з нього не закінчить витікати гаряча вода, перекрити запірну арматуру на вході в ЕВАД, на зливний отвір запобіжного клапана встановити дренажну трубку для відведення води, встановити тригер запобіжного клапана в горизонтальне положення.
16. Прилади, описані в цьому посібнику з експлуатації, можуть у будь-який час бути змінені, щоб забезпечити їхню відповідність новим технологіям і стандартам, без повідомлення споживачів. Виробник гарантує відповідність товару вимогам зазначених нормативних документів за умови дотримання споживачем правил експлуатації, які викладено в експлуатаційних документах. Прилади відповідають Технічному регламенту з електромагнітної сумісності обладнання, затвердженому постановою КМУ та Технічному регламенту низьковольтного електричного обладнання, затвердженому постановою КМУ
17. Для збереження навколишнього середовища виріб утилізується в організаціях, що мають відповідний дозвіл і ліцензію.
18. Цей прилад не призначений для встановлення на висоті вище 3000 м. 
19. Заземлення є обов'язковим. Спеціальний зажим з міткою передбачений для цього випадку. 
20. Інструкція до цього приладу наявна в центрі обслуговування клієнтів. Виробник залишає за собою право вносити зміни до керівництва без повідомлення споживачів.

Шановні покупці! З питань гарантійного та післягарантійного обслуговування на території України звертайтеся до сервісної служби ТОВ «Атлантик-Гейзер» за тел. 0-800-500-885 (безкоштовно з усіх телефонів) або за адресою 61052, Харківська обл., м. Харків, вул. Конєва, буд. 4, офіс 401. Ваш виклик буде направлений до найближчого з понад 110 сервісних центрів. Ми проконтролюємо своєчасність і якість виконаних робіт. З актуальним переліком сервісних центрів можна ознайомитись на сайті www.atlanticgeyser.com.ua або по телефону 0-800-500-885

1. Кріплення. Див. попередження 1 – 5

Для встановлення продукту, зверніться до розділу 2 с.1

Увага! Встановлення ЕВАД на несправні кронштейни, невідповідні кріпильні елементи (шурупи, дюбелі тощо), встановлення з невідповідними умовами (неввірна відстань між отворами, неввірне положення шурупа тощо) може призвести до падіння ЕВАД, що може спричинити руйнування та пошкодження майна, тілесні ушкодження та навіть смерть. Потурбуйтеся про себе та своїх близьких!

2. Гідравлічне підключення. Див. попередження 9 – 13

Для підключення до системи водопостачання та водовідведення, зверніться до розділу 3 с.1.

На вході ЕВАД тиск холодної води повинен бути 0,1 МПа - 0,6 МПа (при тиску більш 0,4 МПа необхідно встановити редуктор тиску!)

Перед підключенням необхідно ретельно прочистити труби холодної води та встановити фільтр грубого очищення (у комплект постачання не входить).

Підключення ЕВАД до трубопроводів холодного і гарячого водопостачання необхідно виконувати пластиковими або металопластиковими трубами. Заборонено підключати ЕВАД на гнучкі шланги у зв'язку з тим, що вони руйнуються від перепадів температури, недовговічні і можуть вийти з ладу (дати течу, лопнути). З'єднання з патрубками повинні бути герметичні. На патрубок гарячої води (з красним кільцем) встановити діелектричну муфту, яка входить до комплекту.

На патрубок подачі холодної води (з синім кільцем) ЕВАД встановити запобіжний клапан, номінальним тиском 0,8 МПа (8 бар) з розміром 1/2", що входить до комплекту поставки, закрутивши його не більш ніж на 3-4 оберти. Між запобіжним клапаном та патрубком холодної води не повинно бути ніяких запірних пристроїв. Він повинен бути встановлений в захищеному від морозу приміщенні (5°C мінімум). **При використанні клапану, що не входить до комплекту поставки, водонагрівач не підлягає гарантійному обслуговуванню.**

3. Підключення до електромережі. Див. попередження 6 – 8

Для підключення до електромережі, зверніться до розділу 4 с. 2.

УВАГА! Перед підключенням водонагрівача до електромережі обов'язково заповніть водонагрівач водою! При першому наповненні відкрийте ручку гарячої води на змішувачі. Водонагрівач наповнений, коли вода починає текти через стік змішувача. Корпус ЕВАД повинен бути заземлений!

а. Напряга електроживлення - 230В±10% або 220-240В залежно від паспортної таблички на виробі.

б. Підключення до електромережі повинно виконуватися трижильним мідним кабелем (фаза, нуль, заземлення) 2,5мм². Кабель підключається до щитка електроживлення квартири, щоб не переважувати існуючу проводку

с. Переконайтеся, що шнур живлення не пошкоджений. У разі пошкодження шнура живлення його треба замінити спеціальним шнуром чи комплектом, наданим виробником чи сервісною службою.

Підключіть кабель живлення, що виходить з ЕВАД, до автоматичного вимикача

д. Заземлення є обов'язковим. Спеціальний зажим з міткою передбачений для цього випадку Довжина жовто-зеленого проводу заземлення повинна бути більше довжини фазних проводів.

е. Електричне встановлення повинно передбачати перед водонагрівачем вимикач або роз'єднувач, вмонтований в стаціонарну проводку згідно діючих норм (плавка вставка запобіжника, вимикач із відстанню відкриття контактів щонайменше 3 мм та диференційний роз'єднувач 30 мА).

Термовимикач (зверніться до розділу 4 с. 2): У процесі експлуатації ЕВАД можливе спрацьовування теплового захисту у терморегуляторі внаслідок перепадів напруги в електромережі або перегріву ТЕНА, викликаного значним утворенням накипу на ньому. Спрацьовування теплового захисту не вважається несправністю та не підлягає усуненню по гарантії. Відновлення роботи ЕВАД здійснюється споживачем самостійно, для чого необхідно:

- відключити ЕВАД від електромережі;
- викрутити кріпильні шурупи захисної кришки;
- зняти захисну кришку;
- натиснути на кнопку теплового захисту, яка розташована в корпусі терморегулятора (розділ 4 позиція 2)

Після відновлення роботи терморегулятора встановіть на місце захисну кришку та включіть ЕВАД. Постійне включення кнопки теплового захисту може призвести до виходу з ладу терморегулятора.



ПУСК ТА РОБОТА

Увага! Не можна вмикати ЕВАД в електричну мережу при відсутності води у баку. Водонагрівач, безумовно, буде пошкоджений.

Перед підключенням напруги, відкрити запірну арматуру на стояку холодного водопостачання; відкрити кран гарячої води на змішувачі в точці споживання; ЕВАД буде заповнений, коли з крана гарячої води почне витікати вода. Перевірити герметичність стиків і прокладки під кришкою. У разі виявлення течії, підтягнути, не докладаючи надмірних зусиль. Перевірити функціонування гідравлічних вузлів безпеки - Подати напругу на прилад.

Під час нагрівання відбувається розширення води, що призводить до збільшення тиску в баці. При перевищенні тиску води в робочому баці понад 0,8 МПа, можливе або скидання невеликої кількості води через зливний отвір стравлюючого клапану (вода може капати з випускної труби пристрою зменшення тиску і ця труба має залишатися відкритою до повітря), або стравлювання надлишкового тиску крізь зворотний клапан у стояк холодного водопостачання. Це є нормальним режимом роботи запобіжного клапану.

При відсутності або різкому зниженні тиску холодної води на вході в ЕВАД (відключення холодної води, закриття запірної арматури на стояку, тощо) можливе виникнення побічних шумів (тріск) - цей ефект викликаний перепадом тиску і не впливає на безпеку і працездатність виробу.

Щоб уникнути розвитку бактерій (легіонела та ін), нагрівати воду не менше одного разу на день 60 ° С Закрити запірну арматуру на вході і виході ЕВАД при постійному користуванні не потрібно. Перед тривалою перервою у використанні ЕВАД рекомендується вимкнути автомат живлення і перекрити запірну арматуру на вході і виході ЕВАД, але не зливати воду з бака, щоб уникнути корозії. Після тривалої перерви у використанні ЕВАД необхідно змінити воду у баку і довести нагрівання до t=65±5°С, для чого виставити регулятор температури у максимальне положення.

Плоска модель «BASIC» розділ 4 с. 2.

1/ Регулятор температури для вибору режимів (позиція В і С): вибір температури вручну.

Позиція В - Максимальна температура нагрівання води +65° С (±5° С).

2/ Еко режим (позиція С): **Температура 40** ° С, щоб знизити витрати на споживання в період відсутності користувача.

ОБСЛУГОВУВАННЯ

УВАГА: Перш ніж зняти захисну кришку, щоб уникнути можливості отримання травм або удару електричного струму переконайтеся що прилад відключений від живлення.

Сервісне обслуговування

Увага! Один раз на місяць необхідно з запобіжного клапану видаляти вапняний осад і перевіряти чи його не заблоковано шляхом короткочасної установки тригера в горизонтальне положення, при цьому через зливний отвір витече невелика кількість гарячої води.

Корпус водонагрівача треба час від часу витирати вологою м'якою ганчіркою або губкою. Ні в якому разі не використовуйте абразивних чи піноутворюючих засобів.

Водонагрівач підлягає обов'язковому сервісному обслуговуванню, яке повинні проводити кваліфіковані майстри авторизованого сервісного центру або уповноважені учасники "Клубу фахівців Atlantic" які використовують оригінальні комплектуючі.

Сервісне обслуговування водонагрівача здійснюється не пізніше 10 діб по закінченню 24 місяців від дати купівлі водонагрівача та дати останнього сервісного обслуговування. При використанні водонагрівача на виробництві, у сферах послуг, в місцях громадського харчування та використання - 12 місяців.

З питань гарантійного та післягарантійного обслуговування на території України звертайтеся до сервісної служби ТОВ «Атлантик-Гейзер» за тел. 0-800-500-885 (безкоштовно з усіх телефонів) або за адресою 61052, Харківська обл., м. Харків, вул. Конєва, буд. 4, офіс 401

Воно складається з:

1. Чищення внутрішнього бака водонагрівача від накипу
2. Чищення фланця нагрівального елемента від накипу
3. Заміни магнієвого анода
4. Перевірки стану внутрішнього бака, ТЕНа, прокладки, фланця та електричного блока керування.
5. Перевірки стану запобіжного клапану та його чищення при необхідності.
6. Позначки в гарантійному талоні.

Уникайте підробок! Оригінальні магнієві аноди містять на упаковці наклейку, яку майстер повинен клеїти в гарантійний талон при проведенні сервісного обслуговування, як свідоцтво використання

оригінального магнієвого анода.

Увага! Роботи із сервісного обслуговування оплачує споживач, згідно з діючим преїскурантом сервісного центру.

Вказівки з техніки безпеки. Забороняється: встановлювати ЕВАД на гнучких шлангах; експлуатувати ЕВАД без заземлення; експлуатувати ЕВАД без магнієвого анода, який встановлено на фланці в середині робочого бака; експлуатувати ЕВАД зі знятою захисною кришкою електричного блока; проводити ремонтні роботи та обслуговування при включеному в електричну мережу ЕВАД; експлуатувати несправний ЕВАД; встановлювати ЕВАД з пошкодженим, підрізаним або якимось іншим чином зміненим кронштейном; встановлювати ЕВАД на стіну, яка завідомо слабка для того, щоб витримати вагу ЕВАД; встановлювати ЕВАД не передбаченим цією інструкцією чином.

Умови гарантійного обслуговування

З питань гарантійного та післягарантійного обслуговування на території України звертайтеся до сервісної служби ТОВ «Атлантик-Гейзер» за тел. 0-800-500-885 (безкоштовно з усіх телефонів) або за адресою 61052, Харківська обл., м. Харків, вул. Конєва, буд. 4, офіс 401

При купівлі ЕВАД Atlantic вимагайте правильного заповнення гарантійних документів, перевірки зовнішнього вигляду виробу, цілісності його елементів і комплектності. Гарантійні документи додаються. Претензії, що стосуються механічних ушкоджень і некомплектності ЕВАД, після продажу не приймаються. Гарантійні документи дійсні тільки в оригіналі з позначкою про дату і місце продажу, підписом продавця, штампом торгуючої організації. При неправильному оформленні або втраті гарантійних документів споживач втрачає право на гарантійне обслуговування.

При відсутності у гарантійному і відривному талонах дати продажу гарантійний термін обчислюється з дня випуску виробу підприємством – виробником. Вартість встановлення не входить у вартість виробу. Гарантійне обслуговування виконується безкоштовно протягом гарантійного терміну експлуатації авторизованим сервісним центром (0-800-500-885 безкоштовно по Україні).

Гарантійне зобов'язання не розповсюджується на магнієвий анод, тому що він є розхідним матеріалом. Водонагрівач підлягає обов'язковому сервісному обслуговуванню, яке повинні проводити кваліфіковані майстри авторизованого сервісного центру або уповноважені учасники «Клубу фахівців Atlantic», які використовують оригінальні комплектуючі. З питань сервісного обслуговування звертатись за телефоном гарячої лінії 0 800 500 885 безкоштовно з мських телефонів по Україні.

Роботи із сервісного обслуговування та зміни розхідних матеріалів оплачує Споживач згідно з діючим преїскурантом сервісного центру. Гарантійний термін на водяний бак складає 24 місяці та може бути продовжений і складатиме термін 36 місяці відповідно до придбаної моделі, за умови проведення сервісного обслуговування товару у порядку, передбаченому п. обслуговування даного керівництва.

При виникненні несправності споживач зобов'язаний відключити ЕВАД від електромережі та від системи водопостачання та звернутися за телефоном 0-800-500-885.

ЕВАД Atlantic приймається на гарантійний ремонт тільки з керівництвом по експлуатації, з правильно заповненими гарантійними документами і заявою споживача.

Строк виконання гарантійних зобов'язань становить не більш 14 діб з дня надходження ЕВАД до організації, що виконує ремонт.

Виробник не несе відповідальності за відхилення параметрів електромережі і мережі водопостачання від норми і їх технічний стан, а також несправності ЕВАД, викликані цими відхиленнями.

Заборонено!!! Демонтувати ЕВАД до приїзду майстра сервісного центру.

У випадку невиконання даної вимоги ЕВАД не підлягає гарантійному обслуговуванню і ремонт оплачує споживач.

Гарантійний ремонт виконується у таких випадках:

- розгерметизація (теча) бака;
- несправність ТЕНа;
- несправність терморегулятора;
- несправність сигнальної лампочки;
- несправність запобіжного клапана (крім випадків скидання води крізь зливний отвір).

Безкоштовне технічне обслуговування виконується один раз упродовж гарантійного строку експлуатації і складається з:

- зовнішнього огляду місць з'єднання патрубків з баком;
- перевірки відсутності течі води в місці кріплення електричного блока;

Гарантійне обслуговування не проводиться у випадках:

- недотримання правил збереження, транспортування, встановлення, підключення і експлуатації виробу;

- механічних ушкоджень виробу;
- внесення технічних змін у виріб;
- використання приладу не за призначенням;
- відсутності магнієвого анода, встановленого у місці, передбаченому виробником в середині робочого бака ЕВАД;
- порушення умов гарантійного обслуговування;
- відсутності заземлення, якщо це призвело до виходу з ладу ЕВАД;
- порушення вимог щодо щорічного обслуговування (відсутність відмітки та наклейки в гарантійному талоні, що свідчать про проведення сервісного обслуговування фахівцем авторизованого сервісного центру або уповноваженим учасником "Клубу фахівців Atlantic";
- невідповідності якості води Державним санітарним правилам і нормам "Вода питна. Гігієнічні вимоги до якості води централізованого господарсько-питного водопостачання."

У цих випадках ремонт сплачує Споживач.

У випадку виклику спеціаліста сервісного центру з не гарантійного випадку, споживач сплачує вартість виклику згідно з діючим прейскурантом.

По закінченні терміну служби товару (дивитись в гарантійних зобов'язаннях) рекомендуємо звернутися до регіонального сервісного або будь-якого сервісного центру, що займається обслуговуванням аналогічної побутової техніки, для отримання консультації про можливість подальшої експлуатації товару.

При неправильному оформленні або втраті гарантійних документів їхнє відновлення виконується у встановленому законодавством України порядку. Виробник залишає за собою право вносити зміни до керівництва без повідомлення споживачів.

Виробник:
Завод "УКРАТЛАНТИК",
Адреса: 67663, Україна, Одеська обл.,
Біляївський р-н, с. Устатове,
вул. Агроніомічна, 225
Код за ЄДРПОУ 35008375

Виробник:
Atlantic ECET (Energy Company for Energy Technology) SAE Industrial zone
A1 - West Block-10th of
Ramadan City - EGYPT

Виробник:
АТЛАНТИК ДЖОРДЖИЯ
Автомшенебелі, 88, Вільна
Промислова Зона, Кутаїсі,
Грузія, 4600

Гарантійні зобов'язання

1. Гарантійний термін зберігання товару - 3 роки. Гарантійний термін зберігання обчислюється від дати виготовлення товару і закінчується датою, визначеною виробником. Гарантійні зобов'язання виробника не діють у разі, якщо продавець продав споживачеві товар, гарантійний термін якого минув.

2. Гарантійний термін експлуатації товару складає 24 місяці за обов'язкової умови проведення сервісного обслуговування у порядку, передбаченому даним керівництвом. Гарантійний термін на внутрішній бак може бути подовжений і складатиме термін 36 місяців, за умови проведення сервісного обслуговування товару у порядку, передбаченому даним керівництвом.

Протягом гарантійного терміну експлуатації споживач має право на безкоштовне технічне обслуговування товару, а у разі виявлення недоліків (відхилення від вимог нормативних документів) - на безкоштовний ремонт, а також заміну товару або повернення його вартості згідно з вимогами Закону України "Про захист прав споживачів". Якщо протягом гарантійного терміну товар експлуатувався з порушенням правил або споживач не виконував рекомендацій підприємства, що виконує роботи з гарантійного обслуговування товару, ремонт здійснюється за рахунок споживача.

3. Термін служби товару не менше 8 років.

Виробник гарантує можливість використання товару за призначенням протягом терміну служби (за умови проведення післягарантійного технічного обслуговування або ремонту за рахунок споживача).

Термін служби товару припиняється у разі:

- внесення у конструкцію товару змін та здійснення доробок, а також використання вузлів, деталей, комплектуючих виробів, не передбачених нормативними документами;
- використання товару не за призначенням;
- заподіяння споживачем пошкоджень, внаслідок чого товар вийшов з ладу;
- порушення споживачем правил експлуатації товару.

Гарантійний талон

Заповнює продавець

Водонагрівач модель _____

Серійний номер №

--	--	--	--	--	--	--	--	--	--

Дата виготовлення зашифрована у заводському номері: перші дві цифри - рік випуску, другі дві цифри - тиждень випуску, решта цифр - порядковий номер

Продавець _____
(Назва адреса)

Дата продажу _____
(Число, місяць, рік)

Ціна _____
(Гривень)

(П/Б відповідальні особи продавця)

(Підпис)

МП

Заповнює виконавець

Товар прийнято на гарантійне обслуговування _____
(Назва сервісного центру)

Дата _____
(Число, місяць, рік)

Дата	Опис недоліків	Зміст виконаної роботи, найменування і тип заміненних комплектуючих виробів	ПІБ, підпис виконавця

Примітка: додатково вноситься інформація про роботи щодо запобігання виникненню пожежі.

<p>atlantic</p> <p>дійсний у разі заповнення</p> <p>ВІДРИВНИЙ ТАЛОН</p> <p>на технічне обслуговування протягом 2 років гарантійного терміну експлуатації</p>	<p>atlantic</p> <p>дійсний у разі заповнення</p> <p>ВІДРИВНИЙ ТАЛОН</p> <p>на гарантійний ремонт протягом 2 років гарантійного терміну експлуатації</p>	<p>atlantic</p> <p>дійсний у разі заповнення</p> <p>ВІДРИВНИЙ ТАЛОН</p> <p>на гарантійний ремонт протягом 2 років гарантійного терміну експлуатації</p>
<p>Заповнює продавець</p> <p>Водонагрівач модель _____</p> <p>Серійний № <input type="text"/><input type="text"/><input type="text"/><input type="text"/><input type="text"/><input type="text"/><input type="text"/><input type="text"/><input type="text"/><input type="text"/><input type="text"/></p> <p>Дата виготовлення _____ (число, місяць, рік)</p> <p>Продавець _____ (назва, адреса)</p> <p>Дата продажу _____ (число, місяць, рік)</p> <p>Матеріально відповідальна особа _____</p> <p>_____ (підпис та розшифрування)</p> <p>МП</p>	<p>Заповнює продавець</p> <p>Водонагрівач модель _____</p> <p>Серійний № <input type="text"/><input type="text"/><input type="text"/><input type="text"/><input type="text"/><input type="text"/><input type="text"/><input type="text"/><input type="text"/><input type="text"/></p> <p>Дата виготовлення _____ (число, місяць, рік)</p> <p>Продавець _____ (назва, адреса)</p> <p>Дата продажу _____ (число, місяць, рік)</p> <p>Матеріально відповідальна особа _____</p> <p>_____ (підпис та розшифрування)</p> <p>МП</p>	<p>Заповнює продавець</p> <p>Водонагрівач модель _____</p> <p>Серійний № <input type="text"/><input type="text"/><input type="text"/><input type="text"/><input type="text"/><input type="text"/><input type="text"/><input type="text"/><input type="text"/><input type="text"/></p> <p>Дата виготовлення _____ (число, місяць, рік)</p> <p>Продавець _____ (назва, адреса)</p> <p>Дата продажу _____ (число, місяць, рік)</p> <p>Матеріально відповідальна особа _____</p> <p>_____ (підпис та розшифрування)</p> <p>МП</p>
<p>Корінець відривного талона на технічне обслуговування протягом 2 років гарантійного терміну експлуатації</p> <p>Вилучений _____ 20 ____ р.</p> <p>Виконавець _____ (підпис та розшифрування)</p>	<p>Корінець відривного талона на гарантійний ремонт протягом 2 років гарантійного терміну експлуатації</p> <p>Вилучений _____ 20 ____ р.</p> <p>Виконавець _____ (підпис та розшифрування)</p>	<p>Корінець відривного талона на гарантійний ремонт протягом 2 років гарантійного терміну експлуатації</p> <p>Вилучений _____ 20 ____ р.</p> <p>Виконавець _____ (підпис та розшифрування)</p>



A191952190T

Заповнює виконавець	Заповнює виконавець	Заповнює виконавець
Виконавець _____ (підприємство, організація, адреса) _____	Виконавець _____ (підприємство, організація, адреса) _____	Виконавець _____ (підприємство, організація, адреса) _____
Номер, за яким товар взято на гарантійний облік _____	Номер, за яким товар взято на гарантійний облік _____	Номер, за яким товар взято на гарантійний облік _____
Причина ремонту. Назва заміненого комплектуючого виробу, складові частини: _____ _____ _____	Причина ремонту. Назва заміненого комплектуючого виробу, складові частини: _____ _____ _____	Причина ремонту. Назва заміненого комплектуючого виробу, складові частини: _____ _____ _____
Роботи з технічного обслуговування, виконані відповідно до порядку гарантійного обслуговування, ремонтом не вважаються.	Роботи з технічного обслуговування, виконані відповідно до порядку гарантійного обслуговування, ремонтом не вважаються.	Роботи з технічного обслуговування, виконані відповідно до порядку гарантійного обслуговування, ремонтом не вважаються.
Дата проведення робіт _____ (число, місяць, рік)	Дата проведення робіт _____ (число, місяць, рік)	Дата проведення робіт _____ (число, місяць, рік)
Підпис особи, що виконала роботу, та його розшифрування _____ _____	Підпис особи, що виконала роботу, та його розшифрування _____ _____	Підпис особи, що виконала роботу, та його розшифрування _____ _____
Номер пломбатора _____	Номер пломбатора _____	Номер пломбатора _____
МП _____	МП _____	МП _____
Підпис споживача, що підтверджує виконання гарантійного ремонту _____ _____	Підпис споживача, що підтверджує виконання гарантійного ремонту _____ _____	Підпис споживача, що підтверджує виконання гарантійного ремонту _____ _____