

user's manual

■  
посібник  
користувача

■  
руководство  
пользователя

# TIBO Eco 10

AIR DEHUMIDIFIER





■  
**USER'S MANUAL**



**TIBO Eco 10**  
**AIR DEHUMIDIFIER**

# USER'S MANUAL

---



## **PLEASE KEEP THIS MANUAL FOR FURTHER REFERENCE!**

Thank you for selecting our super quality dehumidifier. Please be sure to read this manual carefully before using it. If you have any questions, please contact the professional service for help. Keep the manual for further reference.

The dehumidifier will remove excess moisture from the air, creating a comfortable environment for your home and office. Its compact design allows you to easily move it to any room.



# CONTENTS

---

■	<b>PRECAUTIONS</b> .....	<b>6</b>
■	<b>SPECIFICATIONS</b> .....	<b>13</b>
■	<b>APPEARANCE</b> .....	<b>14</b>
■	<b>OPERATION</b> .....	<b>16</b>
■	<b>MAINTENANCE</b> .....	<b>19</b>
■	<b>TROUBLESHOOTING</b> .....	<b>22</b>
■	<b>DECOMMISSIONING</b> .....	<b>24</b>

# PRECAUTIONS



**Read the following notices carefully before operating this dehumidifier.**

**The warnings and notices must be observed effectively to ensure the safety of the operation.**

1. This appliance is intended to be used by expert or trained users in shops, in light industry and on farms, or for commercial use by lay persons.
2. This appliance can be used by children aged from 8 years and above and persons with reduced physical, sensory or mental capabilities or lack of experience and knowledge if they have been given supervision or instruction concerning use of the appliance in a safe way and understand the hazards involved. Children shall not play with the appliance. Cleaning and user maintenance shall not be made by children without supervision.
3. The unit is designed only for use with R-290(propane) gas as the designated refrigerant.
4. The refrigerant loop is sealed. Only a qualified technician should attempt to service!
5. Do not discharge the refrigerant into the atmosphere.
6. R-290 (propane) is flammable and heavier than air.
7. It collects first in low areas but can be circulated by the fans.
8. If propane gas is present or even suspected, do not allow untrained personnel to attempt to find the cause.
9. The propane gas used in the unit has no odor.
10. The lack of smell does not indicate a lack of escaped gas.
11. If a leak is detected, immediately evacuate all persons from the store, ventilate the room and contact the local fire department to advise them that a propane leak has occurred.
12. Do not let any persons back into the store until the qualified service technician has arrived and that technician advises that it is safe to return to the store.
13. No open flames, cigarettes or other possible sources of ignition should be used inside or in the vicinity of the units.
14. Component parts are designed for propane and non-incentive and non-sparking. Component parts shall only be replaced with identical repair parts.
15. If the supply cord is damaged, it must be replaced by the manufacturer, its service agent or similarly qualified persons in order to avoid a hazard.
16. The A-weighted sound pressure level is below 38dB.
17. The appliance shall be disconnected from its power source during service.

# PRECAUTIONS

18. Always operate the unit from a power source of equal voltage, frequency and rating as indicated on the product identification plate.
19. Do not leave the unit running unattended.
20. Do not touch the air inlet or the aluminum fins of the unit.
21. Do not operate the unit if it is dropped, damaged or showing signs of product malfunction. Do not operate the product with damaged plug or cord. If it is not working properly, contact a qualified electrician or service centre for examination and repair, never try to dismantle it by yourself (user).
22. The unit shall be installed in accordance with national wiring regulations.
23. Do not use means to accelerate the defrosting process or to clean, other than those recommended by the manufacture.
24. The appliance shall be stored in a room without continuously operation sources (for example: open flames, an operating gas appliance or an operating electric heater).
25. The appliance shall be stored so as to prevent mechanical damage from occurring.
26. Do not piece or burn, even after use.
27. Be aware that refrigerants may not contain an odour.
28. Pipe-work shall be protected from physical damage and shall not be installed in an unventilated space, if that space is smaller than 4m<sup>2</sup>.
29. Compliance with national gas regulations shall be observed.
30. Keep any required ventilation openings clear of obstruction.
31. The appliance shall be stored in a well-ventilated area where the room size corresponds to the room area as specified for operation.



# PRECAUTIONS



Any person who is involved with working on or breaking into a refrigerant circuit should hold a current valid certificate from an industry-accredited assessment authority, which authorizes their competence to handle refrigerants safely in accordance with an industry, recognized assessment specification.



Servicing shall only be performed as recommended by the equipment manufacturer. Maintenance and repair requiring the assistance of other skilled personnel shall be carried out under the supervision of the person competent in the use of flammable refrigerants.

If you don't understand something or need help, please contact the dealer services.

## SAFETY PRECAUTIONS ON SERVICING

Please follow these warnings when to undertake the following when servicing a dehumidifier with R290.

### Checks to the area

Prior to beginning work on systems containing flammable refrigerants, safety checks are necessary to ensure that the risk of ignition is minimized. For repair to the refrigerating system, the following precautions shall be complied with prior to conducting work on the system.

### Work procedure

Work shall be undertaken under a controlled procedure so as to minimize the risk of a flammable gas or vapor being present while the work is being performed.

### General work area

All maintenance staff and others working in the local area shall be instructed on the nature of work being carried out. Work in confined spaces shall be avoided. The area around the workspace shall be sectioned off. Ensure that the conditions within the area have been made safe by control of flammable material.

# PRECAUTIONS

---

## **Checking for presence of refrigerant**

The area shall be checked with an appropriate refrigerant detector prior to and during work, to ensure the technician is aware of potentially flammable atmospheres. Ensure that the leak detection equipment being used is suitable for use with flammable refrigerants, i.e. no sparking, adequately sealed or intrinsically safe.

## **Presence of fire extinguisher**

If any hot work is to be conducted on the refrigeration equipment or any associated parts, appropriate fire extinguishing equipment shall be available to hand. Have a dry powder or CO<sub>2</sub> fire extinguisher adjacent to the charging area.

## **No ignition sources**

No person carrying out work in relation to a refrigeration system which involves exposing any pipe work that contains or has contained flammable refrigerant shall use any sources of ignition in such a manner that it may lead to the risk of fire or explosion. All possible ignition sources, including cigarette smoking, should be kept sufficiently far away from the site of installation, repairing, removing and disposal, during which flammable refrigerant can possibly be released to the surrounding space. Prior to work taking place, the area around the equipment is to be surveyed to make sure that there are no flammable hazards or ignition risks. “No Smoking” signs shall be displayed.

## **Ventilated area**

Ensure that the area is in the open or that it is adequately ventilated before breaking into the system or conducting any hot work. A degree of ventilation shall continue during the period that the work is carried out. The ventilation should safely disperse any released refrigerant and preferably expel it externally into the atmosphere.

## **Checks to the refrigeration equipment**

Where electrical components are being changed, they shall be fit for the purpose and to the correct specification. At all times the manufacturer’s maintenance and service guidelines shall be followed. If in doubt consult the manufacturer’s technical department for assistance.

# PRECAUTIONS

## **The following checks shall be applied to installations using flammable refrigerants:**

- The charge size is in accordance with the room size within which the refrigerant containing parts are installed;
- The ventilation machinery and outlets are operating adequately and are not obstructed;
- If an indirect refrigerating circuit is being used, the secondary circuit shall be checked for the presence of refrigerant;
- Marking to the equipment continues to be visible and legible. Markings and signs that are illegible shall be corrected;
- Refrigeration pipe or components are installed in a position where they are unlikely to be exposed to any substance which may corrode refrigerant containing components, unless the components are constructed of materials which are inherently resistant to being corroded or are suitably protected against being so corroded.

## **Checks to electrical devices**

Repair and maintenance to electrical components shall include initial safety checks and component inspection procedures. If a fault exists that could compromise safety, then no electrical supply shall be connected to the circuit until it is satisfactorily dealt with. If the fault cannot be corrected immediately but it is necessary to continue operation, an adequate temporary solution shall be used. This shall be reported to the owner of the equipment so all parties are advised.

## **Initial safety checks shall include:**

- those capacitors are discharged: this shall be done in a safe manner to avoid possibility of sparking;
- that there no live electrical components and wiring are exposed while charging, recovering or purging the system;
- that there is continuity of earth bonding.

# PRECAUTIONS

---

## OPERATING THE DEVICE SAFELY

- Check the device after unpacking for any damages or scratches on it.
- Operate this unit in an ambient temperature from 5°C to 35°C.
- Do not use in the outdoors. This dehumidifier is intended for indoor residential applications only.
- Do not operate in close proximity to walls, curtains, or other objects that may block inlet and outlet.
- Keep the air inlet and outlet free of obstacles.
- Adjusting the wind deflector in the upward direction prior to start up.
- If tipped more than 45°, allow the unit to set upright for at least 24 hours before start up.
- Keep doors and windows close for better energy saving.
- Do not operate or store the unit in direct sunlight or rain.
- It is normal for air outlet to feel warm to touch after continuous operation on hot days.
- Empty the water tank before moving the device.
- Make sure the Water tank is correctly fitted otherwise the unit will not operate properly.
- The dehumidifier starts up in the mode selected when the unit was last used.
- The dehumidifier starts dehumidifying if the room humidity is 3% higher than the selected humidity.
- There is a protective 3-minutes time delay of the compressor. Wait 3 minutes for the dehumidifier to resume dehumidification.

# PRECAUTIONS

## LOCATION

1. Place the unit on a firm, level surface in an area with at least 30cm of free space around it to allow for proper air circulation.
2. Never install the unit where it could be subject to:
  - Heat sources such as radiators, heat registers, stoves or other products that produce heat.
  - In an area where oil or water may be splashed
  - Direct sunlight
  - Mechanical vibration or shock
  - Excessive dust
  - Lack of ventilation, such as cabinet or bookcase
  - Uneven surface
3. Install the unit in rooms which exceed 4 m<sup>2</sup>.
4. Do not install the unit in a place where inflammable gas may leak

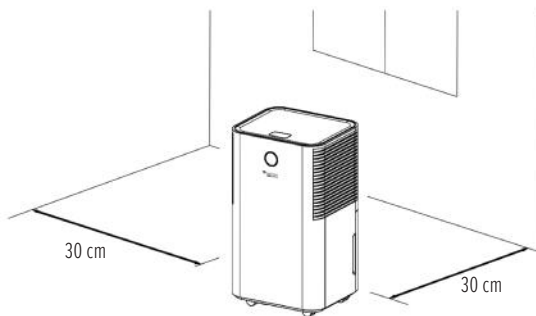



# SPECIFICATIONS

Home Dehumidifier	TIBO ECO 10
Power Supply	AC220-240/50Hz
Power Consumption	167W (27°C, RH60%)
	195W (30°C, RH80%)
Rated Current	1.0A (27°C, RH60%)
	1.2A (30°C, RH80%)
Dehumidifying Capacity	10L/Day (30°C, RH80%)
	6L/Day (27°C, RH60%)
Water Tank Capacity	2.0L
Noise Level	≤38dB(A)
Refrigerant/Charge	R290/45g 
Temperature scope of application	5°C – 35°C
Suction Side Pressure	0.7MPa
Discharge Side Pressure	3.2MPa
Heat exchanger maximum allowable pressure	3.2MPa
Airflow	120 m <sup>3</sup> /hr
Dimension	250×220×445mm
Net weight	10 kg

**Note:** Specifications subject to change without notice.

# APPEARANCE

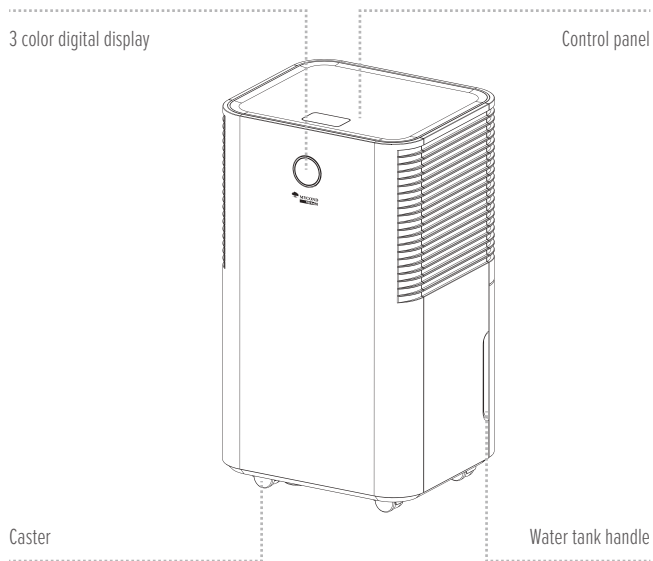

# APPEARANCE

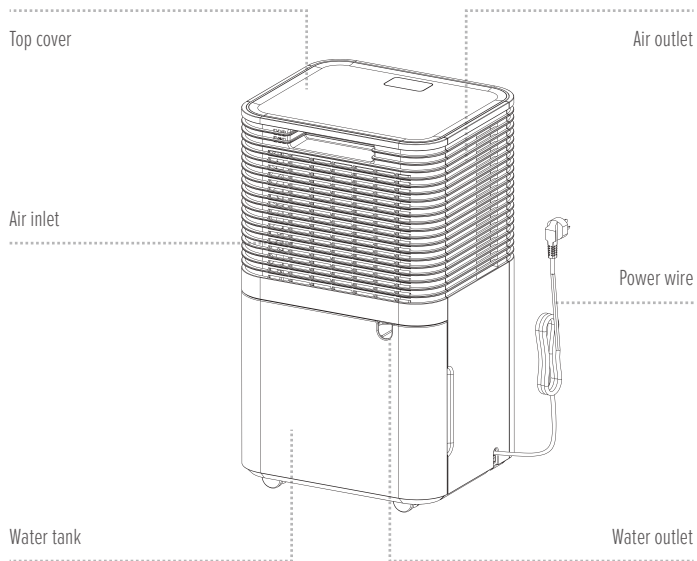

# OPERATION

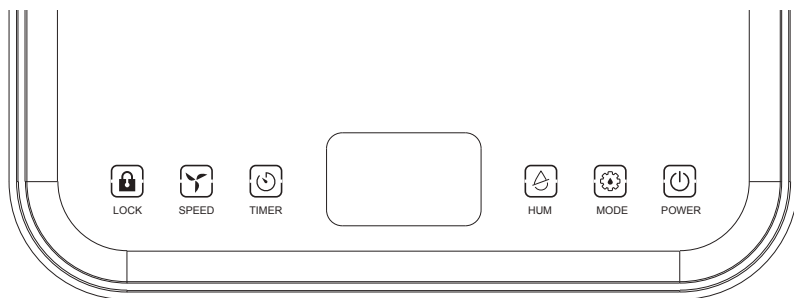

## POWER

After switching on the power, all the indicators and the screen will be on for 1 second and then off. After a buzzer, the power indicator will be on and the machine will be in standby mode.

Press this button, the machine starts to run, the machine initial humidity is 60%RH, default automatic mode and high wind operation.

Press this key again, the machine will stop running, and the fan will be closed.

# OPERATION

---



## MODE

Auto mode - continuously drying mode-sleeping mode cycle, press once to switch the mode from one to another, the corresponding indicator lights up.

**Auto mode:** when environmental humidity  $\geq$  set humidity +3%, the fan starts working and compressor starts working after 3 seconds.

When environmental humidity  $\leq$  set humidity -3%, the compressor stops working and the fan delay shutdown.

Both fan speed and humidity can be adjusted under auto mode.

**Continuously drying mode:** The machine continues to run, but the humidity can not be adjusted.

**Sleeping mode:** Touch the sleep button, the button lights up and start the sleep function. After no operation in 10 seconds, all indicators turns dark gradually and the wind speed is automatically switched from high to low. Touch any button to wake up the indicator. Touch sleep button again to exit the sleep mode.

In sleep mode, the fault code is not displayed, the wind speed is not adjustable, and the humidity is adjustable.



## HUMIDITY

In automatic mode or sleep mode, you can operate this key to adjust the set humidity: every time you press the set humidity increase by 5%, according to the cycle of 30%-80%.

Long press this key to query the current room temperature, double eight lights display the current room temperature 5 seconds after the automatic return to display the current humidity. If this key is pressed for a long time, it will be display the ambient temperature.

# OPERATION



## TIMER

Press this key to set the timer function of 0-24 hours. The interval is 1 hour. Each time you press this button, the value increased 1 hours and then the corresponding timing value is displayed on the screen. The setting value is "00" to cancel the timer function. The indicator turns out.

After the timer is set and completed, the timer LED is on during the timing period. After the timing is over, the timer LED turns off automatically.

In the running state, set the time to turn off the machine;  
in the standby state, set the time to turn on the machine.



## SPEED

The wind speed can only be adjusted in the automatic mode. Press this key to switch the high and low wind speed. The corresponding wind speed indicator lights up.



## LOCK

Long press this key to open the child lock function. The child lock indicator light is on. All the keys are locked and cannot be operated. Press this button again, the indicator light will go out, and the button will be restored.

Open the child lock function, as long as the shutdown or power off will automatically cancel the child lock function.

## 3 COLOR DIGITAL DISPLAY

Ambient Humidity < 45%, The light show Blue

45 ≤ Ambient Humidity ≤ 65%, The light show Green

Ambient Humidity > 65%, The light show Red

If the LED display E0, E2, CL, CH, LO, HI, the light will show red.

# MAINTENANCE

## EMPTYING THE WATER TANK

- When the tank is full, The unit will make a buzzing sound, and the “Water Full” light will turn on.
- Press the POWER button to turn off the unit.
- Pull on the water tank and simply slide out of the body of the dehumidifier.
- Empty the water into an area with a drain or outside.
- Clean the inside of the tank as well as the outside.
- Replace the empty tank back into the unit.
- Press the POWER button to resume operating.
- If the Water Full light does not extinguish, check that the float is correctly in place.

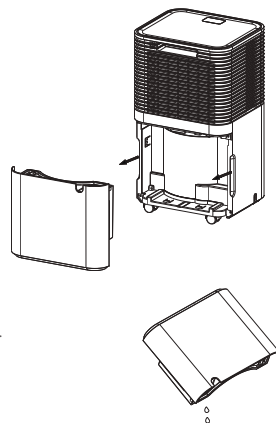

## WARNING

1. Do not discard water tank magnets and plastic rivets. Otherwise, the machine will not automatically stop working when the water tank is full, and the condensed water will overflow and damage the floor of the room.
2. Please be sure to clean the condensed water in the water tank before resetting the working mode of the machine.
3. If the water tank is dirty, rinse it with clean water. Avoid using detergents, steel balls, chemical dust removers, diesel oil, benzene, diluents or other solvents. Otherwise, the water tank will be damaged and leak.
4. Replace the empty tank back into the unit. Otherwise, the water full indicator may remain red and the machine cannot restart.

# MAINTENANCE

## CONTINUOUS DRAINING

For continuous operation or unattended dehumidification, please connect the attached drain hose to the unit. Condensate water can be automatically flow into a bucket or drain by gravity.

1. Straighten the drainage pipe
2. Insert one end of the drain into the drain into the cistern hole and connect the other end to the bathroom, outdoor or bucket like container, or the prescribed drainage area.



## WARNING

1. Please do not block the drain or drain pipe, if the phenomenon of blocking, condensed water will flow into the water tank.
2. Please do not bend the drain pipe. The height of the drain pipe should be lower than the outlet.
3. The drain pipe shall be securely connected to the outlet;

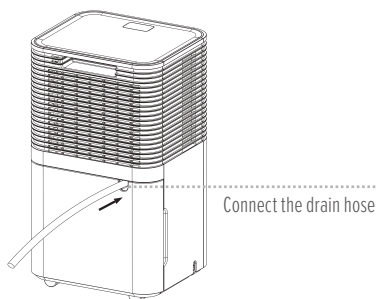



# MAINTENANCE

## CLEANING THE AIR FILTER (EVERY TWO WEEKS)

Dust collects on the filter and restricts the airflow. The restricted airflow reduces the efficiency of the system and if it becomes blocked it can cause damage to the unit.

The air filter requires regular cleaning. The air filter is removable for easy cleaning. Do not operate the unit without an air filter, or the evaporator may be contaminated.

1. Take the water tank from the body, and then pull out the filter from the bottom of the rear shell.
2. Use a vacuum cleaner to gently absorb the dust on the surface. If the filter is very dirty, wash it with water and a soft detergent and dry it thoroughly afterwards.
3. Put the filter back.

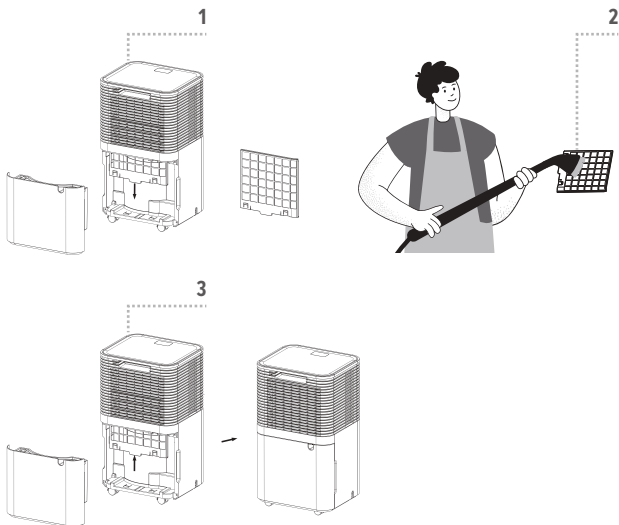

# TROUBLESHOOTING

## FUNCTIONING TEMP.

5°C ≤ Ambient Temp. ≤ 35°C

When the ambient temp is lower or higher than the functioning temp, the dehumidifier stops.

When 5°C ≤ Ambient temp. ≤ 16°C, the compressor automatically defrosts at intervals; during defrosting, the compressor stops and the fan keeps running.

## BEFORE CALLING FOR SERVICE

Before contacting professional service, please review the trouble shooting list that includes common occurrences that are not the result of a defect in workmanship or materials.

Problem	Possible Cause	Solution
Not working	No power supply	Connect to a functioning outlet and switch on.
	Water Full Indication Flashes	Drain water tank and reset it, or re-position the water tank to right place.
	Room temperature < 5°C, or > 35°C	Self-Protection designed to protect the unit. Can not work under such temperature.
Bad functioning	Is the air filter clogged?	Clean the air filter as instructed.
	Is the intake duct or discharge duct obstructed?	Remove the obstruction from the discharge duct or intake duct.
No air intake	Is the filter clogged?	Wash the filter.
Loud noise when running	Is the machine put in the plat place?	Put the machine on the plat ground.
	Is the filter clogged?	Wash the filter.
E2	Humidity sensor problem	Change a sensor.

# TROUBLESHOOTING

Problem	Possible Cause	Solution
LO	Environmental humidity is below 20%	The dehumidifier shuts down for self-protection .
HI	Environmental humidity is above 90%	
CL	Low temperature protection, the environmental temperature <5°C	
CH	High temperature protection, the environmental temperature >35°C	



## CAUTIONS:

- Switch off the unit and unplug it immediately if you notice something abnormal in the operation of the device.
- Then contact a qualified electrician.
- Do not dispose of electrical appliances as unsorted municipal waste, use special collection facilities.
- Contact your local authorities for information on available collection facilities.
- Releasing refrigerant into atmosphere is strictly forbidden! According to European Directive 2012/19 / EU on waste electrical and electronic equipment and transposition into national law, used electrical appliances must be collected separately and recycled in an environmentally sound manner.



# DECOMMISSIONING

## STORAGE

**Long-term storage:** If you will not be using the unit for an extended period of time (more than a few weeks) it is best to clean the unit and dry it out completely. Please store the unit per the following steps.

1. Unplug the unit.
2. Empty the water tank and dry with a cloth.
3. Clean the filter and let the filter dry completely in a shaded area.
4. Collect the power cord at the tank and re-install it.
5. Re-install the filter at its position.
6. Preserving the machine in ventilating, dry, non-corrosive gas and safe place indoor.
7. The unit must be kept in upright position when in storage.

**Attention!** The evaporator inside the machine has to be dried out before the unit is packed to avoid component damage and molds. Unplug the unit and place it in a dry open area for days to dry it out. Another way to dry the unit is to set the humidity point more than 5% higher than the ambient humidity to force the fan to dry the evaporator for a couple of hours.





■  
**ПОСІБНИК  
КОРИСТУВАЧА**



**TIVO Eco 10**

**ОСУШУВАЧ  
ПОВІТРЯ**

# ПОСІБНИК КОРИСТУВАЧА

---



## **БУДЬ ЛАСКА, ЗБЕРЕЖІТЬ ЦЕЙ ПОСІБНИК ДЛЯ ПОДАЛЬШОГО ВИКОРИСТАННЯ!**

Дякуємо вам за вибір нашого суперякісного осушувача. Будь ласка, уважно прочитайте цей посібник користувача перед його використанням. Якщо у вас виникли будь-які питання, будь ласка, зверніться до професійної служби по допомогу. Збережіть цей посібник користувача для подальшого використання.

Осушувач повітря видаляє зайву вологу з повітря, створюючи комфортні умови для вашого будинку і офісу. Завдяки своєму компактному дизайну, його можна легко переміщати до будь-якої кімнати.



# ЗМІСТ

---

■	<b>ЗАПОБІЖНІ ЗАХОДИ</b> .....	<b>30</b>
■	<b>ТЕХНІЧНІ ХАРАКТЕРИСТИКИ</b> .....	<b>37</b>
■	<b>ЗОВНІШНІЙ ВИГЛЯД</b> .....	<b>38</b>
■	<b>ЕКСПЛУАТАЦІЯ</b> .....	<b>40</b>
■	<b>ОБСЛУГОВУВАННЯ</b> .....	<b>43</b>
■	<b>УСУНЕННЯ НЕСПРАВНОСТЕЙ</b> .....	<b>46</b>
■	<b>ВИВЕДЕННЯ З ЕКСПЛУАТАЦІЇ</b> .....	<b>48</b>

# ЗАПОБІЖНІ ЗАХОДИ



**Уважно ознайомтеся з наступними попереджувальними позначеннями перед використанням цього приладу. Попередження та повідомлення мають дотримуватися і бути прийняті до уваги для забезпечення безпеки при роботі з приладом.**

1. Діти віком від 8 років та особи з обмеженими фізичними, сенсорними та розумовими можливостями чи недостатнім досвідом та знаннями можуть використовувати цей прилад лише під наглядом або після інструктажу щодо безпечного використання приладу, за умови, що вони усвідомлюють пов'язані з цим небезпеки. Не дозволяйте дітям гратися з приладом. Слідкуйте, щоб діти не чистили прилад і не виконували користувацьке технічне обслуговування без нагляду.
2. Пристрій розрахований на роботу лише з призначеним для нього холодоагентом – газом R290 (пропаном).
3. Контур холодоагенту герметизований. Його обслуговування повинен займатися лише кваліфікований технічний спеціаліст!
4. Не випускайте холодоагент в атмосферу.
5. Газ R290 (пропан) займистий і важчий, ніж повітря.
6. Він у першу чергу накопичується на низьких ділянках, проте циркулює під дією вентиляторів.
7. Якщо газоподібний пропан протікає, або хоча б є підозра, що він протікає, не допускайте невідготовлений персонал до пошуку та усунення несправності.
8. Газоподібний пропан, що використовується у пристрої, не має запаху.
9. Відсутність запаху газу ще не означає, що він не протікає.
10. У разі виявлення витoku необхідно евакуйовувати всіх із будівлі, провітрити приміщення і повідомити місцеве пожежне депо про витік пропану.
11. Не дозволяйте людям повертатися у приміщення, поки не прибуде кваліфікований спеціаліст із технічного обслуговування і не підтвердить, що це безпечно.
12. Не допускайте паління, використання відкритого полум'я та інших можливих джерел займання всередині чи поблизу пристроїв.
13. Компоненти пристрою розраховані на роботу з пропаном у негорючому та іскробезпечному середовищі. Для заміни компонентів використовуйте лише ідентичні запчастини.

# ЗАПОБІЖНІ ЗАХОДИ

14. Якщо шнур живлення пошкоджений, для його заміни зверніться до виробника, його сервісного представника чи особи з аналогічною кваліфікацією, щоб уникнути небезпечної ситуації.
15. Амплітудно-зважений рівень звукового тиску менший, ніж 38 дБ.
16. Перш ніж обслуговувати пристрій, його потрібно від'єднати від джерела живлення.
17. Живлення на пристрій слід завжди подавати від джерела живлення з такою ж напругою, частотою і номінальними характеристиками, як вказано на паспортній табличці виробу.
18. Не залишайте пристрій працювати без нагляду.
19. Не доторкайтеся до отвору входу повітря чи алюмінієвих ребер пристрою.
20. Не експлуатуйте пристрій, якщо він падав, пошкоджений або має ознаки несправності.
21. Не експлуатуйте пристрій, якщо його вилка або шнур пошкоджені. Якщо пристрій не працює належним чином, зверніться до кваліфікованого електрика або сервісного центру для виконання діагностики та ремонту, і в жодному разі не намагайтеся розбирати його самостійно (силами користувача).
22. Пристрій необхідно встановити з дотриманням національних правил влаштування електропроводки.
23. Для прискорення процесу відтавання або чищення пристрою можна використовувати лише ті засоби, які рекомендує виробник.
24. Прилад слід тримати у приміщенні без постійних джерел тепла (як-от відкрите полум'я, працюючий газовий прилад або електронагрівник).
25. Зберігайте прилад таким чином, щоб не допустити його механічного пошкодження.
26. Не проколюйте і не спалюйте пристрій, навіть якщо він вже списаний.
27. Пам'ятайте, що холодоагент може не мати запаху.
28. Вживайте заходів для захисту трубопроводів від фізичних пошкоджень і не встановлюйте їх у місці, яке не вентильється, площею менше 4 м<sup>2</sup>.
29. Дотримуйтеся місцевих правил поводження з газом.
30. Слідкуйте, щоб усі необхідні вентиляційні отвори не були загороджені.
31. Тримайте прилад у приміщенні, яке добре вентильється і має необхідну площу для його експлуатації.



# ЗАПОБІЖНІ ЗАХОДИ



До роботи з контуром холодоагенту або його відкриття допускаються лише особи, які мають дійсний та актуальний сертифікат, який підтверджує їх компетентність у питаннях безпечного поводження з холодоагентами, виданий акредитованим галузевим атестаційним органом за загальноновизною галузевою процедурою атестації.



Обслуговування слід здійснювати виключно за рекомендаціями виробника. Роботи з технічного обслуговування та ремонту, які потребують участі іншого кваліфікованого персоналу, повинні здійснюватися під наглядом особи, компетентної у питаннях використання займистих холодоагентів.

Якщо у вас виникли питання, або вам потрібна допомога, зверніться до фірми-продавця.

## ЗАПОБІЖНІ ЗАХОДИ ПІД ЧАС ТЕХНІЧНОГО ОБСЛУГОВУВАННЯ

Під час обслуговування осушувача з холодоагентом R290 дотримуйтеся наведених нижче вказівок.

### Перевірка робочої ділянки

Перш ніж працювати з системами, у яких міститься займистий холодоагент, обов'язково перевірте їх безпечність, щоб звести до мінімуму ризик займання. Виконуючи ремонт холодильної системи, перед роботою з системою потрібно вжити описаних нижче запобіжних заходів.

### Процедура роботи

Процедуру роботи слід контролювати, щоб мінімізувати ризик присутності займистого газу чи пари у навколишньому середовищі під час роботи.

### Загальна робоча ділянка

Обов'язково роз'ясніть характер роботи, що виконується, усьому персоналу, який займається технічним обслуговуванням, та іншим особам, що працюють поблизу. Уникайте роботи у тісному просторі. Ділянка навколо робочого місця повинна бути відгороджена. Організуйте контроль присутності займистих матеріалів, щоб гарантувати безпечні умови на ділянці.

# ЗАПОБІЖНІ ЗАХОДИ

## Перевірка присутності холодоагенту

Перед роботою та під час роботи перевіряйте ділянку за допомогою належного пристрою для виявлення холодоагенту, щоб у випадку появи потенційно займистої атмосфери технічний спеціаліст про це дізнався. Переконайтеся, що обладнання для виявлення витоків підходить для роботи з займистими холодоагентами, тобто не іскрить, належним чином герметизоване або має вибухозахищене виконання.

## Наявність вогнегасника

Під час виконання будь-яких вогнєнебезпечних робіт з холодильним обладнанням або пов'язаними з ним деталями потрібно мати наготові належне вогнегасне обладнання. Біля зони заправлення холодоагентом потрібно мати сухий порошковий або вуглекислотний вогнегасник.

## Відсутність джерел займання

Під час виконання робіт із холодильною системою, які супроводжуються відкриттям трубопроводів, що містять або містили займистий холодоагент, не можна використовувати джерела займання у такий спосіб, що може створити загрозу пожежі або вибуху. Усі потенційні джерела займання, у тому числі паління, повинні бути достатньо віддалені від місця виконання робіт з монтажу, ремонту, демонтажу та утилізації, які можуть призвести до виходу займистого холодоагенту у навколишнє середовище. Перед роботою перевірте ділянку навколо обладнання, щоб переконатися у відсутності займистих речовин та джерел займання. Встановіть знаки «Не палити».

## Вентиляція ділянки

Перш ніж відкривати систему або виконувати будь-які вогнєнебезпечні роботи, переконайтеся, що робоча ділянка знаходиться під відкритим небом або належним чином вентилується. Належна вентиляція повинна підтримуватися впродовж усього часу виконання роботи. Вентиляція повинна забезпечувати безпечне розсіяння холодоагенту, який виходить із системи, і – бажано – його відведення назовні в атмосферу.

## Перевірки холодильного обладнання

У разі заміни електричних компонентів нові компоненти повинні відповідати призначенню і мати належні технічні характеристики. Завжди дотримуйтеся вказівок виробника щодо технічного обслуговування та догляду за обладнанням. У разі виникнення сумнівів зверніться за допомогою до технічного відділу компанії-виробника.

# ЗАПОБІЖНІ ЗАХОДИ

## **Установки, у яких використовується займистий холодоагент, слід перевірити на відповідність таким вимогам:**

- Кількість холодоагенту, що заправляється в систему, повинна відповідати розміру приміщення, у якому встановлені компоненти, що містять холодоагент.
- Вентиляційне обладнання та вихідні отвори працюють належним чином і не загороджені;
- У разі використання проміжного контура холодоагенту вторинний контур слід перевірити на присутність холодоагенту.
- Маркування на обладнанні помітне і розбірливе. Нерозбірливі маркування та знаки потрібно замінити.
- Холодильні трубопроводи та компоненти встановлені у такому положенні, що вони навряд чи контактуватимуть з будь-якою речовиною, яка може призвести до корозії компонентів, що містять холодоагент – за винятком випадків, коли такі компоненти виготовлені з матеріалів, які самі по собі стійкі до корозії або належним чином захищені від такої корозії.

## **Перевірки електричних пристроїв**

У ході ремонту та технічного обслуговування електричних компонентів повинні виконуватися початкові перевірки безпеки та процедури огляду компонентів. За наявності будь-яких несправностей, які можуть загрожувати безпеці, не подавайте живлення на контур, поки несправність не буде належним чином усунена. Якщо несправність неможливо негайно усунути, а роботу необхідно продовжувати, застосуйте належне тимчасове рішення. Повідомте про це власника обладнання, щоб усі сторони були поінформовані.

## **Початкові перевірки безпеки повинні охоплювати такі моменти:**

- переконайтеся, що конденсатори розряджені; це слід робити у безпечний спосіб, щоб виключити ризик іскріння;
- під час заправки, зливання холодоагенту чи продування системи переконайтеся у відсутності оголених деталей та проводки під напругою;
- перевірте заземлення на цілісність.

# ЗАПОБІЖНІ ЗАХОДИ

## БЕЗПЕЧНА ЕКСПЛУАТАЦІЯ ПРИСТРОЮ

- Після того, як ви розпакували пристрій, перевірте його на наявність пошкоджень або подряпин.
- Експлуатуйте цей пристрій за температури навколишнього середовища від 5°C до 35°C.
- Не використовуйте пристрій надворі. Цей осушувач призначений лише для використання у житлових приміщеннях.
- Не експлуатуйте пристрій близько до стін, штор чи інших предметів, які можуть загороджувати його вхідний чи вихідний отвір.
- Слідкуйте, щоб отвори входу та виходу повітря не були загороджені.
- Перед запуском пристрою відрегулюйте дефлектор, повернувши його вгору.
- Якщо кут нахилу перевищує 45°, то перед пуском залиште пристрій принаймні на 24 години, щоб він налаштувався на вертикальне положення.
- Тримайте двері та вікна закритими, щоб краще зберігати енергію.
- Не експлуатуйте і не зберігайте пристрій під прямими сонячними променями або під дощем.
- Якщо у спекотні дні після тривалої роботи отвір виходу повітря стає теплим на дотик, це нормально.
- Перш ніж пересувати пристрій, спорожніть контейнер для води.
- Переконайтеся, що контейнер для води правильно встановлений, інакше пристрій не працюватиме належним чином.
- Осушувач запускається в тому режимі, який був вибраний під час його останнього використання.
- Осушувач починає осушувати, коли вологість у приміщенні на 3% вища, ніж задана вологість.
- Компресор запускається з захисною 3-хвилинною затримкою. Зачекайте 3 хвилини, поки осушувач знову почне осушувати.

# ЗАПОБІЖНІ ЗАХОДИ

## РОЗТАШУВАННЯ

1. Встановіть пристрій на тверду рівну поверхню, залишивши не менше 30 см вільного простору навколо пристрою, щоб забезпечити належну циркуляцію повітря.
2. У жодному разі не встановлюйте пристрій у таких місцях:
  - Біля джерел тепла, таких як радіатори, опалювальні реєстри, плити чи інші прилади, які виділяють тепло.
  - У місцях, де на пристрій можуть потрапляти бризки оливи або води.
  - Під прямими сонячними променями.
  - Там, де пристрій буде зазнавати механічних вібрацій чи ударів.
  - У надто запиленому середовищі.
  - У місцях, які погано вентилуються, як-от електрична шафа чи книжкова шафа.
  - На нерівній поверхні.
3. Встановіть пристрій у приміщенні площею понад 4 м<sup>2</sup>.
4. Не встановлюйте пристрій у місці, де можливі витoki займистих газів.

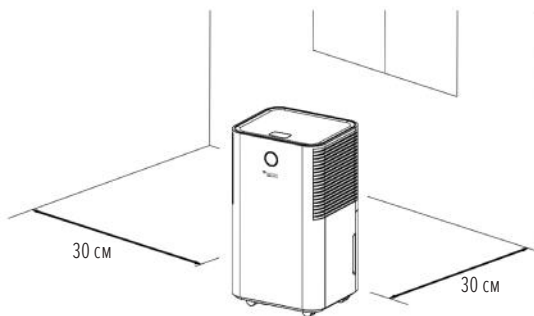



## ТЕХНИЧЕСКИЕ ХАРАКТЕРИСТИКИ

Побутовий осушувач	T180 ECO 10
Електроживлення	220-240 В змінного струму /50 Гц
Споживна потужність	167 Вт (27°C, відносна вологість 60%)
	195 Вт (30°C, відносна вологість 80%)
Номінальний струм	1.0 А (27°C, відносна вологість 60%)
	1.2 А (30°C, відносна вологість 80%)
Продуктивність осушення	10 л/добу (30°C, відносна вологість 80%)
	6 л/добу (27°C, відносна вологість 60%)
Об'єм баку конденсату	2.0 л
Рівень шуму	≤38дБ(А)
Холодоагент/Вага агента	R290/45г 
Робоча температура	5°C – 35°C
Тиск з боку всмоктування	0.7 МПа
Тиск з боку нагнітання	3.2 МПа
Максимально допустимий тиск в теплообміннику	3.2 МПа
Циркуляція повітря	120 м <sup>3</sup> /год
Розмір	250×220×445 мм
Вага нетто	10 кг

**Примітка:** Приведені вище технічні параметри можуть бути змінені без попереднього повідомлення.

# ЗОВНІШНІЙ ВИГЛЯД

3-колірний цифровий  
дисплей

Панель керування

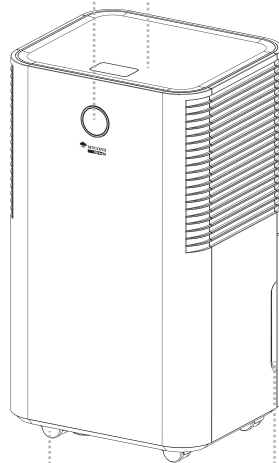

Коліщата

Руків'я контейнера  
для води

# ЗОВНІШНІЙ ВИГЛЯД

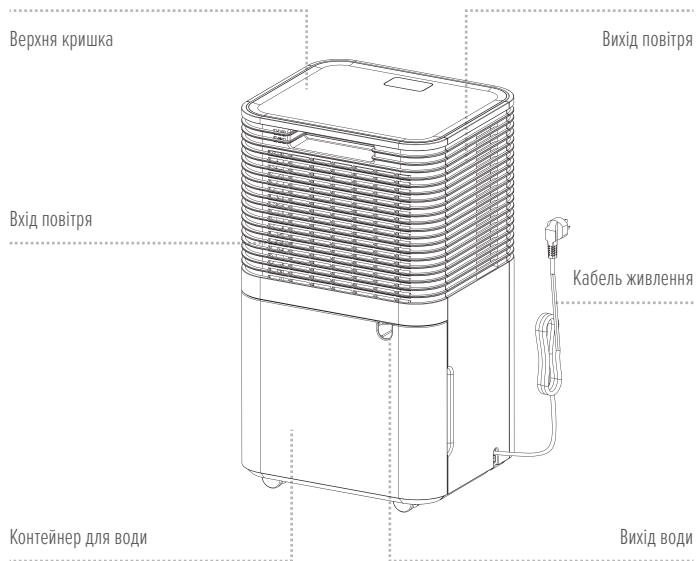

# ЕКСПЛУАТАЦІЯ

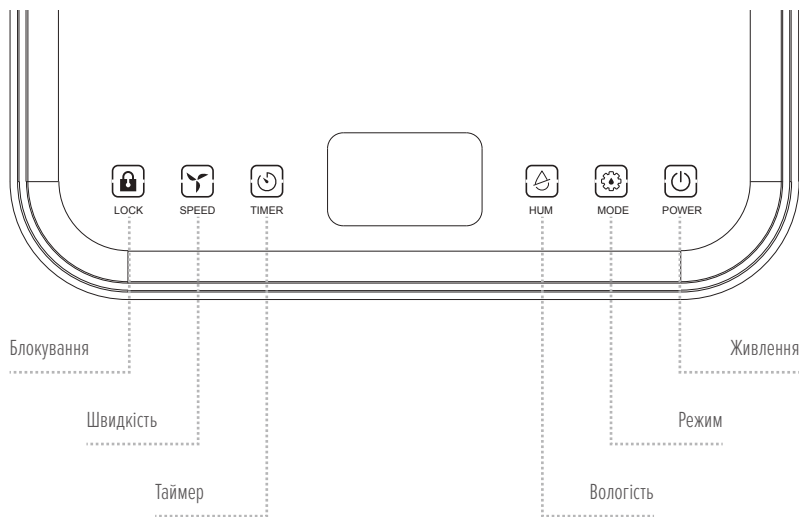

## ЖИВЛЕННЯ

Після увімкнення живлення всі індикатори та екран загоряться на 1 секунду, а потім погаснуть. Після гудка загориться індикатор живлення, і пристрій перейде в режим очікування.

Натисніть цю клавішу, щоб запустити пристрій: пристрій за замовчуванням почне працювати в автоматичному режимі, з заданою відносною вологістю 60% та з високою швидкістю потоку повітря.

Щоб зупинити пристрій, знову натисніть цю клавішу, і вентилятор вимкнеться.

# ЕКСПЛУАТАЦІЯ



## РЕЖИМ

Режими перемикаються по колу у послідовності «автоматичний режим – режим безперервного осушення – режим сну»; щоб переключитися з одного режиму в інший, один раз натисніть відповідну клавішу, і на пристрої загориться відповідний індикатор.

**Автоматичний режим:** якщо вологість навколишнього середовища  $\geq$  задана вологість +3%, вентилятор почне працювати, і через 3 секунди запуститься компресор.

Якщо вологість навколишнього середовища  $\leq$  задана вологість -3%, компресор зупиниться, і вентилятор вимкнеться з затримкою.

У автоматичному режимі можна регулювати як швидкість вентилятора, так і вологість.

**Режим безперервного осушення:** Пристрій продовжує працювати, але вологість не регулюється.

**Режим сну:** Натисніть клавішу сну: клавіша засвітиться, і функція сну увімкнеться. Якщо протягом 10 секунд не виконувати жодних операцій, усі індикатори поступово погаснуть, і швидкість потоку повітря автоматично перемкнеться з високої на низьку. Щоб розбудити індикатори, доторкніться до будь-якої клавіші. Щоб вийти з режиму сну, ще раз доторкніться до клавіші сну.

У режимі сну коди несправності не відображаються, швидкість вітру не регулюється, а вологість регулюється.



## ВОЛОГІСТЬ

У автоматичному режимі чи сплячому режимі за допомогою цієї клавіші можна відрегулювати задану вологість: при кожному натисканні клавіші задана вологість збільшується на 5%, змінюючись по колу у діапазоні від 30% до 80%.

Натисніть і утримуйте цю клавішу, щоб переглянути поточну температуру у приміщенні: два індикатори у вигляді вісімок на 5 секунд покажуть поточну температуру у приміщенні, а потім автоматично повернуться до відображення поточної вологості. Тривалим натисканням цієї клавіші можна відобразити температуру навколишнього середовища.

# ЕКСПЛУАТАЦІЯ



## ТАЙМЕР

Натисніть цю клавішу, щоб встановити функцію таймера на 0-24 години. Крок зміни значення – 1 година. При кожному натисканні цієї клавіші значення збільшується на 1 годину, а потім на екрані з'являється відповідне значення часу таймера. Щоб вимкнути функцію таймера, потрібно задати значення «00». Індикатор при цьому погасне.

Після того, як ви налаштували таймер і підтвердили його увімкнення, світлодіод таймера буде горіти протягом усього періоду відліку часу. Після того, як час таймера спливе, світлодіод таймера автоматично погасне.

Коли пристрій працює, можна задати час вимкнення пристрою.

Коли пристрій перебуває в режимі очікування, можна задати час увімкнення пристрою.



## ШВИДКІСТЬ

Швидкість потоку повітря регулюється лише в автоматичному режимі. Натисніть цю клавішу для перемикання між високою та низькою швидкостями потоку повітря. Загориться відповідний індикатор швидкості потоку повітря.



## БЛОКУВАННЯ

Натисніть і утримуйте цю клавішу, щоб увімкнути функцію блокування від дітей. Загориться індикатор блокування від дітей. Усі клавіші заблокуються і не будуть реагувати на дотик. Якщо цю клавішу натиснути ще раз, індикатор погасне, і кнопки знову стануть активними.

Якщо функція блокування від дітей увімкнена, вона автоматично вимкнеться у разі зупинки пристрою або вимкнення живлення.

## З-КОЛІРНИЙ ЦИФРОВИЙ ІНДИКАТОР

Якщо вологість навколишнього середовища < 45%, індикатор світитиметься синім кольором.

Якщо  $45\% \leq$  вологість навколишнього середовища  $\leq 65\%$ , індикатор світитиметься зеленим кольором.

Якщо вологість навколишнього середовища > 65%, індикатор світитиметься червоним кольором.

Якщо світлодіод показує коди E0, E2, CL, CH, LO або HI, індикатор буде світитися червоним кольором.

# ОБСЛУГОВУВАННЯ

## СПОРОЖНЕННЯ КОНТЕЙНЕРА ДЛЯ ВОДИ

- Коли контейнер заповниться, пристрій видасть гудок, і загориться лампа «Контейнер для води повний».
- Натисніть клавішу «ЖИВЛЕННЯ», щоб вимкнути пристрій.
- Потягніть за контейнер для води і просто висуньте його з корпусу осушувача.
- Вилийте воду в місце зі стічним отвором або на вулицю.
- Очистіть контейнер зсередини та ззовні.
- Встановіть контейнер для води назад у пристрій.
- Натисніть клавішу «ЖИВЛЕННЯ», щоб відновити роботу.
- Якщо лампа «Контейнер для води повний» не гасне, переконайтеся, що поплавець перебуває у правильному положенні.

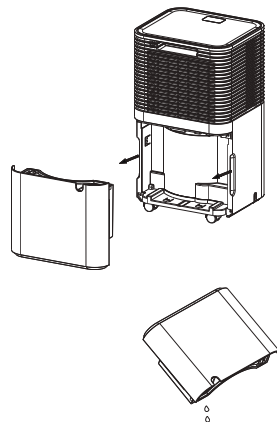

## ПОПЕРЕДЖЕННЯ

1. Не знімайте з контейнера для води магніти та пластикові заклепки, інакше пристрій не зможе автоматично зупинитися, коли контейнер для води заповниться, сконденсована вода переллється через край і пошкодить підлогу у приміщенні.
2. Обов'язково злийте сконденсовану воду з контейнера для води, перш ніж знову задавати для пристрою режим роботи.
3. Якщо контейнер для води брудний, промийте його чистою водою. Не використовуйте миючі засоби, сталеві кульки, хімічні засоби для видалення пилу, дизельну оливу, бензол, розбавні речовини чи інші розчинники: вони можуть пошкодити контейнер для води, і він стане протікати.
4. Встановіть контейнер для води назад у пристрій, інакше індикатор «Контейнер для води повний» не погасне, і пристрій не зможе знову запуститися.

# ОБСЛУГОВУВАННЯ

## БЕЗПЕРЕРВНЕ ВІДВЕДЕННЯ КОНДЕНСАТУ

Якщо вам потрібно, щоб пристрій працював безперервно або здійснював осушення без нагляду, під'єднайте до пристрою зливний шланг, постачаний у комплекті. Водяний конденсат буде автоматично стікати у відро або стічний отвір під дією сили тяжіння.

1. Розправте зливний шланг.
2. Вставте один кінець зливної труби у зливний отвір на контейнері і виведіть інший кінець у ванну, на вулицю, у відро або подібний контейнер чи на передбачену зливну ділянку.



## ПОПЕРЕДЖЕННЯ

1. Слідкуйте, щоб зливний отвір чи зливна труба не засмітилися, інакше водяний конденсат буде текти у контейнер для води.
2. Не згинайте зливну трубу. Зливна труба повинна бути розташована нижче зливного отвору.
3. Зливна труба повинна бути щільно під'єднана до зливного отвору.

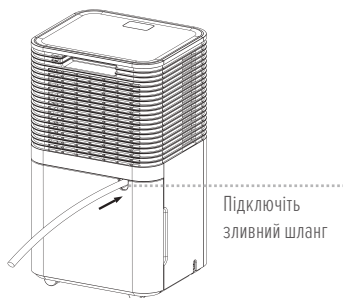



# ОБСЛУГОВУВАННЯ

## ОЧИЩЕННЯ ПОВІТРЯНОГО ФІЛЬТРА (КОЖНІ ДВА ТИЖНІ)

Пил, що накопичується на фільтрі, заважає проходженню повітря. Утруднене проходження повітря знижує ефективність роботи системи, і якщо система засмічується, пристрій може пошкодитися.

Повітряний фільтр потрібно регулярно чистити. Він виконаний знімним для полегшення чищення. Не експлуатуйте пристрій без повітряного фільтра, інакше випарник може забруднитися.

1. Вийміть контейнер для води з корпусу, а тоді витягніть фільтр з нижньої частини задньої панелі.
2. Обережно очистіть поверхню фільтра від пилу за допомогою пилососа. Якщо фільтр дуже брудний, помийте його водою з м'яким миючим засобом, а потім ретельно просушіть.
3. Встановіть фільтр на місце.

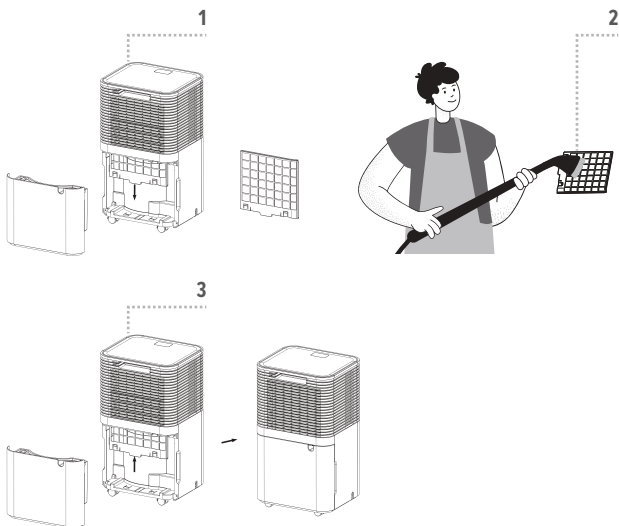

# УСУНЕННЯ НЕСПРАВНОСТЕЙ

## РОБОЧА ТЕМПЕРАТУРА

5°C ≤ Температура навколишнього середовища ≤ 35°C

Якщо температура навколишнього середовища виходить за межі діапазону робочої температури, осушувач зупиняється.

Якщо 5°C ≤ Температура навколишнього середовища ≤ 16°C, компресор автоматично виконує відтавання з певною періодичністю; під час відтавання компресор зупиняється, а вентилятор продовжує працювати.

## ПЕРШ НІЖ ЗВЕРТАТИСЯ ДО СПЕЦІАЛІСТІВ З ОБСЛУГОВУВАННЯ

Перш ніж звертатися у професійний сервісний центр, звіртеся з таблицею пошуку та усунення несправностей, у якій перелічені поширені проблеми, не пов'язані з дефектами виготовлення або матеріалів.

Несправність	Можлива причина	Вирішення
Пристрій не працює	Відсутнє електричне живлення	Під'єднайте пристрій до робочої розетки і увімкніть його.
	Блимає індикатор «Контейнер для води повний»	Спожигніть контейнер для води і встановіть його на місце, або перевстановіть контейнер для води у правильне положення.
	Температура у приміщенні < 5°C або > 35°C	Спрацює автоматичний захист пристрою. Пристрій не може працювати за такої температури.
Порушення у роботі	Повітряний фільтр засмічений?	Прочистіть повітряний фільтр згідно з вказівками.
	Повітрязабірний чи повітровипускний канал загорджений?	Приберіть предмети, які загороджують повітрязабірний чи повітровипускний канал.
Повітря не надходить у пристрій	Фільтр засмічений?	Промийте фільтр.

# УСУНЕННЯ НЕСПРАВНОСТЕЙ

Несправність	Можлива причина	Вирішення
Робота пристрою супроводжується гучним шумом	Пристрій стоїть на плкій поверхні?	Поставте пристрій на плоску поверхню.
	Фільтр засмічений?	Промийте фільтр.
E2	Проблема з датчиком вологості	Замініть датчик.
LO	Вологість навколишнього середовища нижча, ніж 20%	Осушувач вимкнувся внаслідок спрацювання автоматичного захисту.
HI	Вологість навколишнього середовища перевищує 90%	
CL	Захист від низької температури, температура навколишнього середовища <5°C.	
CH	Захист від високої температури, температура навколишнього середовища > 35°C.	



## ЗАСТЕРЕЖЕННЯ:

- Якщо ви помітили будь-які негаразди у роботі приладу, негайно вимкніть прилад і відключіть його від мережі електроживлення.
- Потім зверніться до кваліфікованого електрика.
- Не викидайте електроприлади як несортовані побутові відходи, використайте окремі пункти збору.
- Зв'яжіться з місцевими органами влади для отримання інформації про доступні пункти збору.
- Суворо забороняється випускати холодоагент в атмосферу! Згідно з Європейською Директивою 2012/19 / EU щодо відходів електричного та електронного обладнання та національними законами, у які вона була перенесена, використані електричні прилади необхідно збирати окремо і переробляти в екологічно безпечний спосіб.

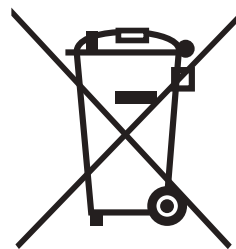

# ВИВЕДЕННЯ З ЕКСПЛУАТАЦІЇ

## ЗБЕРІГАННЯ

**Тривале зберігання:** Якщо пристрій не буде використовуватися протягом тривалого часу (більш ніж кілька тижнів), його слід почистити і повністю просушити. Щоб помістити пристрій на зберігання, виконайте такі дії:

1. Вимкніть пристрій із розетки.
2. Спорожніть контейнер для води і просушіть його ганчіркою.
3. Почистіть фільтр і залиште його у тіні, щоб він повністю висохнув.
4. Закріпіть шнур живлення на контейнері і встановіть контейнер назад у пристрій.
5. Встановіть фільтр на місце.
6. Зберігайте машину у безпечному сухому приміщенні, яке добре вентилується, і в якому немає агресивних газів.
7. Пристрій слід зберігати у вертикальному положенні.

**Увага!** Перш ніж запакувати пристрій, зачекайте, поки випарник усередині пристрою висохне, щоб уникнути пошкодження його компонентів та утворення плісняви. Вийміть вилку пристрою з розетки і на кілька днів помістіть пристрій у сухе відкрите місце, щоб він висохнув. Пристрій також можна висушити, задавши уставку вологості такою, щоб вона більш ніж на 5% перевищувала вологість навколишнього середовища: це змусить вентилятор висувувати випарник протягом кількох годин.





■  
**РУКОВОДСТВО  
ПОЛЬЗОВАТЕЛЯ**



**TIVO Eco 10**

**ОСУШИТЕЛЬ  
ВОЗДУХА**

# РУКОВОДСТВО ПОЛЬЗОВАТЕЛЯ

---



## **ПОЖАЛУЙСТА, СОХРАНИТЕ ЭТО РУКОВОДСТВО ДЛЯ ДАЛЬНЕЙШЕГО ИСПОЛЬЗОВАНИЯ!**

Благодарим вас за выбор нашего суперкачественного осушителя. Пожалуйста, внимательно прочитайте это руководство перед его использованием. Если у вас возникли какие-либо вопросы, пожалуйста, обратитесь в профессиональную службу за помощью. Сохраните руководство для дальнейшего использования.

Осушитель воздуха удаляет излишнюю влагу из воздуха, создавая комфортные условия для вашего дома и офиса. Благодаря своему компактному дизайну его можно легко перемещать в любую комнату.



# СОДЕРЖАНИЕ

---

■	МЕРЫ ПРЕДОСТОРОЖНОСТИ .....	54
■	ТЕХНИЧЕСКИЕ ХАРАКТЕРИСТИКИ .....	61
■	ВНЕШНИЙ ВИД .....	62
■	ЭКСПЛУАТАЦИЯ .....	64
■	ОБСЛУЖИВАНИЕ .....	67
■	УСТРАНЕНИЕ НЕИСПРАВНОСТЕЙ .....	70
■	ВЫВОД ИЗ ЭКСПЛУАТАЦИИ .....	72

# МЕРЫ ПРЕДОСТОРОЖНОСТИ



**Внимательно ознакомьтесь со следующими предупреждающими обозначениями перед использованием этого прибора.**

**Предупреждения и уведомления должны соблюдаться и быть приняты во внимание для обеспечения безопасности при работе с прибором.**

1. Детям возрастом от 8 лет и лицам с ограниченными физическими, сенсорными и умственными возможностями либо недостатком опыта и знаний разрешается использовать это устройство только под надзором или после того, как они были проинструктированы касательно безопасного использования устройства, при условии, что они осознают сопряженные с этим риски. Не позволяйте детям играть с устройством. Не позволяйте детям чистить устройство и выполнять пользовательское техническое обслуживание без надзора.
2. Устройство может работать только с предусмотренным хладагентом – газом R290 (пропаном).
3. Контур хладагента герметизирован. Его обслуживанием должен заниматься исключительно квалифицированный технический специалист!
4. Не выпускайте хладагент в атмосферу.
5. Газ R290 (пропан) горючий и тяжелее, чем воздух.
6. Он в первую очередь скапливается на низких участках, однако циркулирует под действием вентиляторов.
7. В случае утечки или даже риска утечки газообразного пропана не позволяйте неподготовленному персоналу искать и устранять неисправность.
8. Газообразный пропан, используемый в устройстве, не имеет запаха.
9. Отсутствие запаха не свидетельствует об отсутствии утечек.
10. В случае обнаружения утечки необходимо эвакуировать всех из здания, проветрить помещение и сообщить в местное пожарное депо об утечке пропана.
11. Не позволяйте никому возвращаться в помещение до прибытия квалифицированного специалиста по техническому обслуживанию, который должен сначала подтвердить, что это безопасно.
12. Исключите курение, использование открытого пламени и других возможных источников возгорания внутри или вблизи устройства.
13. Компоненты устройства рассчитаны на работу с пропаном в негорючей и искробезопасной среде. Для замены компонентов следует использовать только идентичные запчасти.

## МЕРЫ ПРЕДОСТОРОЖНОСТИ

14. Если шнур питания поврежден, во избежание опасности обратитесь к производителю, его сервисному представителю или лицу аналогичной квалификации, чтобы его заменить.
15. Амплитудно-взвешенный уровень звукового давления составляет менее 38 дБ.
16. Перед обслуживанием устройство необходимо отключить от источника питания.
17. Устройство всегда должно питаться от источника питания с теми же напряжением, частотой и номинальными характеристиками, что указаны на паспортной табличке изделия.
18. Не оставляйте работающее устройство без надзора.
19. Не прикасайтесь к отверстию входа воздуха или алюминиевым ребрам устройства.
20. Не эксплуатируйте устройство, если оно упало, повреждено или имеет признаки неисправности.
21. Не эксплуатируйте устройство, если его вилка или шнур питания повреждены. Если устройство не работает должным образом, обратитесь к квалифицированному электрику либо в сервисный центр для выполнения диагностики и ремонта, но ни в коем случае не пытайтесь разбирать его самостоятельно (усилиями пользователя).
22. При установке устройства следует соблюдать национальные правила устройства электропроводки.
23. Для ускорения процесса оттаивания или чистки устройства можно использовать только рекомендуемые производителем средства.
24. В помещении, где находится устройство, не должно быть постоянных источников тепла (таких как открытое пламя, работающий газовый прибор или электронагреватель).
25. Храните устройство таким образом, чтобы оно не получило механического повреждения.
26. Запрещается прокалывать и сжигать устройство, даже если оно списано.
27. Помните, что хладагент может не иметь запаха.
28. Примите меры для защиты трубопроводов от физических повреждений и не устанавливайте их в местах без вентиляции площадью менее 4 м<sup>2</sup>.
29. Соблюдайте местные правила обращения с газом.
30. Не загромождайте необходимые вентиляционные отверстия.
31. Держите устройство в хорошо вентилируемом помещении, имеющем необходимую площадь для его эксплуатации.



# МЕРЫ ПРЕДОСТОРОЖНОСТИ



Работать с контуром хладагента или вскрывать его разрешено только лицам, имеющим действующий и актуальный сертификат, который подтверждает их компетентность в вопросах безопасного обращения с хладагентом, выданный аккредитованным отраслевым аттестационным органом по общепризнанной процедуре аттестации.



При обслуживании следует неукоснительно соблюдать рекомендации производителя. Работы по техническому обслуживанию и ремонту, требующие вмешательства другого квалифицированного персонала, должны осуществляться под надзором лица, компетентного в вопросе использования горючих хладагентов. Если вы нуждаетесь в объяснениях или помощи, обратитесь к фирме-продавцу.

## МЕРЫ ПРЕДОСТОРОЖНОСТИ ПРИ ОБСЛУЖИВАНИИ

При обслуживании осушителя с хладагентом R290 соблюдайте следующие указания.

### Проверка рабочего участка

Прежде чем работать с системами, содержащими горючий хладагент, обязательно проверьте их безопасность, чтобы свести к минимуму риск воспламенения. При ремонте холодильной системы следует принять описанные далее меры, прежде чем работать с системой.

### Процедура работы

Процедуру работы следует контролировать, чтобы свести к минимуму риск присутствия горючего газа или пара в окружающей среде во время работы.

### Общий рабочий участок

Обязательно разъясните характер выполняемой работы всему персоналу, который занимается техническим обслуживанием, и другим лицам, работающим поблизости. Избегайте работы в тесном пространстве. Участок вокруг рабочего места должен быть огражден. Обеспечьте контроль присутствия горючих материалов, чтобы гарантировать безопасные условия на участке.

# МЕРЫ ПРЕДОСТОРОЖНОСТИ

## Проверка на присутствие хладагента

Перед работой и во время работы проверяйте участок с помощью надлежащего устройства для обнаружения хладагента, чтобы в случае появления потенциально горючей атмосферы технический специалист об этом узнал. Убедитесь, что оборудование для обнаружения утечек подходит для работы с горючими хладагентами, то есть не искрит, надлежащим образом герметизировано либо имеет взрывозащищенное исполнение.

## Наличие огнетушителя

При выполнении любых огнеопасных работ с холодильным оборудованием или связанными с ним деталями следует иметь наготове надлежащее огнетушащее оборудование. Возле зоны заправки холодоагентом следует держать сухой порошковый или углекислотный огнетушитель.

## Отсутствие источников возгорания

Во время выполнения работ с холодильной системой, предусматривающих вскрытие трубопроводов, которые содержат или ранее содержали горючий хладагент, нельзя использовать источники возгорания таким образом, который может создавать риск возгорания или взрыва. Все потенциальные источники возгорания, в том числе курение, должны быть достаточно удалены от места выполнения работ по монтажу, ремонту, демонтажу и утилизации, способных привести к истечению хладагента в окружающую среду. Перед работой проверьте участок вокруг оборудования на предмет отсутствия горючих веществ и источников возгорания. Установите знаки «Не курить».

## Вентиляция участка

Прежде чем вскрывать систему или выполнять какие-либо огнеопасные работы, убедитесь, что рабочий участок расположен под открытым небом или достаточно хорошо вентилируется. В течение всего времени выполнения работы на участке должна поддерживаться надлежащая вентиляция. Вентиляция должна обеспечивать безопасное рассеивание хладагента, исходящего из системы, и желателен его отвод наружу в атмосферу.

## Проверки холодильного оборудования

В случае замены электрических компонентов новые запчасти должны соответствовать назначению и иметь подходящие технические характеристики. Неукоснительно соблюдайте указания производителя касательно обслуживания и ухода за оборудованием. При наличии сомнений обратитесь за помощью в технический отдел компании-производителя.

# МЕРЫ ПРЕДОСТОРОЖНОСТИ

## **Установки, работающие на горячем хладагенте, следует проверять на соответствие следующим требованиям:**

- Количество хладагента, заправляемого в систему, должно соответствовать размеру помещения, в котором установлены содержащие хладагент компоненты.
- Вентиляционное оборудование и выходные отверстия работают надлежащим образом и не заграждены.
- При наличии промежуточного контура хладагента вторичный контур следует проверить на присутствие хладагента.
- Маркировки на оборудовании заметные и разборчивые. Неразборчивые маркировки и знаки следует заменить.
- Холодильные трубопроводы и компоненты установлены в таком положении, которое исключает контакт с любым веществом, способным вызвать коррозию содержащих хладагент компонентов – кроме случаев, когда такие компоненты изготовлены из материалов, которые обладают стойкостью к коррозии либо надлежащим образом защищены от такой коррозии.

## **Проверки электрических устройств**

Ремонт и техническое обслуживание электрических компонентов должны включать в себя начальные проверки безопасности и процедуры осмотра компонентов. При наличии любых неисправностей, которые могут представлять угрозу для безопасности, не запитывайте контур, пока неисправность не будет надлежащим образом устранена. Если неисправность невозможно немедленно устранить, а работу необходимо продолжать, используйте надлежащее временное решение. Сообщите об этом владельцу оборудования, чтобы все стороны были уведомлены.

## **Начальные проверки безопасности должны учитывать следующие моменты:**

- убедитесь, что конденсаторы разряжены; это следует делать с соблюдением мер предосторожности, чтобы исключить риск искрения;
- во время заправки, слива хладагента или продувки системы убедитесь в отсутствии оголенных деталей и проводки под напряжением;
- проверьте целостность заземления.

# МЕРЫ ПРЕДОСТОРОЖНОСТИ

---

## БЕЗОПАСНАЯ ЭКСПЛУАТАЦИЯ УСТРОЙСТВА

- После распаковки устройства проверьте его на наличие повреждений или царапин.
- Это устройство следует эксплуатировать при температуре окружающей среды от 5°C до 35°C.
- Не используйте устройство на улице. Этот осушитель предназначен для использования только в жилых помещениях.
- Не эксплуатируйте устройство вблизи стен, штор или других предметов, способных загромождать его входное или выходное отверстие.
- Ни в коем случае не загромождайте отверстия входа и выхода воздуха.
- Перед пуском устройства отрегулируйте дефлектор, повернув его вверх.
- Если угол наклона превышает 45°, перед пуском оставьте устройство хотя бы на 24 часа, чтобы оно настроилось на вертикальное положение.
- Держите двери и окна закрытыми, чтобы лучше сохранять энергию.
- Не эксплуатируйте и не храните устройство под прямыми солнечными лучами или под дождем.
- В жаркие дни после длительной работы отверстие выхода воздуха может становиться теплым на ощупь: это нормальное явление.
- Прежде чем передвигать устройство, опорожните контейнер для воды.
- Убедитесь, что контейнер для воды установлен правильно, иначе устройство не будет работать надлежащим образом.
- Осушитель запускается в том режиме, который был выбран во время его последнего использования.
- Осушитель начинает осушение, когда влажность в помещении на 3% превышает заданную влажность.
- Компрессор запускается с защитной 3-минутной задержкой. Подождите 3 минуты, пока осушитель снова начнет выполнять осушение.

# МЕРЫ ПРЕДОСТОРОЖНОСТИ

## УСТАНОВКА

1. Установите устройство на твердую ровную поверхность, оставив вокруг устройства не менее 30 см свободного пространства, чтобы обеспечить надлежащую циркуляцию воздуха.
2. Ни в коем случае не устанавливайте устройство в следующих местах:
  - Возле источников тепла, таких как радиаторы, отопительные регистры, плиты или другие приборы, излучающие тепло.
  - В местах, где на устройство могут попадать брызги масла или воды.
  - Под прямыми солнечными лучами.
  - В местах, где устройство будет подвергаться механической вибрации или ударам.
  - В чрезмерно пыльных местах.
  - В слабо вентилируемых местах, таких как электрический шкаф или книжный шкаф.
  - На неровной поверхности.
3. Установите устройство в помещении площадью свыше 4 м<sup>2</sup>.
4. Не устанавливайте устройство в помещении, где возможны утечки горючих газов.

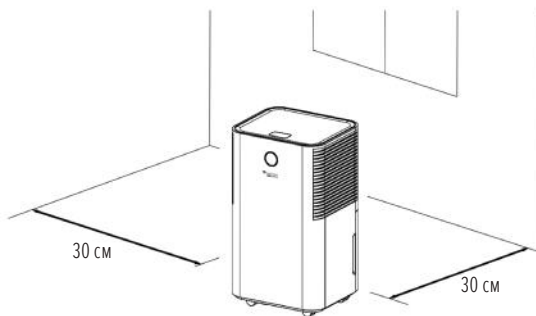



# ТЕХНИЧЕСКИЕ ХАРАКТЕРИСТИКИ

Бытовой осушитель	TIBO ECO 10
Электропитание	220-240 В переменного тока /50 Гц
Потребляемая мощность	167 Вт (27°C, относительная влажность 60%)
	195 Вт (30°C, относительная влажность 80%)
Номинальный ток	1.0 А (27°C, относительная влажность 60%)
	1.2 А (30°C, относительная влажность 80%)
Производительность осушения	10 л/сутки (30°C, относительная влажность 80%)
	6 л/сутки (27°C, относительная влажность 60%)
Объем бака	2.0 л
Уровень шума	≤38дБ(А)
Хладагент/Заряд	R290/45г 
Рабочая температура	5°C – 35°C
Давление со стороны всасывания	0.7 МПа
Давление со стороны нагнетания	3.2 МПа
Максимально допустимое давление в теплообменнике	3.2 МПа
Воздухообмен	120 м <sup>3</sup> /час
Размеры	250×220×445 мм
Вес нетто	10 кг

**Примечание:** Технические характеристики могут быть изменены без предупреждения.

# ВНЕШНИЙ ВИД

3-цветный цифровой  
дисплей

Панель управления

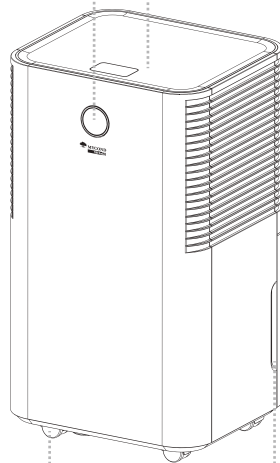

Колесики

Рукоятка контейнера  
для воды

# ВНЕШНИЙ ВИД

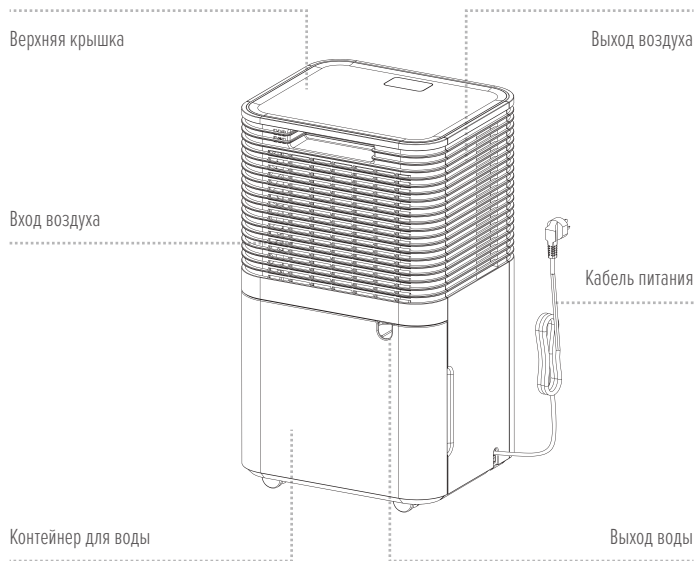

# ЭКСПЛУАТАЦИЯ

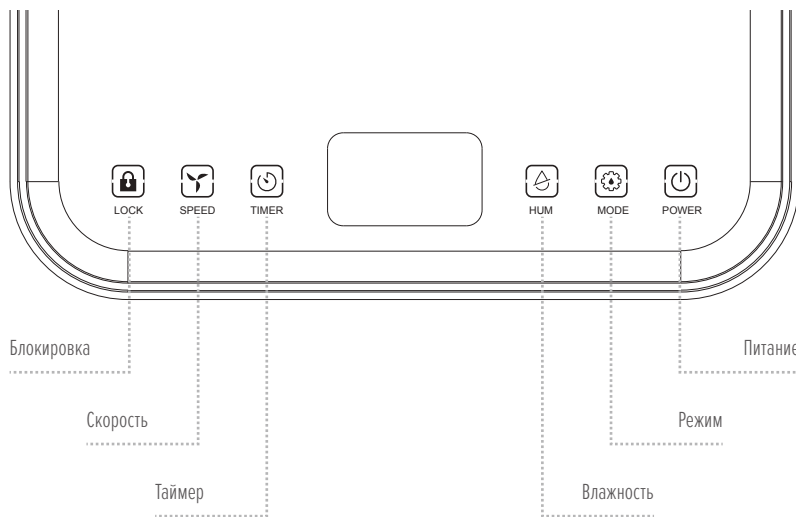

## ПИТАНИЕ

После включения питания все индикаторы и экран загорятся на 1 секунду, а затем погаснут. После гудка загорится индикатор питания, и устройство перейдет в режим ожидания.

Нажмите эту клавишу, чтобы запустить устройство: устройство по умолчанию начнет работать в автоматическом режиме, с заданной относительной влажностью 60% и с высокой скоростью потока воздуха.

Чтобы остановить устройство, снова нажмите эту клавишу, и вентилятор выключится.

# ЭКСПЛУАТАЦИЯ



## РЕЖИМ

Режимы переключаются по кругу в последовательности «автоматический режим – режим непрерывного осушения – режим сна»; чтобы переключиться из одного режима в другой, один раз нажмите соответствующую клавишу, и на устройстве загорится соответствующий индикатор.

**Автоматический режим:** если влажность окружающей среды  $\geq$  заданная влажность +3%, вентилятор начнет работать, и через 3 секунды запустится компрессор.

Если влажность окружающей среды  $\leq$  заданная влажность -3%, компрессор остановится, и вентилятор также остановится с задержкой.

В автоматическом режиме можно регулировать как скорость вентилятора, так и влажность.

**Режим непрерывного осушения:** Устройство продолжает работать, но влажность не регулируется.

**Режим сна:** Нажмите клавишу сна: клавиша засветится, и функция сна включится. Если в течение 10 секунд не выполнять никаких операций, все индикаторы постепенно погаснут, и скорость потока воздуха автоматически переключится с высокой на низкую. Чтобы разбудить индикаторы, нажмите любую клавишу. Чтобы выйти из режима сна, еще раз нажмите клавишу сна.

В режиме сна коды неисправностей не отображаются, скорость ветра не регулируется, в то время как влажность регулируется.



## ВЛАЖНОСТЬ

В автоматическом режиме или спящем режиме с помощью этой клавиши можно отрегулировать заданную влажность: при каждом нажатии клавиши заданная влажность увеличивается на 5%, изменяясь по кругу в диапазоне от 30% до 80%.

Нажмите и удерживайте эту клавишу, чтобы просмотреть текущую температуру в помещении: два индикатора в виде восьмерок на 5 секунд отобразят текущую температуру в помещении, а затем автоматически вернуться к отображению текущей влажности. Путем длительного нажатия этой клавиши можно отобразить температуру окружающей среды.

# ЭКСПЛУАТАЦИЯ



## ТАЙМЕР

Нажмите эту клавишу, чтобы установить таймер на 0-24 часа. Шаг прироста значения – 1 час. При каждом нажатии этой клавиши значение увеличивается на 1 час, после чего на экране появляется соответствующее значение времени таймера. Чтобы выключить функцию таймера, нужно задать значение «00». Индикатор при этом погаснет.

После настройки таймера и подтверждения его включения светодиод таймера будет светиться в течение всего периода отсчета времени. По истечении времени таймера светодиод таймера автоматически погаснет.

Когда устройство работает, можно задать время выключения устройства.

В режиме ожидания можно задать время включения устройства.



## СКОРОСТЬ

Скорость потока воздуха регулируется только в автоматическом режиме. Нажимайте эту клавишу для переключения между высокой и низкой скоростями потока воздуха. Загорится соответствующий индикатор скорости потока воздуха.



## БЛОКИРОВКА

Нажмите и удерживайте эту клавишу, чтобы включить функцию блокировки от детей. Загорится индикатор блокировки от детей. Все клавиши заблокируются и не будут реагировать на касание. Если эту клавишу нажать еще раз, индикатор погаснет, и кнопки разблокируются.

Если функция блокировки от детей включена, она автоматически выключится при остановке устройства или выключении питания.

## 3-ЦВЕТНЫЙ ЦИФРОВОЙ ИНДИКАТОР

Если влажность окружающей среды < 45%, индикатор горит синим цветом.

Если  $45\% \leq$  влажность окружающей среды  $\leq 65\%$ , индикатор горит зеленым цветом.

Если влажность окружающей среды >65%, индикатор горит красным цветом.

Если светодиод отображает коды E0, E2, CL, CH, LO или HI, индикатор горит красным цветом.

# ОБСЛУЖИВАНИЕ

## ОПОРОЖНЕНИЕ КОНТЕЙНЕРА ДЛЯ ВОДЫ

- Когда контейнер заполнится, устройство издаст гудок, и загорится лампа «Контейнер для воды заполнен».
- Нажмите клавишу «ПИТАНИЕ», чтобы выключить устройство.
- Потяните за контейнер для воды, чтобы просто выдвинуть его из корпуса осушителя.
- Вылейте воду в место, где есть сточное отверстие, или на улицу.
- Очистите контейнер изнутри и снаружи.
- Установите контейнер для воды обратно в устройство.
- Нажмите клавишу «ПИТАНИЕ», чтобы возобновить работу устройства.
- Если лампа «Контейнер для воды заполнен» не гаснет, убедитесь, что поплавок находится в правильном положении.

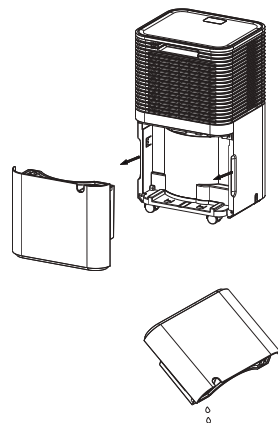

## ПРЕДУПРЕЖДЕНИЕ

1. Не снимайте с контейнера для воды магниты и пластиковые заклепки, иначе устройство не сможет автоматически выключиться, когда контейнер для воды заполнится, сконденсированная вода перельется через край и повредит пол в помещении.
2. Обязательно слейте сконденсированную воду из контейнера для воды, прежде чем опять задавать режим работы для устройства.
3. Если контейнер для воды загрязнен, промойте его чистой водой. Не используйте для этого моющие средства, стальные шарики, химические средства для удаления пыли, дизельное масло, бензол, разбавляющие вещества или другие растворители: они могут повредить контейнер для воды, и он начнет протекать.
4. Установите контейнер для воды обратно в устройство, иначе индикатор «Контейнер для воды заполнен» не погаснет, и устройство не сможет возобновить работу.

# ОБСЛУЖИВАНИЕ

## НЕПРЕРЫВНЫЙ ОТВОД КОНДЕНСАТА

Если нужно, чтобы устройство работало непрерывно или выполняло осушение без надзора, подключите к устройству сливной шланг, поставленный в комплекте. Водяной конденсат будет автоматически стекать в ведро или сточное отверстие под действием силы тяжести.

1. Распрямите сливной шланг.
2. Вставьте один конец сливного шланга в сливное отверстие на контейнере и выведите другой конец в ванную, на улицу, в ведро или похожую емкость либо на предусмотренный сливной участок.



### ПРЕДУПРЕЖДЕНИЕ

1. Следите, чтобы сливная труба или сливное отверстие не засорились, иначе сконденсированная вода будет течь в контейнер для воды.
2. Не сгибайте сливную трубу. Сливная труба должна быть расположена ниже сливного отверстия.
3. Сливная труба должна быть плотно присоединена к сливному отверстию.





# ОБСЛУЖИВАНИЕ

## ОЧИСТКА ВОЗДУШНОГО ФИЛЬТРА (КАЖДЫЕ ДВЕ НЕДЕЛИ)

Пыль, скапливающаяся на фильтре, мешает течению воздуха. Затрудненное течение воздуха снижает эффективность работы системы, и если система забилась, это может привести к повреждению устройства.

Воздушный фильтр нужно регулярно чистить. Он выполнен съемным для облегчения чистки. Не эксплуатируйте устройство без воздушного фильтра, иначе испаритель может загрязниться.

1. Выньте контейнер для воды из корпуса, а затем вытяните фильтр из нижней части задней панели.
2. Осторожно очистите поверхность фильтра от пыли с помощью пылесоса. Если фильтр сильно загрязнен, помойте его водой с мягким моющим средством, а затем тщательно просушите.
3. Установите фильтр на место.

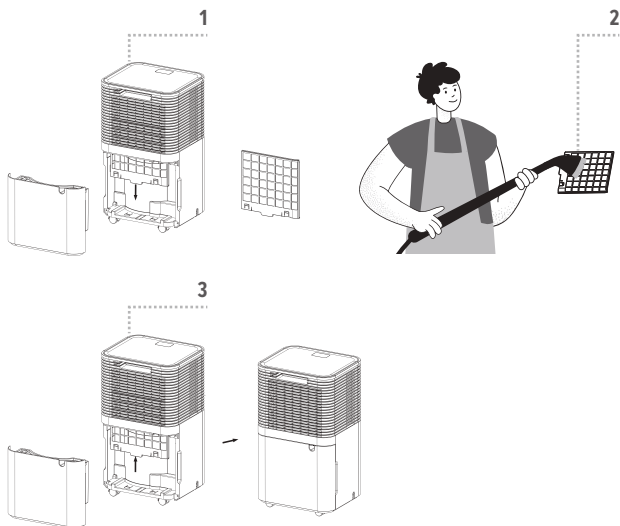

# УСТРАНЕНИЕ НЕИСПРАВНОСТЕЙ

## РАБОЧАЯ ТЕМПЕРАТУРА

$5^{\circ}\text{C} \leq$  Температура окружающей среды  $\leq 35^{\circ}\text{C}$

Если температура окружающей среды выходит за пределы диапазона рабочей температуры, осушитель останавливается.

Если  $5^{\circ}\text{C} \leq$  температура окружающей среды  $\leq 16^{\circ}\text{C}$ , компрессор автоматически выполняет оттаивание с определенным интервалом; во время оттаивания компрессор останавливается, а вентилятор продолжает работать.

## ПРЕЖДЕ ЧЕМ ОБРАЩАТЬСЯ К СПЕЦИАЛИСТАМ ПО ОБСЛУЖИВАНИЮ

Прежде чем обращаться в профессиональный сервисный центр, сверьтесь с таблицей поиска и устранения неисправностей, в которой перечислены распространенные проблемы, не связанные с дефектами изготовления или материалов.

Неисправность	Возможная причина	Решение
Устройство не работает	Отсутствует электрическое питание	Подключите устройство к рабочей розетке и включите его.
	Мигает индикатор «Контейнер для воды заполнен»	Влейте воду из контейнера для воды и верните его на место, либо переустановите контейнер для воды в правильное положение.
	Температура в помещении $< 5^{\circ}\text{C}$ или $> 35^{\circ}\text{C}$	Срабатывает автоматическая защита устройства. Устройство не может работать при такой температуре.
Нарушения в работе	Воздушный фильтр загрязнен?	Прочистите воздушный фильтр согласно указаниям.
	Воздухозаборный или воздуховыпускной канал перекрыт?	Уберите предметы, которые перекрывают воздухозаборный или воздуховыпускной канал.
Воздух не поступает в устройство	Фильтр загрязнен?	Промойте фильтр.

# УСТРАНЕНИЕ НЕИСПРАВНОСТЕЙ

Неисправность	Возможная причина	Решение
Работа устройства сопровождается громким шумом	Устройство стоит на плоской поверхности?	Установите устройство на плоскую поверхность.
	Фильтр загрязнен?	
E2	Проблема с датчиком влажности	Осушитель выключился из-за срабатывания автоматической защиты.
LO	Влажность окружающей среды ниже 20%	
HI	Влажность окружающей среды превышает 90%	
CL	Защита от низкой температуры, температура окружающей среды <5°C	
CH	Защита от высокой температуры, температура окружающей среды > 35°C	



## ПРЕДОСТЕРЕЖЕНИЯ:

- Если вы заметили какие-либо странности в работе прибора, немедленно выключите прибор и отключите его от сети электропитания.
- Затем обратитесь к квалифицированному электрику.
- Не выбрасывайте электроприборы как несортированные бытовые отходы, используйте отдельные пункты сбора.
- Свяжитесь с местными органами власти для получения информации о доступных пунктах сбора.
- Категорически запрещается выпускать хладагент в атмосферу! Согласно Европейской Директиве 2012/19 / EU об отходах электрического и электронного оборудования и национальными законами, в которые она была перенесена, использованные электроприборы следует собирать отдельно и перерабатывать экологически безопасным способом.

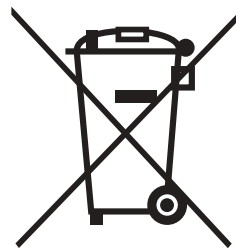

# ВЫВОД ИЗ ЭКСПЛУАТАЦИИ

## ХРАНЕНИЕ

**Длительное хранение:** Если устройство не будет использоваться в течение длительного времени (дольше, чем несколько недель), его желательно почистить и полностью просушить. Поместите устройство на хранение, выполнив следующие действия:

1. Выключите устройство из розетки.
2. Опорожните контейнер для воды и просушите его тряпкой.
3. Почистите фильтр и оставьте его полностью высохнуть в тени.
4. Закрепите шнур питания на контейнере и установите контейнер обратно в устройство.
5. Установите фильтр на место.
6. Храните устройство в безопасном сухом, хорошо вентилируемом помещении, в котором нет агрессивных газов.
7. Устройство следует хранить в вертикальном положении.

**Внимание!** Прежде чем упаковывать устройство, подождите, пока испаритель внутри устройства высохнет, во избежание повреждения его компонентов и образования плесени. Выньте вилку устройства из розетки и на несколько дней оставьте устройство в сухом открытом месте, чтобы оно высохло. Устройство также можно высушить, задав уставку влажности такой, чтобы она более чем на 5% превышала влажность окружающей среды: это заставит вентилятор просушивать испаритель в течение нескольких часов.



# WARRANTY OBLIGATIONS

---

When replacing the warranty device, the service center has the right to demand full compensation. Warranty services are provided only in the presence of a correctly completed warranty card, a sales receipt (or check), and a defective device. During the warranty period, all defects that occur not because of buyer's or third parties' fault are eliminated for free of charge.

## **THE DEVICE IS REMOVED FROM THE WARRANTY IN THE FOLLOWING CASES:**

- Violation of the rules specified in the user manual;
- Mechanical damage that occurred after the buyer received the goods;
- Damage caused by electricity failures;
- Damage caused by the use of non-standard consumables and spare parts;
- Changes to factory settings and service menu settings;
- Operation of the equipment in the conditions which do not correspond to the regulated requirements of the manufacturer;
- Non-professional installation of equipment;
- Damage caused by unqualified repairs;
- Damage caused by the ingestion of objects, dust, insects, etc.

# WARRANTY OBLIGATIONS

---

N° \_\_\_\_\_

WARRANTY PERIOD \_\_\_\_\_

NAME \_\_\_\_\_

THE SERIAL NUMBER \_\_\_\_\_

SALE DATE \_\_\_\_\_

## **CONTACTS:**

04073, Ukraine,  
Kyiv, Stepan Bandera Avenue, 28-A (B)  
tel. +38 (044) 229 51 18

# ГАРАНТІЙНІ ОBOB'ЯЗКИ

При заміні гарантійного пристрою сервісний центр має право вимагати повну компенсацію. Гарантійні послуги надаються тільки при наявності правильного заповненого гарантійного талону, товарному чеку (або рахунку) та несправного пристрою. Впродовж гарантійного терміну всі несправності, які виникли не з вини покупця або третіх осіб, усуваються безкоштовно.

## **ПРИСТРІЙ ЗНИМАЄТЬСЯ З ГАРАНТІЇ У НАСТУПНИХ ВИПАДКАХ:**

- Порушення правил, вказаних в інструкції користувача;
- Механічні пошкодження, які з'явилися після передачі товару покупцю;
- Пошкодження, які виникли при збоїв електроживленні;
- Пошкодження, які виникли при використанні нестандартних витратних матеріалів та запчастин;
- Зміни заводських налаштувань та параметрів сервісного меню;
- Робота обладнання в умовах, які не відповідають регламентованим умовам виробника;
- Не професійний монтаж обладнання;
- Пошкодження, які виникли в наслідок некваліфікованого ремонту;
- Пошкодження, спричинені потраплянням всередину пристрою сторонніх предметів, пилу, комах і т.д.



# ГАРАНТІЙНІ ОБОВ'ЯЗКИ

---

№ \_\_\_\_\_

ГАРАНТІЙНИЙ СРОК \_\_\_\_\_

НАЗВА \_\_\_\_\_

СЕРІЙНИЙ НОМЕР \_\_\_\_\_

ДАТА ПРОДАЖУ \_\_\_\_\_

## **КОНТАКТИ:**

04073, Україна,

м. Київ, проспект Степана Бандери, 28-А (Б)

тел. +38 (044) 229 51 18

info@myhumi.com.ua

# ГАРАНТИЙНЫЕ ОБЯЗАТЕЛЬСТВА

При замене гарантийного устройства сервисный центр имеет право требовать полную компенсацию. Гарантийные услуги предоставляются только при наличии правильно заполненного гарантийного талона, товарного чека (или счета) и неисправного устройства. В течение гарантийного срока все неисправности, которые возникли не по вине покупателя или третьих лиц, устраняются бесплатно.

## **УСТРОЙСТВО СНИМАЕТСЯ С ГАРАНТИИ В СЛЕДУЮЩИХ СЛУЧАЯХ:**

- Нарушение правил, указанных в инструкции;
- Механические повреждения, которые появились после передачи товара покупателю;
- Повреждения, возникшие при сбое в электропитании;
- Повреждения, возникшие при использовании нестандартных расходных материалов и запчастей;
- Изменения заводских настроек и параметров сервисного меню;
- Работа оборудования в условиях, не соответствующих регламентированным условиям производителя;
- Не профессиональный монтаж оборудования;
- Повреждения, возникшие вследствие неквалифицированного ремонта;
- Повреждения, вызванные попаданием внутрь устройства посторонних предметов, пыли, насекомых и т.д.

# ГАРАНТИЙНЫЕ ОБЯЗАТЕЛЬСТВА

---

№ \_\_\_\_\_

ГАРАНТИЙНЫЙ СРОК \_\_\_\_\_

НАЗВАНИЕ \_\_\_\_\_

СЕРИЙНЫЙ НОМЕР \_\_\_\_\_

ДАТА ПРОДАЖИ \_\_\_\_\_

## **КОНТАКТЫ:**

04073, Украина,

г. Киев, проспект Степана Бандеры, 28-А (Б)

тел. +38 (044) 229 51 18

info@myhumi.com.ua

