



## mini FLOWATCH® 1 EVO

DE05LCD600



**SICCOM**  
2 rue Gustave Madiot 91070 Bondoufle (FRANCE)  
Tel: +33 (0)1 60 86 81 48 - Email: commercial@siccom.fr  
www.siccom.com

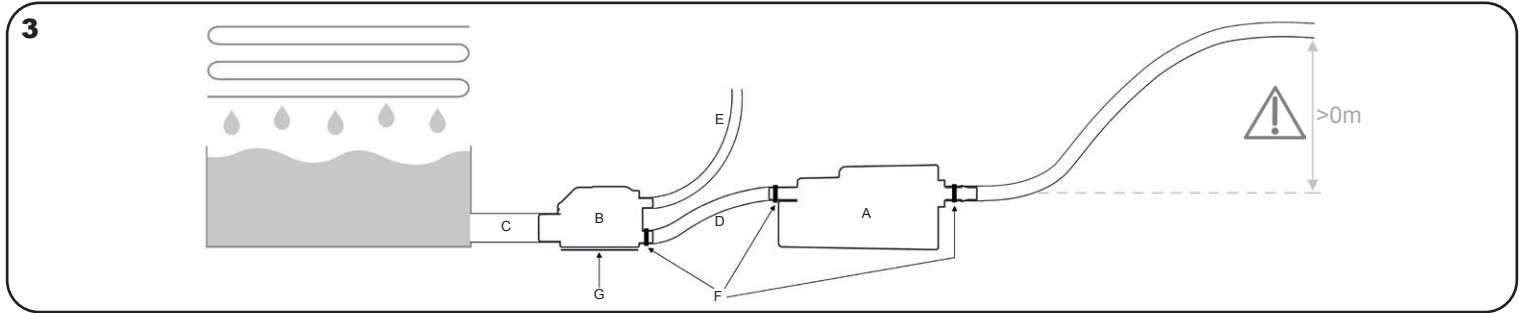
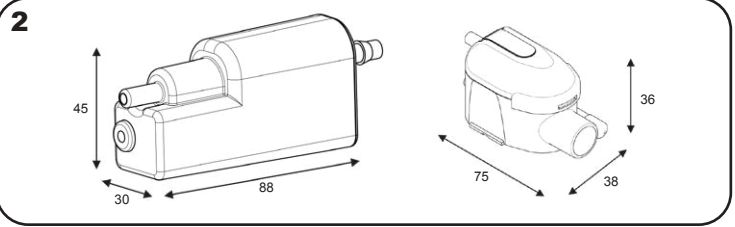
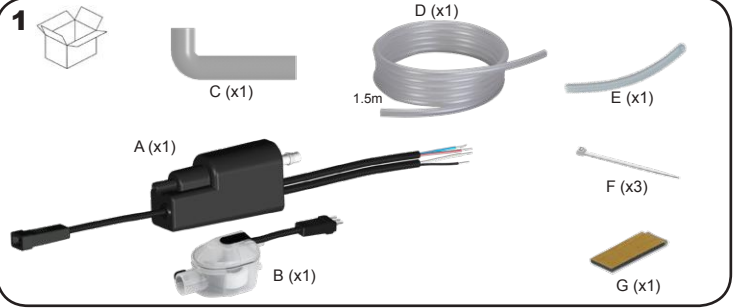

Pour condensats de / For condensates from / Para condensados de / Per condensa de / Для конденсата из	Climatiseurs / Air conditioner / Climatizador / Climatizzatore / Кондиционер <b>&lt; 10kW / 36000BTU</b>
Caractéristiques électriques / Electrical features / Características eléctricas / Caratteristiche elettriche / Электрические характеристики	220-240V 50-60Hz / 19W
Classe / Class / Clase / Classe / Класс	II
Facteur de marche / Operating cycle / Factor de marcha / Fattore di servizio / Относительная продолжительность работы	100% (S1)
Alarme / Alarm / Alarma / Allarme / Аварийная схема	NC - 3A max resistive
Protection thermique / Thermal protection / Protección térmica / Protezione termica / Термозащита (защита от перегрева)	✓
Protection IP / Protection rating / Protección IP / Grado di protezione / Пылевлагозащита	IP64

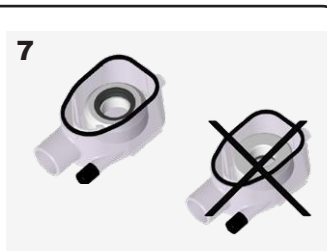
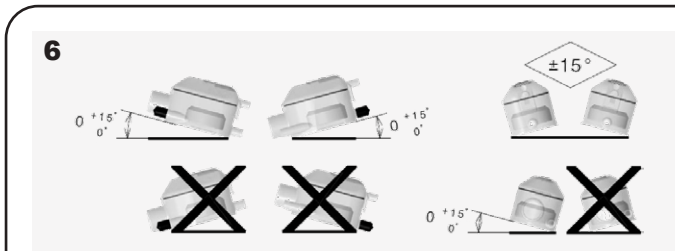
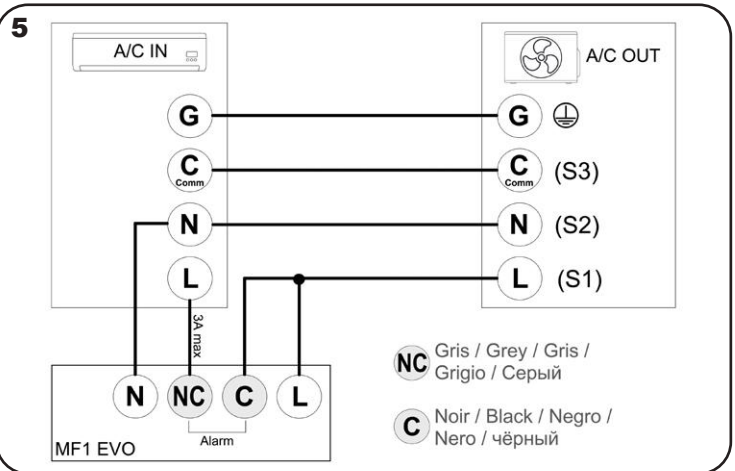
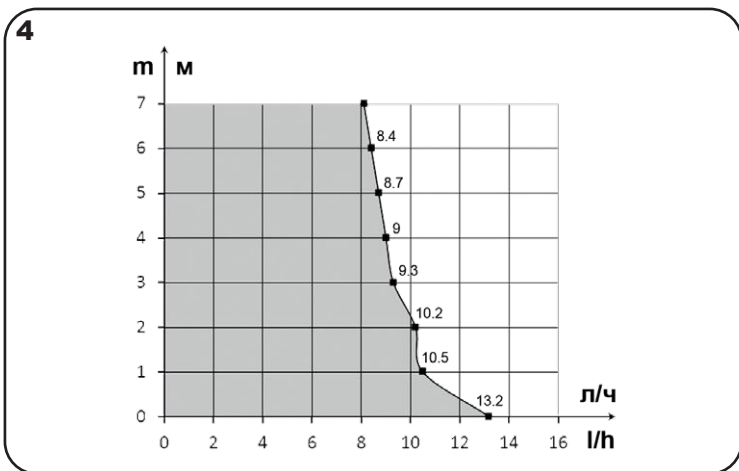

Conditions de garantie • Warranty conditions  
• Condiciones de la garantía • Condizioni di garanzia • Условия гарантии :  
www.siccom.com/garantie



**FR**

- Cet appareil peut être utilisé par des enfants âgés d'au moins 8 ans et par des personnes ayant des capacités physiques, sensorielles ou mentales réduites ou dénuées d'expérience ou de connaissance, s'ils (si elles) sont correctement surveillé(e)s ou si des instructions relatives à l'utilisation de l'appareil en toute sécurité leur ont été données et si les risques encourus ont été appréhendés. Les enfants ne doivent pas jouer avec l'appareil. Le nettoyage et l'entretien par l'utilisateur ne doivent pas être effectués par des enfants sans surveillance.
- Le raccordement du câble d'alimentation électrique doit être effectué par un professionnel qualifié, conformément aux normes en vigueur, en prévoyant un moyen de déconnexion dans les canalisations fixes.
- Le câble d'alimentation ne peut pas être remplacé. Si le câble est endommagé, il convient de mettre l'appareil au rebut.

**A. BRANCHEMENT ELECTRIQUE / ALARME****1. Alimentation électrique de la pompe**

Déconnecter toute alimentation secteur pendant l'installation.

**2. Branchement de l'alarme**

La pompe dispose d'un contact de sécurité normalement fermé (NC) permettant d'arrêter l'unité intérieure de climatisation en cas de risque de débordement des condensats (pensez à vérifier les spécifications du climatiseur). Respectez le schéma 5 pour le branchement de l'alarme.

**B. INSTALLATION DU BLOC POMPE**

Le bloc pompe (A) peut être fixé dans le climatiseur, dans une goulotte ou en faux plafond. Un espace libre de doit être préservé autour du bloc pompe pour permettre son refroidissement en cas de marche prolongée. Le bloc pompe ne doit pas être couvert (ni isolant, ni mousse expansive, etc.). Le tube de refolement (non fourni) doit avoir un diamètre 6x9mm pour être fixé sur le raccord de sortie. Utiliser un collier de serrage (fourni - F) afin de fixer durablement le tube de refolement à la pompe. **Respecter le sens d'écoulement indiqué par la flèche sur le bloc pompe.**

**Si la sortie du tube de refolement de la pompe se situe à un niveau inférieur au bloc pompe, et dans le but d'éviter un effet de siphonage (décharge négative, entraînant un bruit anormal et une usure prématurée de la pompe), il est impératif de :**

- soit raccorder la sortie du tube de refolement à un tube de diamètre supérieur.
- soit installer le Stop Siphoning SICCOM (non fourni).

**C. INSTALLATION DU BLOC DE DETECTION**

Le bloc de détection (B) est alimenté en TRES BASSE TENSION par le bloc pompe. Il est impératif d'utiliser le câble fourni. Un manchon coudé souple (fourni - C) permet de raccorder le bloc de détection au bac du climatiseur. L'aspiration se fait par le tube souple de 1,5 mètre (fourni - D) ayant un diamètre interne de 5 mm. Utiliser les 2 colliers de serrage (fournis - F) pour fixer durablement ce tube souple au niveau du bloc de détection et de la pompe. Raccorder le tube d'évent (fourni - E), diamètre interne 4 mm, longueur 150 mm.

Le bloc de détection doit être placé et fixé en position horizontale - voir schéma 6 - au moyen de l'adhésif double-face velcro (fourni - G).

Choisir le sens d'évacuation le mieux adapté à l'application, et obturer à l'aide du bouchon noir la sortie d'évacuation inutilisée.

**D. FONCTIONNEMENT ET ENTRETIEN****1. TEST DE FONCTIONNEMENT (recommandé)**

Attention : Ne jamais faire fonctionner la pompe à sec plus des quelques secondes indispensables pour la mise en service (risque de détérioration de la pompe)

- Verser de l'eau dans le bac du climatiseur sans excès (NB le tube d'évent doit rester sec)
- Vérifier la mise en marche de la pompe et constater l'évacuation de l'eau par la pompe, puis l'arrêt de celle-ci.
- Tester l'alarme en versant de l'eau en continu, même au delà de la mise en marche pompe pour que le flotteur active l'alarme (flotteur niveau haut).

**2. ENTRETIEN**

Toute intervention sur la pompe de relevage de condensats **doit être effectuée hors tension.**

Lorsque la maintenance est nécessaire : Enlever le couvercle du bloc de détection, le filtre et le flotteur. Nettoyer l'intérieur du réservoir ainsi que le flotteur avec une solution eau + javel 5%. Rincer abondamment après toute utilisation d'un produit de nettoyage. Assurez-vous que le joint du couvercle est bien dans son logement. Assurez vous que le flotteur est bien positionné (aimant vers le haut) - voir schéma 7.

**EN**

- This appliance can be used by children from 8 years and above and people with reduced physical, sensory or mental capabilities or lack of experience and knowledge if they have been given supervision or instruction concerning the use of the appliance in a safe way and understand the hazards involved. Children must not play with the appliance. Cleaning and maintenance by the user must not be performed by children without supervision.
- The connection of the power supply cable must be carried out by a qualified professional, in accordance with the standards in force, providing a means of disconnection in the fixed pipes.
- The power cable cannot be replaced. If the cable is damaged, the unit should be discarded.

**A. ELECTRIC / ALARM CONNECTION****1. Pump power supply**

Disconnect power supply during installation.

**2. Alarm connection**

The pump has a normally closed (NC) safety contact to stop the indoor air conditioning unit if there is a risk of condensate overflow (remember to check the specifications of the air conditioner). Follow figure 5 for the alarm connection.

**B. PUMP UNIT INSTALLATION**

The pump unit (A) can be mounted in the air conditioner, in a trunking or in a false ceiling. A free space must be left around the pump unit to allow it to cool down in case of prolonged operation. The pump unit must not be covered (no insulation, foam, etc.).

The discharge tube (not supplied) must have a diameter of 6x9mm to be fixed on the outlet connection.

Use a hose clamp (supplied - F) to permanently fix the discharge tube to the pump.

**Observe the direction of flow indicated by the arrow on the pump unit.**

**If the end of the discharge tube is at a lower level than the pump unit, and in order to avoid a siphoning effect (negative discharge, leading to abnormal noise and premature wear of the pump), it is imperative to:**

- connect the outlet of the discharge tube to a pipe with a larger diameter.
- or install the Stop Siphoning SICCOM (not supplied).

**C. DETECTION UNIT INSTALLATION**

The detection unit (B) is supplied with VERY LOW VOLTAGE by the pump unit. It is imperative to use the supplied cable. A flexible elbow sleeve (supplied - C) is used to connect the detection unit to the air conditioner tank. Suction is made through the 1.5 metre flexible tube (supplied - D) with an internal diameter of 5 mm. Use the 2 clamps (supplied - F) to permanently fix this flexible tube to the detection unit and the pump. Connect the vent tube (supplied - E), internal diameter 4 mm, length 150 mm.

The detection unit must be placed and fixed in a horizontal position - see figure 6 - by means of the double-sided Velcro adhesive (supplied - G).

Choose the most suitable discharge direction for the application and seal the unused discharge outlet with the black plug.

**D. OPERATION AND MAINTENANCE****1. OPERATING TEST (recommended)**

Caution: Never run the pump dry for more than the few seconds required for commissioning (risk of damage to the pump).

- Pour water into the air conditioner tray without excess (NB the vent tube must remain dry).
- Check that the pump is switched on and that the water is drained from the pump and then switched off.
- Test the alarm by pouring water continuously, even after the pump is switched on so that the float activates the alarm (high level float).

**2. MAINTENANCE**

Any work on the condensate pump must be carried out with the power off.

When maintenance is required: Remove the cover of the detection unit, the filter and the float. Clean the inside of the reservoir and the float with a water + 5% bleach solution. Rinse thoroughly after using any cleaning product. Make sure that the cover gasket is in its housing. Make sure that the float is correctly positioned (magnet upwards) - see diagram 7.

**ES**

- Este aparato puede ser utilizado por niños de 8 años o más y por personas con capacidades físicas, sensoriales o mentales reducidas o sin experiencia o conocimientos, si se les supervisa adecuadamente o si se les han dado instrucciones sobre cómo utilizar el aparato de forma segura y si se comprenden los riesgos que conlleva. Los niños no deben jugar con el aparato. La limpieza y el mantenimiento por parte del usuario no debe ser llevada a cabo por niños sin supervisión.
- La conexión del cable de alimentación debe ser realizada por un profesional cualificado, de acuerdo con las normas vigentes, proporcionando un medio de desconexión en las tuberías fijas.
- El cable de alimentación no puede ser reemplazado. Si el cable está dañado, la unidad debe ser desechada.

#### A. CONEXIÓN ELÉCTRICA / ALARMA

##### 1. El suministro de energía de la bomba

Desconectar de toda alimentación eléctrica durante la instalación.

##### 2. Conectando la alarma

La bomba tiene un contacto de seguridad normalmente cerrado (NC) para detener la unidad de aire acondicionado interior en caso de riesgo de desbordamiento de condensado (recuerde comprobar las especificaciones del aire acondicionado). Siga la figura 5 para conectar la alarma.

#### B. INSTALACIÓN DE LA UNIDAD DE BOMBEO

La unidad de la bomba (A) puede ser montada en el aire acondicionado, en un conducto o en un falso techo. Hay que dejar un espacio libre alrededor de la unidad de bombeo para permitir que se enfríe cuando esté funcionando durante mucho tiempo. La unidad de la bomba no debe ser cubierta (aislamiento, espuma, etc.).

El tubo de descarga (no suministrado) debe tener un diámetro de 6 x 9 mm para ser fijado a la conexión de salida. Utilice una abrazadera de manguera (suministrada - F) para fijar permanentemente el tubo de descarga a la bomba.

Observe la dirección del flujo indicada por la flecha de la unidad de bombeo.

Si la salida del tubo de descarga está a un nivel más bajo que el bloque de la bomba, y con el fin de evitar un efecto de sifón (descarga negativa, que conduce a un ruido anormal y al desgaste prematuro de la bomba), es imperativo:

- o conectar la salida del tubo de entrega a un tubo de mayor diámetro.
- o instalar el Stop Siphoning SICCOM (no suministrado).

#### C. INSTALACIÓN DEL BLOQUE DE DETECCIÓN

La unidad de detección (B) es alimentada con MUY BAJA TENSIÓN por la unidad de bombeo. Es imperativo usar el cable suministrado. Se utiliza una manga de codo flexible (suministrada - C) para conectar la unidad de detección al tanque del aire acondicionado. La succión se realiza a través del tubo flexible de 1,5 metros (suministrado - D) con un diámetro interno de 5 mm. Utilice las 2 abrazaderas (suministradas - F) para fijar permanentemente este tubo flexible a la unidad de detección y a la bomba. Conecta el tubo de ventilación (suministrado - E), diámetro interior 4 mm, longitud 150 mm. El bloque del detector debe ser colocado en posición horizontal - ver figura 6 - por medio del adhesivo de doble cara con velcro (suministrado - G). Elija la dirección de descarga más adecuada para la aplicación y cierre la salida de descarga no utilizada con el tapón negro.

#### D. OPERACIÓN Y MANTENIMIENTO

##### 1. PRUEBA DE FUNCIONAMIENTO (recomendado)

Precaución: Nunca haga funcionar la bomba en seco durante más de los pocos segundos necesarios para la puesta en marcha (riesgo de daños en la bomba).

- Vierta agua en la bandeja del aire acondicionado sin exceso (NB el tubo de ventilación debe permanecer seco).
- Compruebe que la bomba está encendida y que el agua se drena de la bomba y luego se apaga.
- Pruebe la alarma vertiendo agua continuamente, incluso después de que la bomba haya arrancado, para que el flotador active la alarma (flotador de alto nivel).

##### 2. MANTENIMIENTO

Cualquier trabajo en la bomba de condensado debe realizarse con la energía apagada.

Cuando sea necesario el mantenimiento: Quitar la tapa del bloque de detección, el filtro y el flotador. Limpia el interior del tanque y el flotador con una solución de agua + lejía al 5%. Enjuague bien después de usar cualquier producto de limpieza. Asegúrate de que la junta de la tapa esté en su alojamiento. Asegúrate de que el flotador está correctamente posicionado (imán hacia arriba) - ver diagrama 7.

**IT**

- Questo apparecchio può essere utilizzato da bambini dagli 8 anni in su e da persone con capacità fisiche, sensoriali o mentali ridotte o senza esperienza o conoscenza, se sono adeguatamente sorvegliati o se sono state date loro istruzioni su come utilizzare l'apparecchio in modo sicuro e se i rischi che ne derivano sono compresi. I bambini non devono giocare con l'apparecchio. La pulizia e la manutenzione da parte dell'utente non deve essere effettuata da bambini senza sorveglianza.
- Il collegamento del cavo di alimentazione deve essere eseguito da un professionista qualificato, in conformità alle norme nazionali, fornendo un mezzo di scollegamento nelle tubazioni fisse.
- Il cavo di alimentazione non può essere sostituito. Se il cavo è danneggiato, l'unità deve essere scartata.

#### A. COLLEGAMENTO ELETTRICO / ALLARME

##### 1. Alimentazione della pompa

Scollegare l'alimentazione elettrica durante l'installazione.

##### 2. Collegamento dell'allarme

La pompa ha un contatto di sicurezza normalmente chiuso (NC) per arrestare il condizionatore d'aria interno in caso di rischio di trabocco di condensa (ricordarsi di controllare le specifiche del condizionatore d'aria). Seguire la figura 5 per il collegamento dell'allarme.

#### B. INSTALLAZIONE DEL BLOCCO POMPA

Il blocco pompa (A) può essere montato nel condizionatore d'aria, in un condotto o in un controsoffitto. È necessario lasciare uno spazio libero intorno al blocco pompa per consentire il raffreddamento in caso di funzionamento prolungato. Il blocco pompa non deve essere coperto (nessun isolamento, schiuma, ecc.).

Il tubo di scarico (non fornito) deve avere un diametro di 6x9mm da fissare sul raccordo di uscita. Utilizzare una fascetta stringitubo (in dotazione - F) per fissare permanentemente il tubo di mandata alla pompa.

Osservare la direzione del flusso indicata dalla freccia sul blocco pompa.

Se l'estremità del tubo di scarico si trova ad un livello inferiore rispetto al blocco pompa, e per evitare un effetto sifonante (scarico negativo, che porta ad un rumore anormale e ad un'usura prematura della pompa), è imperativo:

- collegare l'uscita del tubo di mandata ad un tubo di diametro maggiore.
- oppure installare lo Stop Siphoning SICCOM (non fornito).

#### C. INSTALLAZIONE DEL BLOCCO DI RILEVAMENTO

L'unità di rilevamento (B) viene fornita con una TENSIONE MOLTO BASSA dall'unità di pompaggio. È indispensabile utilizzare il cavo in dotazione. Un manicotto flessibile a gomito (in dotazione - C) viene utilizzato per collegare l'unità di rilevamento al serbatoio del condizionatore d'aria. L'aspirazione avviene attraverso il tubo flessibile da 1,5 metri (in dotazione - D) con un diametro interno di 5 mm. Usare le 2 fascette (in dotazione - F) per fissare permanentemente questo tubo flessibile all'unità di rilevazione e alla pompa. Collegare il tubo di sfiato (in dotazione - E), diametro interno 4 mm, lunghezza 150 mm.

L'unità di rilevamento deve essere posizionata e fissata in posizione orizzontale - vedi figura 6 - per mezzo del velcro biadesivo (in dotazione - G).

Selezionare la direzione di scarico più adatta all'applicazione eappare la presa di scarico inutilizzata con il tappo nero.

#### D. FUNZIONAMENTO E MANUTENZIONE

##### 1. TEST FUNZIONALE (consigliato)

Attenzione: non far mai funzionare la pompa a secco per più dei pochi secondi necessari alla messa in funzione (rischio di danni alla pompa).

- Versare acqua nella vaschetta del condizionatore d'aria senza eccessi (NB il tubo di sfiato deve rimanere asciutto).
- Controllare che la pompa sia accesa e che l'acqua venga scaricata poi spegnere la pompa.
- Testare l'allarme versando acqua in modo continuo, anche dopo l'avvio della pompa, in modo che il galleggiante attivi l'allarme (galleggiante a livello alto).

##### 2. MANUTENZIONE

Qualsiasi intervento sulla pompa di condensa deve essere eseguito a motore spento.

Quando è necessaria la manutenzione: Rimuovere il coperchio del blocco di rilevamento, del filtro e del galleggiante. Pulire l'interno del serbatoio e il galleggiante con una soluzione al 5% di acqua + candeggina. Sciacquare accuratamente dopo l'uso di qualsiasi prodotto per la pulizia. Assicurarsi che la guarnizione del coperchio sia nella sua sede. Assicurarsi che il galleggiante sia posizionato correttamente (magnete verso l'alto) - vedi diagramma 7.

**RU**

- Устройство может использоваться детьми в возрасте от 8 лет и старше, а также лицами с ограниченными физическими, сенсорными или умственными способностями или без надлежащего опыта и знаний, если они находятся под присмотром или проинструктированы о том, как безопасно пользоваться устройством и понимают связанную с этим опасность. Дети не должны играть с устройством. Очистка и техническое обслуживание не должны выполняться детьми без присмотра.
- Кабель питания должен подключаться квалифицированным специалистом с соблюдением всех действующих в стране норм и стандартов.
- Кабель питания не подлежит замене. Если кабель поврежден, необходимо утилизировать устройство.

#### **A. ЭЛЕКТРИЧЕСКОЕ ПОДКЛЮЧЕНИЕ / АВАРИЙНАЯ СХЕМА**

##### **1. Источник питания насоса**

Отключите сетевое питание во время установки.

##### **2. Подключение аварийной схемы**

Насос имеет нормально закрытый (нормально замкнутый) предохранительный контакт для остановки внутреннего блока кондиционера в случае опасности перелива конденсата (не забудьте проверить технические характеристики кондиционера). Для подключения аварийной схемы выполните действия, указанные на рисунке 5.

#### **B. МОНТАЖ НАСОСА**

Блок насоса (А) может быть установлен внутри кондиционера, в коробе или в подвесном потолке.

Вокруг блока насоса должно остаться свободное пространство, чтобы он мог охлаждаться при длительной работе. Блок насоса не должен быть закрыт (изоляция, пеной и т.д.).

Нагнетательная трубка (не входит в комплект поставки) должна иметь диаметр 6x9 мм для крепления на выходном патрубке. Используйте зажим (входит в комплект поставки – F) для надежного крепления нагнетательной трубки к насосу.

**Соблюдайте направление потока, указанное стрелкой на блоке насоса.**

**Если выход нагнетательной трубки насоса находится на более низком уровне, чем поплавковая камера, во избежание сифонного эффекта (негативный выброс, приводящий к сильному шуму и преждевременному износу насоса), необходимо :**

- или подсоединить выход нагнетательной трубки к трубе большего диаметра.
- или установить устройство Stop Siphoning от SICCUM (не входит в комплект поставки).

#### **C. УСТАНОВКА ПОПЛАВКОВОЙ КАМЕРЫ**

Поплавковая камера (В) получает питание с **ОЧЕНЬ НИЗКИМ НАПРЯЖЕНИЕМ** от блока насоса. Обязательно используйте кабель из комплекта поставки. Для подключения поплавковой камеры к баку кондиционера используется гибкая подводка (поставляется в комплекте - С). Всасывание осуществляется через гибкую трубку диаметром 1,5 метра (поставляется в комплекте - D) с внутренним диаметром 5 мм. Используйте 2 зажима (поставляется в комплекте - F) для надежного крепления этой гибкой трубки к камере и насосу. Подсоедините вентиляционную трубку (поставляется в комплекте - E), внутренний диаметр 4 мм, длина 150 мм. Поплавковая камера должна быть помещена зафиксирована в горизонтальном положении - см. рис. 6 - с помощью двусторонней липучки (поставляется в комплекте - G). Выберите наиболее подходящее направление выхода конденсата и закройте черной заглушкой неиспользуемое выходное отверстие.

#### **D. ЭКСПЛУАТАЦИЯ И ТЕХНИЧЕСКОЕ ОБСЛУЖИВАНИЕ**

##### **1. ТЕСТИРОВАНИЕ (рекомендуется)**

Внимание: Никогда не запускайте насос всухую более нескольких секунд, необходимых для ввода в эксплуатацию (опасность повреждения насоса).

- Залейте строго нужное количество воды в поддон кондиционера (NB при этом вентиляционная трубка должна оставаться сухой).
- Убедитесь, что насос включился и откачал воду, а затем выключился.
- Проверьте сигнал аварийной схемы, непрерывно заливая воду, даже после включения насоса, так, чтобы поплавок активировал сигнал аварийной схемы (в момент достижения поплавком верхнего уровня).

##### **2. ОБСЛУЖИВАНИЕ**

Любое обслуживание должно **выполняться при выключенном питании.**

При необходимости технического обслуживания: Снимите крышку с поплавковой камеры, выньте фильтр и поплавок. Очистите внутреннюю часть резервуара и поплавок раствором вода + гипохлорит Натрия 5%. Тщательно промойте резервуар и поплавок после использования любого чистящего средства. Убедитесь, что прокладка крышки находится на своем месте. Убедитесь в правильном положении поплавка (магнитом вверх) - см. рис. 7.