



POLAR INVERTER

R32 INVERTER



ІНСТРУКЦІЯ З МОНТАЖУ ТА ЕКСПЛУАТАЦІЇ КОНДИЦІОНЕРА

ASP-H09PINX/AS-H09PINX

ASP-H12PINX/AS-H12PINX

ASP-H18PINX/AS-H18PINX

ASP-H24PINX/AS-H24PINX

Будь ласка, Уважно ознайомтеся з цим посібником перед початком роботи.

ПРО

DAIKO

Кліматична техніка DAIKO представлена на ринку України з 2000 року.

Своєчасне впровадження новітніх техно-логій у виробництво, дозволяє кліматичній техніці DAIKO відповідати найсучаснішим технічним стандартам в створенні мікроклімату.

Наші клієнти цінують якість збірки, рівень надійності і вартості наявного обладнання Daiko.

Компанія продовжує розвивати і підтримувати зворотний зв'язок з клієнтами, для поліпшення своєї кліматичної техніки.

Довіртеся нам, і ми разом зробимо усі необхідні кроки для успішної покупки і якісної роботи техніки.

Техніка торгової марки DAIKO – це високоякісні кондиціонери, виготовлені на підприємствах лідерів виробництва кліматичної техніки. Про якість та надійність цієї техніки свідчить багаторічний досвід її успішної експлуатації.

Кондиціонери реалізуються тільки професійними кліматичними компаніями та досвідченими фахівцями.

Кваліфіковані фахівці забезпечують попередню консультацію, продаж, встановлення, гарантійне та після гарантійне обслуговування техніки.

Підвищити якість життя, забезпечити комфорт і зручність вам допоможуть кондиціонери DAIKO, які прекрасно поєднуються з вашим способом життя і стануть гармонійним елементом вашого домашнього інтер'єру.

DAIKO - техніка , гідна вас!

ЗМІСТ

ЗНАЙОМСТВО З ХОЛОДОАГЕНТОМ R32	4
ПРАВИЛА БЕЗПЕКИ ТА РЕКОМЕНДАЦІЇ ДЛЯ МОНТАЖНИКА	5
НАЗВА ЧАСТИН	9
ДИСПЛЕЙ ВНУТРІШНЬОГО БЛОКУ	10
АВАРІЙНА ФУНКЦІЯ ТА ФУНКЦІЯ АВТОМАТИЧНОГО ПЕРЕЗАПУСКУ	11
ПУЛЬТ КЕРУВАННЯ	12
ІНСТРУКЦІЯ З КОРИСТУВАННЯ	16
УМОВИ ЕКСПЛУАТАЦІЇ ТА ЗАХИСТ	21
ІНСТРУКЦІЯ З МОНТАЖУ— Важливі зауваження	21
ІНСТРУКЦІЯ З МОНТАЖУ— Вибір місця монтажу	25
ІНСТРУКЦІЯ З МОНТАЖУ— Монтаж внутрішнього блоку	26
ІНСТРУКЦІЯ З МОНТАЖУ— Монтаж зовнішнього блоку	28
ІНСТРУКЦІЯ З МОНТАЖУ— Тестовий запуск і перевірка роботи	30
ІНСТРУКЦІЯ З МОНТАЖУ— Інформація для монтажника	31
ТЕХНІЧНЕ ОБСЛУГОВУВАННЯ	34
КОДИ ПОМИЛОК	35
ГАБАРИТНІ РОЗМІРИ	37
ПІДКЛЮЧЕННЯ ТА ДАНІ ДЛЯ МОНТАЖУ	37

* Дизайн і технічні характеристики можуть бути змінені без попереднього повідомлення для покращення продукту. Для отримання детальної інформації зверніться до імпортера, виробника або представника з продажу.

* Форма та положення кнопок та індикаторів можуть відрізнятися залежно від моделі, але їх функції однакові.

ЗНАЙОМСТВО З ХОЛОДОАГЕНТОМ R32

Вступ до холодоагенту R32

Холодоагент, який використовується в кондиціонерах, - це екологічно чистий холодоагент R32. Тип холодоагенту є горючими та не має запаху. Крім того, він може горіти і вибухати за певних умов. Однак не буде ризику займання та вибуху, якщо ви дотримуєтеся наведеної нижче таблиці, щоб встановити кондиціонер у кімнаті з відповідною площею та використовувати його правильно. У порівнянні зі звичайними холодоагентами, холодоагенти R32 є екологічно чистими та не руйнують озоновий шар, а їхні показники парникового ефекту також дуже низькі.

Площа приміщення для кондиціонера з холодоагентом R32

Холодоагент	Потужність (Btu)	Площа кімнати
R32	9K	Більше 4 м ²
	12K	Більше 4 м ²
	18K	Більше 15 м ²
	22K/24K	Більше 25 м ²

Попередження

- Будь ласка, прочитайте посібник перед установкою, використанням, обслуговуванням.
- Не використовуйте засоби для прискорення процесу розморожування або очищення, крім рекомендованих виробником.
- Не протикайте та не підпалюйте прилад.
- Прилад повинен зберігатися в приміщенні без безперервно діючих джерел (наприклад, відкритого вогню, працюючого газового приладу або працюючого електронагрівача).
- У разі необхідності технічного обслуговування зверніться до найближчого сервісного центру. Під час технічного обслуговування обслуговуючий персонал повинен суворо дотримуватись інструкції з експлуатації, наданої відповідним виробником, і будь-якому непрофесіоналу забороняється обслуговувати кондиціонер.
- Необхідно дотримуватися положень національних законів і правил, що стосуються газу.
- Під час технічного обслуговування або утилізації кондиціонера необхідно видалити холодоагент із системи.



Попередження:
Горючий та Небезпечний



Інструкції з монтажу
та користування



Прочитайте технічну
інструкцію

ПРАВИЛА БЕЗПЕКИ ТА РЕКОМЕНДАЦІЇ ДЛЯ МОНТАЖНИКА

⚠ Прочитайте цей посібник перед установкою та використанням приладу.

⚠ Під час встановлення внутрішнього та зовнішнього блоків доступ дітей до робочої зони повинен бути закритий. Можуть статися непередбачені аварії.

⚠ Переконайтеся, що основа зовнішнього блоку є міцно закріплена.

⚠ Переконайтеся, що повітря не потрапляє в систему холодоагенту і перевірте наявність витоків холодоагенту під час переміщення кондиціонера.

Виконайте тестовий цикл після встановлення кондиціонера і запишіть робочі дані.

⚠ Номінал запобіжника, встановленого у вбудованому блоці керування, становить T5A/250V.

⚠ Користувач повинен захистити внутрішній блок запобіжником відповідної потужності для максимального вхідного струму або іншим пристроєм захисту від перевантаження.

⚠ Переконайтеся, що напруга в мережі відповідає напрузі, вказаній на паспортній таблиці. Тримайте вимикач або вилку в чистоті. Правильно та міцно вставляйте вилку в розетку, щоб уникнути ризику ураження електричним струмом або пожежі через недостатній контакт.

⚠ Перевірте, чи розетка підходить для вилки, інакше змініть розетку.

Прилад повинен бути оснащений засобами для від'єднання від мережі живлення з роз'єднанням контактів у всіх полюсах, що забезпечує повне від'єднання в умовах категорії перенапруги III, і ці засоби повинні бути включені в стаціонарну електропроводку відповідно до правил електропроводки.

⚠ Кондиціонер повітря повинен встановлюватися професіоналом або кваліфікованим персоналом.

⚠ Не встановлюйте прилад на відстані менше ніж 50 см від легкозаймистих речовин (спирту тощо) або ємностей під тиском (наприклад, балончиків).

⚠ Якщо прилад використовується в приміщеннях без можливості вентиляції, необхідно вжити заходів, щоб запобігти витoku холодоагенту, який залишаючись в навколишньому середовищі може створити небезпеку пожежі.

⚠ Пакувальні матеріали підлягають вторинній переробці та повинні бути утилізовані в окремих контейнерах для сміття. Віднесіть кондиціонер після закінчення терміну його використання до спеціального центру збору відходів для утилізації.

⚠ Використовуйте кондиціонер лише згідно з інструкціями в цьому буклеті. Ці інструкції не охоплюють усі можливі умови та ситуації. Як і з будь-яким електричним побутовим приладом, під час встановлення, експлуатації та обслуговування завжди рекомендується дотримуватися здорового глузду та обережності.

⚠ Прилад має бути встановлено відповідно до чинних національних норм.

⚠ Перш ніж отримати доступ до клем, усі ланцюги живлення повинні бути відключені від джерела живлення.

⚠ Прилад має бути встановлено відповідно до національних норм електропроводки.

⚠ Цим пристроєм можуть користуватися діти віком від 8 років і особи з обмеженими фізичними, сенсорними чи розумовими здібностями або з браком досвіду та знань, якщо вони перебувають під наглядом або проінструктовані щодо користування пристроєм. безпечним способом і розуміти пов'язані з цим небезпеки. Діти не повинні гратися з пристроєм. Чищення та технічне обслуговування не повинні виконуватися дітьми без нагляду.

ПРАВИЛА БЕЗПЕКИ ТА РЕКОМЕНДАЦІЇ ДЛЯ МОНТАЖНИКА

- ⚠ Не намагайтеся самостійно встановити кондиціонер; завжди звертайтеся до спеціалізованого технічного персоналу.
- ⚠ Очищення та технічне обслуговування повинні проводитись спеціалізованим технічним персоналом. У будь-якому випадку від'єднайте прилад від електромережі перед виконанням будь-якого чищення чи обслуговування.
- ⚠ Переконайтеся, що напруга в мережі відповідає напрузі, вказаній на паспортній табличці. Тримайте вимикач або вилку в чистоті. Правильно та міцно вставляйте вилку в розетку, щоб уникнути ризику ураження електричним струмом або пожежі через недостатній контакт.
- ⚠ Не витягуйте вилку, щоб вимкнути прилад, коли він працює, оскільки це може створити іскру та спричинити пожежу тощо.
- ⚠ Цей прилад створений для кондиціонування повітря в домашніх умовах і не повинен використовуватися для інших цілей, наприклад для сушіння одягу, охолодження їжі тощо.
- ⚠ Завжди використовуйте прилад із встановленим повітряним фільтром. Використання кондиціонера без повітряного фільтра може призвести до надмірного накопичення пилу або відходів на внутрішніх частинах пристрою з можливими подальшими несправностями.
- ⚠ Користувач несе відповідальність за установку приладу кваліфікованим фахівцем, який повинен перевірити його заземлення відповідно до чинного законодавства та встановити автоматичний вимикач.
- ⚠ Батареї в пульті дистанційного керування необхідно переробити або утилізувати належним чином. Утилізація старих акумуляторів – утилізуйте акумулятори як відсортоване побутове сміття в доступному пункті збору.

- ⚠ Ніколи не залишайтеся під прямим впливом потоку холодного повітря протягом тривалого часу. Прямий і тривалий вплив холодного повітря може бути небезпечним для вашого здоров'я. Особливо обережними слід бути в приміщеннях, де знаходяться діти, старі або хворі люди
- ⚠ Якщо з приладу йде дим або відчувається запах горілого, негайно відключіть живлення та зверніться до сервісного центру.
- ⚠ Тривале використання пристрою в таких умовах може призвести до пожежі або ураження електричним струмом.
- ⚠ Доручайте ремонт лише авторизованому сервісному центру виробника. Неправильний ремонт може наразити користувача на ризик ураження електричним струмом тощо.
- ⚠ Від'єднайте Автоматичний вимикач, якщо ви плануєте не використовувати пристрій протягом тривалого часу. Напрямок повітряного потоку має бути правильно відрегульовано.
- ⚠ У режимі нагріву заслінки повинні бути спрямовані вниз, а в режимі охолодження – вгору.
- ⚠ Використовуйте кондиціонер лише відповідно до інструкцій, наведених у цьому буклеті. Ці інструкції не охоплюють усі можливі умови та ситуації. Тому, як і з будь-яким електричним побутовим приладом, завжди рекомендується дотримуватися здорового глузду та обережності під час встановлення, експлуатації та обслуговування.
- ⚠ Переконайтеся, що прилад від'єднано від джерела живлення, якщо він не працюватиме протягом тривалого часу, а також перед виконанням будь-якого чищення чи технічного обслуговування.
- ⚠ Вибір найбільш підходящої температури може запобігти пошкодженню приладу.

ПРАВИЛА БЕЗПЕКИ ТА ЗАБОРОНИ

- ⊖ Не згинайте, не тягніть і не стискайте шнур живлення, оскільки це може його пошкодити. Можливо, ураження електричним струмом або пожежа виникли через пошкоджений шнур живлення. Замінювати пошкоджений кабель живлення повинен тільки спеціалізований технічний персонал.
- ⊖ Не використовуйте трійники та подовжувачі
- ⊖ Не торкайтеся приладу, якщо ви босоніж або частини тіла мокрі чи вологі.
- ⊖ Не перекривайте впускний або вихідний отвір повітря внутрішнього або зовнішнього блоку. Закупорка цих отворів призводить до зниження ефективності роботи кондиціонера з можливими наступними збоями або пошкодженнями.
- ⊖ Жодним чином не змінюйте характеристики приладу.
- ⊖ Не встановлюйте прилад у середовищах, де повітря може містити газ, нафту чи сірку, або поблизу джерел тепла.
- ⊖ Цей прилад не призначений для використання особами (включно з дітьми) з обмеженими фізичними, сенсорними чи розумовими здібностями, або з браком досвіду та знань, окрім випадків, коли вони перебувають під наглядом або проінструктовані щодо використання приладу відповідальною особою. для їх безпеки.
- ⊖ Не залазьте на прилад і не ставте на нього важкі чи гарячі предмети.
- ⊖ Не залишайте вікна та двері відкритими надовго під час роботи кондиціонера.
- ⊖ Не направляйте потік повітря на рослини чи тварин.
- ⊖ Тривалий прямий вплив потоку холодного повітря кондиціонера може мати негативний вплив на рослини і тварин.
- ⊖ Не допускайте контакту кондиціонера з водою. Електрична ізоляція може бути пошкоджена і таким чином може спричинити ураження електричним струмом.
- ⊖ Не залазьте на зовнішній блок і не ставте на нього будь-які предмети
- ⊖ Ніколи не вставляйте палицю чи подібний предмет у прилад. Це може призвести до травм.
- ⊖ Діти повинні перебувати під наглядом, щоб переконатися щоб вони не гралися з приладом. Якщо шнур живлення пошкоджений, він повинен бути замінено виробником, його сервіс або подібна кваліфікована особа щоб уникнути небезпеки.

НАЗВА ЧАСТИН

ВНУТРІШНІЙ БЛОК	
№	Опис
1	Передня панель
2	Повітряний фільтр
3	Додатковий фільтр (якщо встановлено)
4	Світлодіодний дисплей (LED)
5	Приймач сигналу
6	Кришка клемної колодки
7	Генератор іонів (якщо є)
8	Дефлектори
9	Аварійна кнопка
10	Табличка з характеристиками блоку (положення необов'язкове)
11	Жалюзі напрямку потоку повітря
12	Пульт дистанційного керування

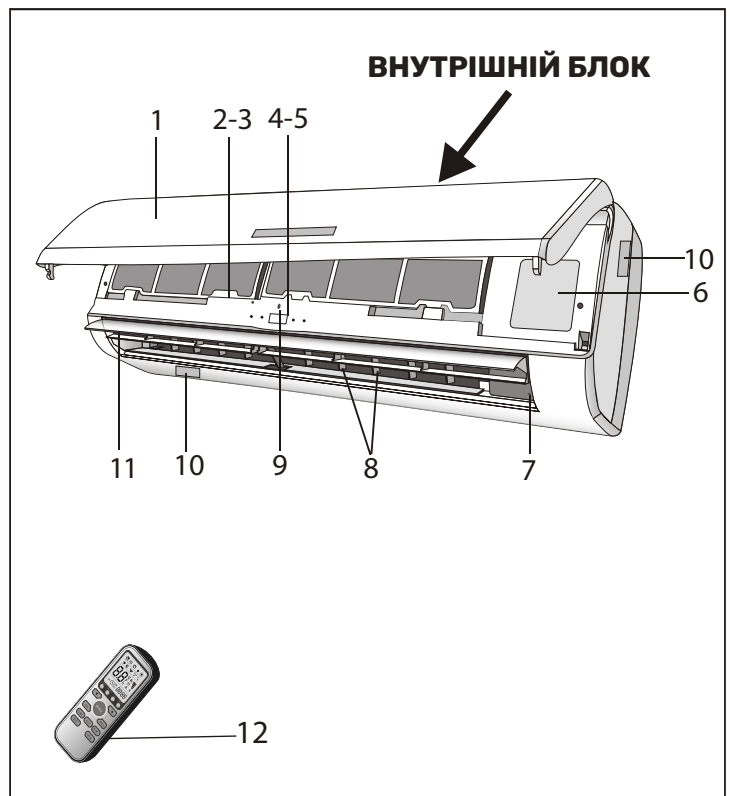

ЗОВНІШНІЙ БЛОК	
№	Опис
13	Решітка для випуску повітря
14	Табличка з характеристиками зовнішнього блоку
15	Кришка клемної колодки
16	Газовий кран
17	Рідинний клапан

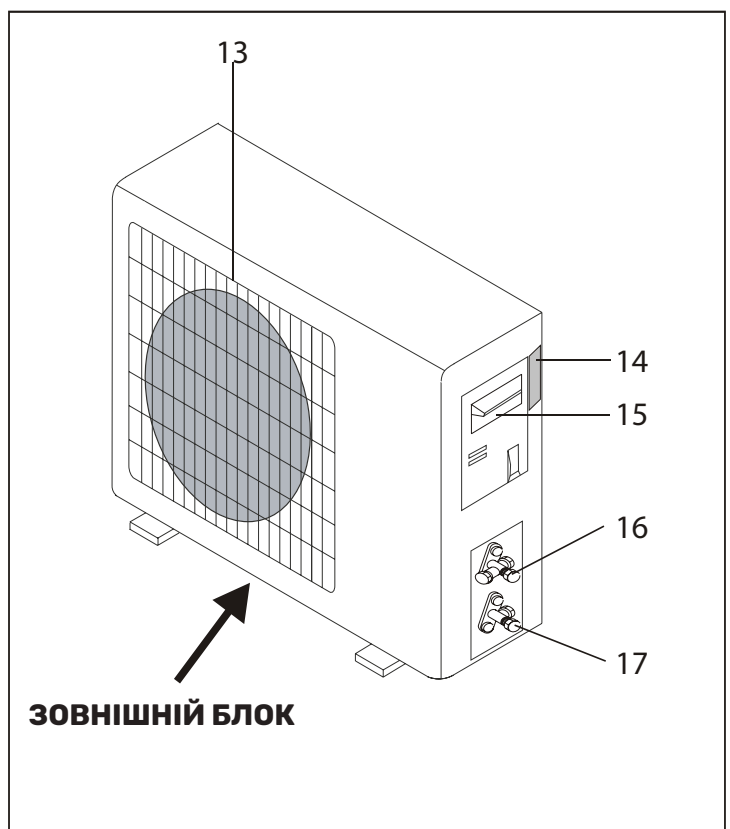

Примітка: наведені вище малюнки призначені лише для простої схеми приладу та можуть не відповідати зовнішньому вигляду придбаних пристроїв.

ДИСПЛЕЙ ВНУТРІШНЬОГО БЛОКУ

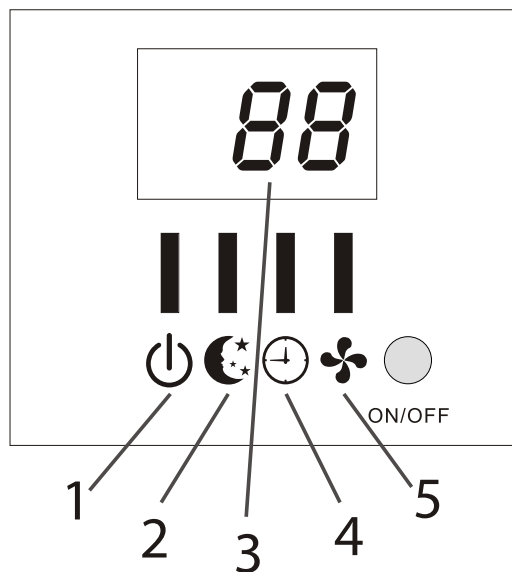

№	LED		Опис
1	POWER	⏻	Символ з'являється при включенні живлення.
2	SLEEP	🌙	Режим СНУ
3	Дисплей температури / код помилки	00	(1) Світиться під час роботи таймера, коли кондиціонер працює (2) Відображає код несправності в разі несправності відбувається.
4	TIMER	⌚	Світиться під час роботи таймера.
5	RUN	🌀	Символ з'являється, коли пристрій увімкнено, і зникає, коли пристрій вимкнено.

 Форма та положення перемикачів та індикаторів можуть відрізнятися залежно від моделі, але їх функція та сама.

АВАРІЙНА ФУНКЦІЯ ТА ФУНКЦІЯ АВТОМАТИЧНОГО ПЕРЕЗАПУСКУ

ФУНКЦІЇ АВТО РЕСТАРТУ

Виробник попередньо налаштував функцію автоматичного перезапуску. У разі раптового збою живлення модуль запам'ятовує умови налаштування до збою живлення, коли живлення відновлюється, пристрій автоматично перезапускається зі збереженням усіх попередніх налаштувань за допомогою функції пам'яті.

Щоб вимкнути функцію AUTO-RESTART, виконайте наступне:

1. Вимкніть кондиціонер і вимкніть його.
 2. Натисніть аварійну кнопку, підключивши її до розетки.
 3. Продовжуйте натискати кнопку екстреної допомоги більше 10 секунд, доки не почуєте чотири коротких звукових сигнали від пристрою. Функція AUTO-RESTART вимкнена.
- Щоб увімкнути функцію АВТОМАТИЧНОГО ПЕРЕЗАПУСКУ, виконайте ту саму процедуру, доки не почуєте три коротких звукових сигналу від пристрою.



АВАРІЙНА КНОПКА

Якщо пульт дистанційного керування не працює або потрібне технічне обслуговування, виконайте такі дії:

Відкрийте та підніміть передню панель під кутом, щоб дістатися до аварійної кнопки.

1. Одне натискання аварійної кнопки (один звуковий сигнал) призведе до примусового ОХОЛОДЖЕННЯ
2. Дворазове натискання аварійної кнопки протягом 3 секунд (два звукові сигнали) призведе до примусового режиму НАГРІВАННЯ.
3. Щоб вимкнути пристрій, потрібно просто знову натиснути кнопку (один довгий звуковий сигнал).
4. Після 30 хвилин примусової роботи кондиціонер автоматично почне працювати в режимі охолодження 23 °C, автоматична швидкість вентилятора.

* Функція FEEL описана на сторінці 16.





Аварійна кнопка в деяких моделях може знаходитися в правій частині пристрою під передньою панеллю.

Форма та положення аварійної кнопки можуть бути різними залежно від моделі, але їх з'єднання однакове.

Примітка: зовнішній статичний тиск теплових насосів становить 0 Па для всіх моделей

ПУЛЬТ ДИСТАНЦІЙНОГО КЕРУВАННЯ

№	КНОПКА	ФУНКЦІЯ
1		Натисніть, щоб збільшити налаштування температури/часу.
2		Натисніть, щоб зменшити налаштування температури/часу.
3	ON/OFF	Натисніть її, щоб почати або зупинити роботу.
4	FAN	Для вибору швидкості вентилятора: автоматична/низька/середня/висока
5	TIMER	Натисніть її, щоб встановити таймер автоматичного вимкнення.
6	SLEEP	Для активації функції CHU
7	ECO	У режимі охолодження натисніть цю кнопку, температура збільшиться на 2 градуси заданої температури У режимі опалення натисніть цю кнопку, температура зменшиться на 2 градуси встановленої температури
8	MODE	Для вибору режиму роботи
9	SUPER or TURBO	Натисніть цю кнопку, щоб увімкнути/вимкнути функцію Super, яка дозволяє пристрою досягти заданої температури за найкоротший час. У режимі COOL пристрій забезпечує максимальну температуру охолодження з високою швидкістю вентилятора 16°C. У режимі HEAT пристрій забезпечить максимальну температуру нагріву з високою швидкістю вентилятора 31°C.
10	SWING	Для активації або деактивації руху дефлекторів.
11	CLOCK	Коли ви натискаєте цю кнопку, час блимає, потім через «▲» і «▼», ви можете налаштувати час (один раз натиснути, одну хвилину налаштувати; і якщо ви продовжуєте натискати, час швидко змінюється), після налаштування відповідно до ваших потреб час, натисніть цю кнопку ще раз, щоб зафіксувати час.
12	DISPLAY	Щоб увімкнути/вимкнути світлодіодний дисплей
13	HEALTHY	Щоб увімкнути/вимкнути функцію HEALTHY. Це кнопка, яка керує іонізатором або плазмовими генераторами (опція).
14	3D	Коли ви натискаєте «3D», горизонтальна та вертикальна жалюзі почнуть рухатися разом
15	RESET	Щоб перезапустити ПУЛЬТ ДИСТАНЦІЙНОГО КЕРУВАННЯ
16	ANTI-MILDEW or Mute	Щоб увімкнути функцію ANTI-MILDEW або Для активації функції Mute



Зовнішній вигляд і деякі функції пульта дистанційного керування можуть відрізнятися.



Форма та положення кнопок та індикаторів можуть відрізнятися залежно від моделі, але їхня функція однакова.

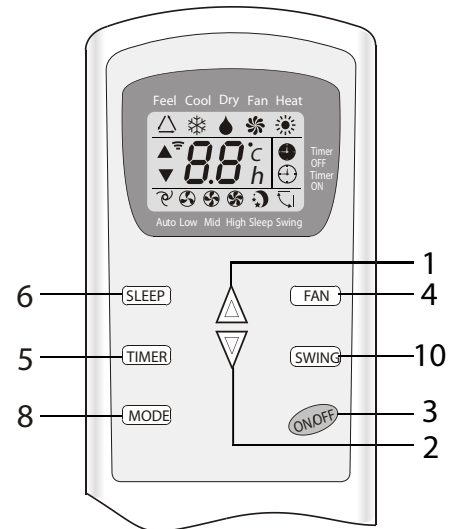
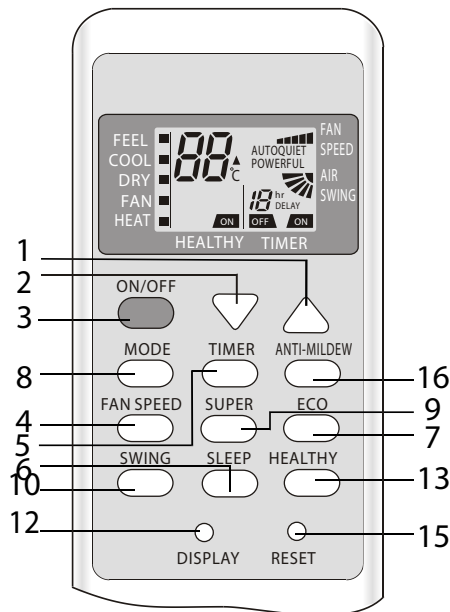
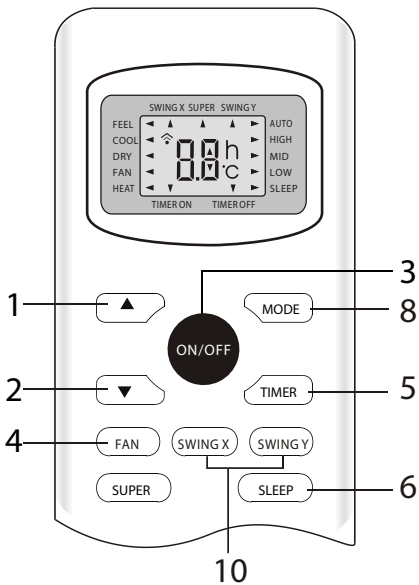
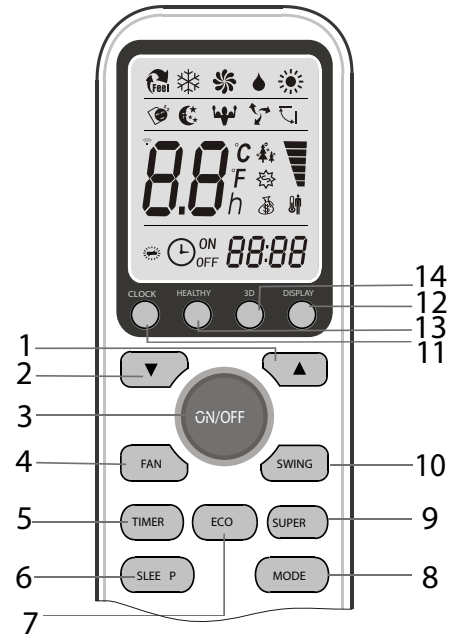
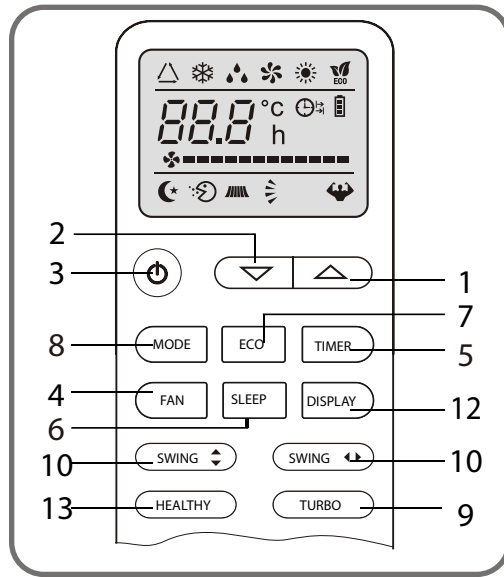
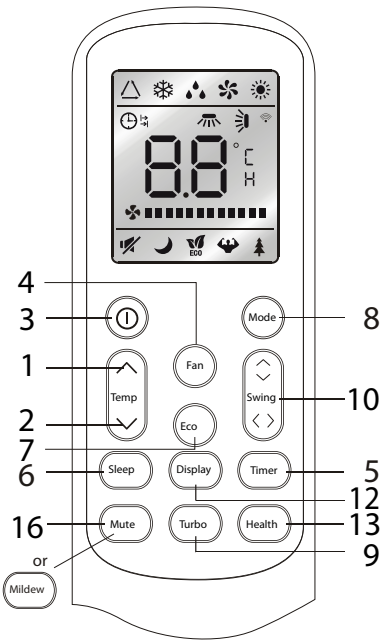

Пристрій підтверджує правильний прийом кожного натискання кнопки звуковим сигналом.

ПУЛЬТ ДИСТАНЦІЙНОГО КЕРУВАННЯ





















































Зовнішній вигляд і деякі функції пульта дистанційного керування можуть відрізнятися.



Форма та положення кнопок та індикаторів можуть відрізнятися залежно від моделі, але їхня функція однакова.

ПУЛЬТ ДИСТАНЦІЙНОГО КЕРУВАННЯ

ДИСПЛЕЙ пульта дистанційного керування
Значення символів на рідкокристалічному дисплеї

№	СИМВОЛ	ЗНАЧЕННЯ
1	 або 	Індикатор режиму FEEL
2		Індикатор ОХОЛОДЖЕННЯ
3	 або 	Індикатор ОСУШЕННЯ
4		Індикатор РОБОТИ ЛИШЕ ВЕНТИЛЯТОРА
5		Індикатор ОБІГРІВУ
6	 або 	Індикатор ПРИЙОМУ СИГНАЛУ
7	 або OFF TIMER або  або  →	Індикатор TIMER OFF
8	 або ON TIMER або  або  →	Індикатор TIMER ON
9	AUTO або  або  або  або 	Індикатор AUTO FAN
10	 або  або  або 	Індикатор НИЗЬКОЇ ШВИДКОСТІ ВЕНТИЛЯТОРА
11	 або  або  або 	Індикатор СЕРЕДНЬОЇ ШВИДКОСТІ ВЕНТИЛЯТОРА
12	 або  або  або 	Індикатор ВИСОКА ШВИДКІСТЬ ВЕНТИЛЯТОРА
13	QUIET або  або  або  або 	Індикатор SLEEP
14		Індикатор КОМФОРТНОГО СНУ (опція)
15		Індикатор FEEL (опціонально)
16	 або  або  або 	Індикатор FLAP SWING
17		Індикатор FLAP і дефлекторів SWING
18	 or TURBO or POWERFUL	Індикатор СУПЕР
19	 або ON HEALTHY або 	Індикатор ЗДОРОВ'Я
20	 або ECO або 	Індикатор ECO
21		Індикатор ПРОТИ ЦВІЛІ
22	 або 	Індикатор БАТАРЕЇ
23	00:00	Індикатор ГОДИННИК
24		Індикатор вимкнення звуку

ПУЛЬТ ДИСТАНЦІЙНОГО КЕРУВАННЯ

Заміна батарей

Зніміть кришку акумулятора із задньої частини пульта дистанційного керування, посунувши її в напрямку стрілки. Встановіть батареї у напрямку (+ і -), показаному на пульті дистанційного керування.

Знову встановіть кришку акумулятора, посунувши її на місце.

! Використовуйте 2 батареї LRO 3 AAA (1,5 В). Не використовуйте акумуляторні батареї. Замініть старі батареї на нові такого ж типу, коли дисплей не читається. Не викидайте батареї як несортовані міські відходи. Необхідно окремо збирати такі відходи для спеціальної обробки.

Дивіться малюнок 1:

! 1. Коли ви відкриваєте кришку батарейного відсіку, ви можете побачити DIP-перемикач задню кришку.

DIP-перемикач	Функція
°C	Пульт дистанційного керування налаштовано на градус Цельсія
°F	Пульт дистанційного керування налаштовано в градусах Фаренгейта.
Cool	Охолодження Пульт дистанційного керування налаштований лише на режим охолодження
Heat	Нагрівання Пульт дистанційного керування налаштований на режим охолодження та нагріву

2. ПРИМІТКА: Після налаштування функції необхідно вийняти батареї та повторити процедуру, описану вище.

! Дивіться малюнок 2:

Коли ви вперше вставляєте батареї в пульт дистанційного керування або змінюєте їх, вам потрібно запрограмувати пульт дистанційного керування лише на охолодження або охолодження та нагрівання. Коли ви вставляєте батареї, символи ❄ (COOL ■) і ☀ (HEAT ■) починають спалахувати. Якщо натиснути будь-яку кнопку, коли відображається символ ❄ (COOL ■), пульт дистанційного керування регулюється тільки в режимі охолодження. Якщо натиснути будь-яку кнопку, коли відображається символ ☀ (HEAT ■), пульт дистанційного керування переходить у режим охолодження та обігріву. ПРИМІТКА: якщо ви налаштуєте пульт дистанційного керування в режим охолодження, неможливо буде активувати функцію обігріву в блоках з тепловим насосом. потрібно вийняти батареї та повторити процедуру, описану вище

- !**
1. Направте пульт дистанційного керування на кондиціонер.
 2. Переконайтеся, що між пультом дистанційного керування та приймачем сигналу у внутрішньому блоці немає жодних предметів.
 3. Ніколи не залишайте пульт дистанційного керування під впливом сонячних променів.
 4. Тримайте пульт дистанційного керування на відстані принаймні м від телевізора чи інших електричних приладів.

Рекомендації щодо розміщення та використання тримача пульта дистанційного керування (за наявності) Пульт дистанційного керування слід зберігати в настінному тримачі

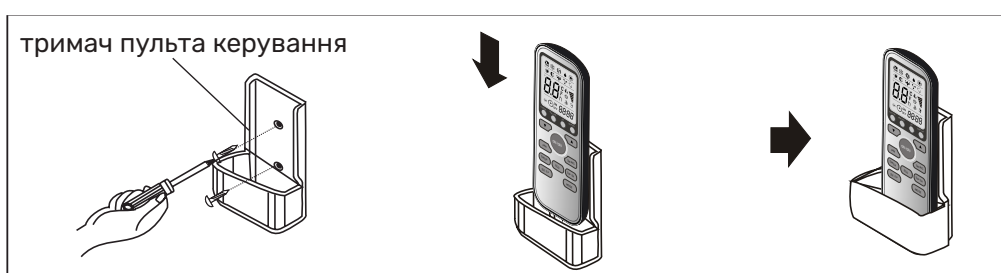
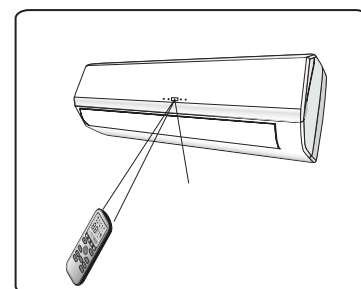
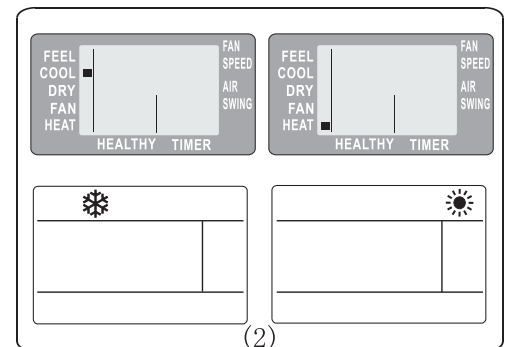
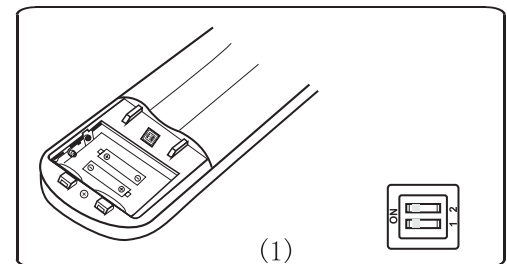
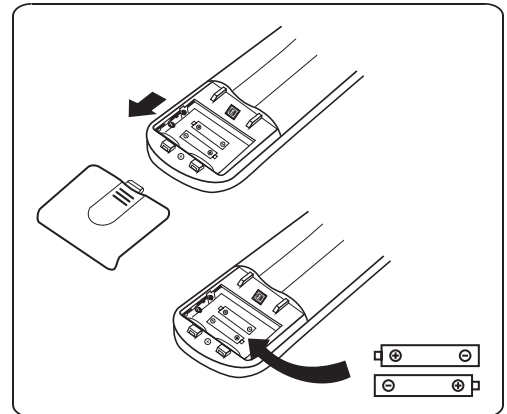

ІНСТРУКЦІЯ З КОРИСТУВАННЯ

Повітря, яке всмоктується вентилятором, надходить із решітки та проходить через фільтр, потім охолоджується/осушується або нагрівається через теплообмінник.

Напрямок виходу повітря регулюється вгору та вниз за допомогою заслінок і вручну переміщується вправо та вліво за допомогою вертикальних дефлекторів, для деяких моделей вертикальні дефлектори також можуть керуватися двигуном.

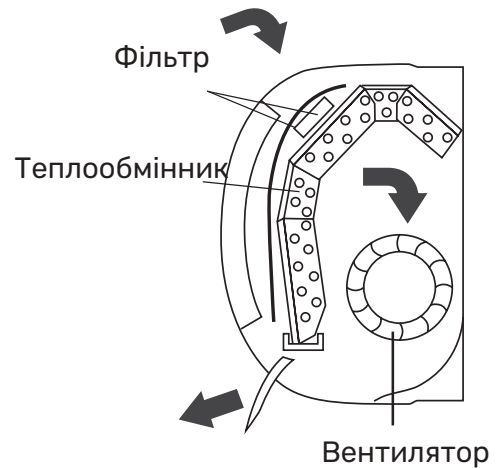

"SWING" КОНТРОЛЬ ПОВІТРЯНОГО ПОТОКУ



- Потік повітря на виході рівномірно розподіляється в кімнаті.
- Є можливість оптимально обирати напрямок повітря.

Клавіша **[SWING]** або **[SWING < >]** активує «Ламель», потік повітря спрямовується вгору вниз. Для того, щоб гарантувати рівномірну дифузію повітря в кімнаті.

Клавіша **[SWING < >]** активує моторизовані «дефлектори», потік повітря по чергово спрямовується зліва направо. (Додаткова функція, залежить від моделі)

- У режимі охолодження орієнтуйте ламель в горизонтальному напрямку;
- У режимі опалення орієнтуйте ламель вниз, оскільки тепле повітря має тенденцію підніматися.

Дефлектори встановлюються вручну і розташовуються під заслінками. Вони дозволяють направляти потік повітря вправо або вліво.

⚠ Ці налаштування необхідно виконувати, коли прилад вимкнено.

⚠ Ніколи не встановлюйте «дефлектори» вручну, під час роботи приладу, делікатний механізм може серйозно пошкодитися!

⚠ Ніколи не тикайте пальцями, палицями чи іншими предметами в вентиляційні отвори для входу або випуску повітря. Такий випадковий контакт із живими штанами може спричинити непередбачувану шкоду або травму.

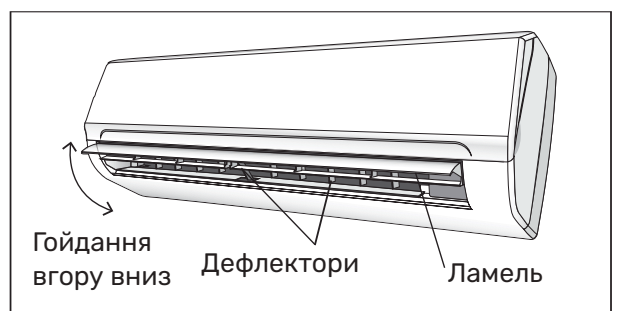
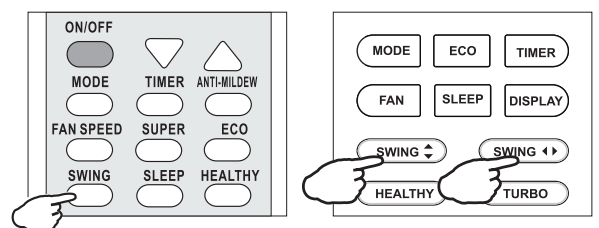
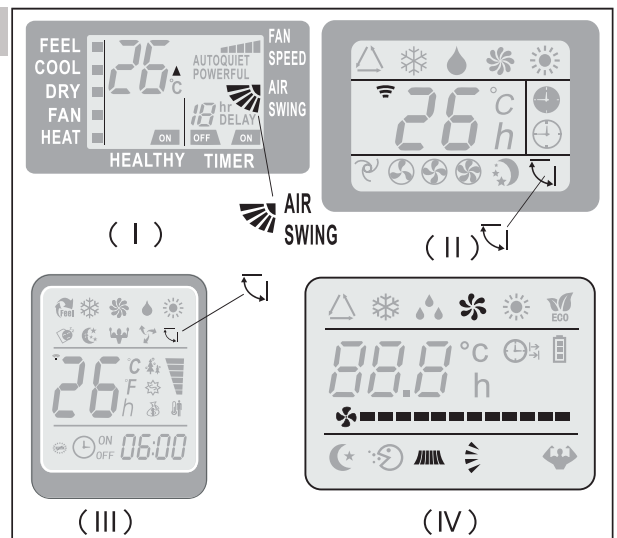

ІНСТРУКЦІЯ З КОРИСТУВАННЯ

РЕЖИМ ОХОЛОДЖЕННЯ

COOL ■ Функція охолодження дозволяє кондиціонеру охолоджувати приміщення і водночас знижувати вологість повітря.

Щоб активувати функцію охолодження (COOL), натисніть **MODE** доки на дисплеї не з'явиться символ ❄️ (COOL ■). Функція охолодження активується шляхом встановлення кнопок ▲ або ▼ на температуру, нижчу, ніж у кімнаті. Щоб оптимізувати роботу кондиціонера, відрегулюйте температуру (1), швидкість (2) і напрямок повітряного потоку (3), натиснувши відповідну кнопку.

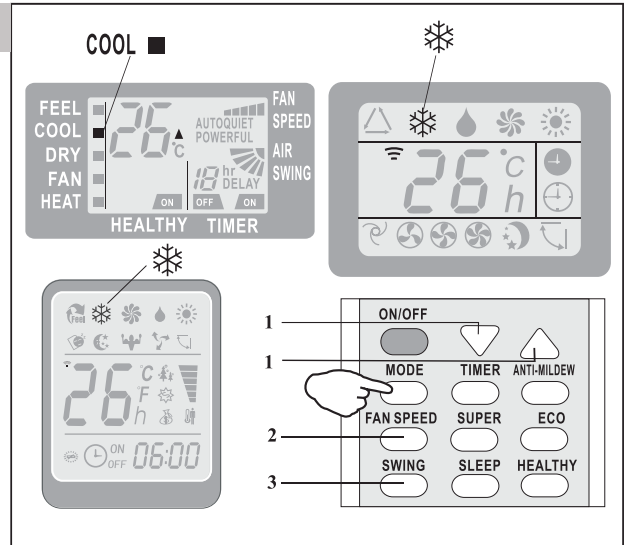

РЕЖИМ РОБОТИ НА ТЕПЛО

HEAT ■ Функція обігріву дозволяє кондиціонеру обігрівати приміщення.

Щоб увімкнути функцію нагрівання (HEAT), натисніть **MODE** доки на дисплеї не з'явиться символ ☀️ (HEAT ■). За допомогою кнопок ▲ або ▼ встановіть температуру вище, ніж у кімнаті.

Щоб оптимізувати роботу кондиціонера, відрегулюйте температуру (1), швидкість (2) і напрямок повітряного потоку (3), натиснувши відповідну кнопку.

⚠️ Якщо прилад обладнано електричним нагрівачем, який відкладає запуск приладу на кілька секунд, щоб забезпечити негайний вихід гарячого повітря (додатково, залежить від моделі).

⚠️ У режимі ОБІГРІВУ прилад може автоматично активувати цикл розморожування, який необхідний для очищення інею з конденсатора та відновлення його функції теплообміну. Ця процедура зазвичай триває 2-10 хвилин під час розморожування, вентилятор внутрішнього блоку зупиняється. Після розморожування він автоматично переходить у режим НАГРІВАННЯ

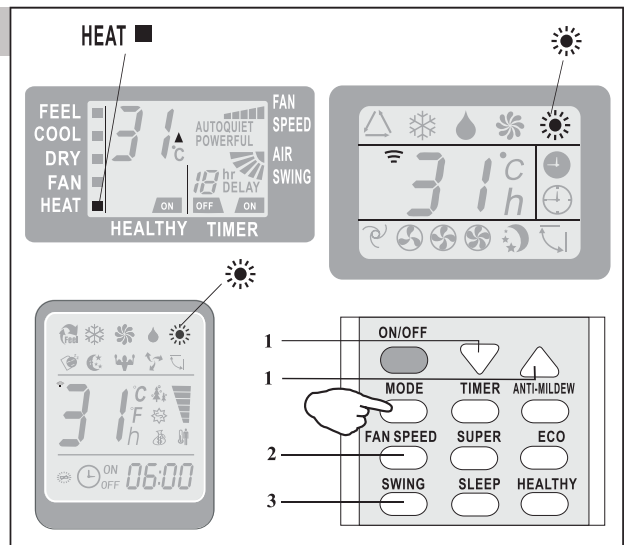

ІНСТРУКЦІЯ З КОРИСТУВАННЯ

РЕЖИМ ТАЙМЕРА–ТАЙМЕР УВІМКНЕНО

ON
TIMER Щоб встановити час роботи кондиціонера ON увімкнено.

Щоб запрограмувати час автоматичного увімкнення, прилад повинен бути вимкнений.

Натисніть **TIMER** в перший раз встановить температуру, натиснувши кнопку ▲ або ▼;

Натисніть **TIMER** у другий раз установаєть час відпочинку, натиснувши кнопку ▲ або ▼;

Натисніть **TIMER** в третій раз підтвердіть налаштування, після чого на дисплеї можна буде прочитати час відпочинку до наступного автоматичного увімкнення.

ПРИМІТКА!

Перш ніж продовжити час: запрограмуйте робочий режим кнопкою **MODE** (2) і швидкість вентилятора кнопкою (3). Вимкніть кондиціонер (кнопкою **ON/OFF**).

Примітка: Щоб скасувати встановлену функцію, натисніть знову кнопку **TIMER**.

Примітка: У разі вимкнення живлення необхідно знову встановити **TIMER** УВІМКНЕНО

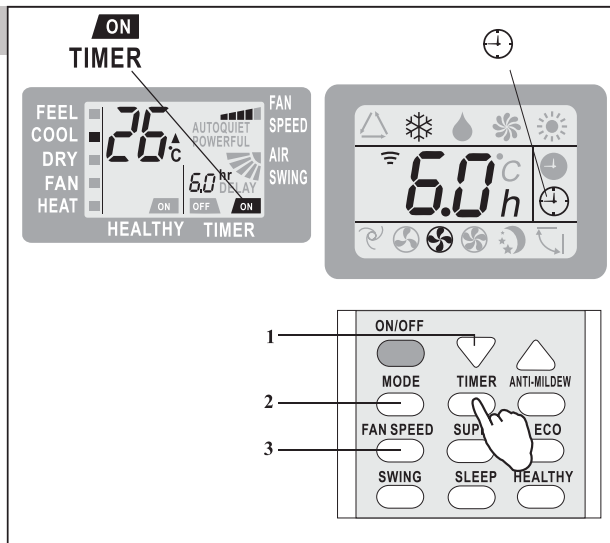

Дисплей внутрішнього блоку

РЕЖИМ ТАЙМЕРА–ТАЙМЕР ВИМКНЕНО

OFF
TIMER Для налаштування автоматичного вимкнення кондиціонера

Зупинка за часом програмується натисканням кнопки **TIMER**, встановить час відпочинку, натискаючи кнопку ▲ або ▼, доки час відпочинку не буде відповідати вашим вимогам, а потім натисніть **TIMER** знову.

Примітка: Щоб скасувати встановлену функцію, натисніть **TIMER** кнопку знову.

Примітка: У разі вимкнення живлення необхідно знову встановити ТАЙМЕР ВИМКНЕННЯ

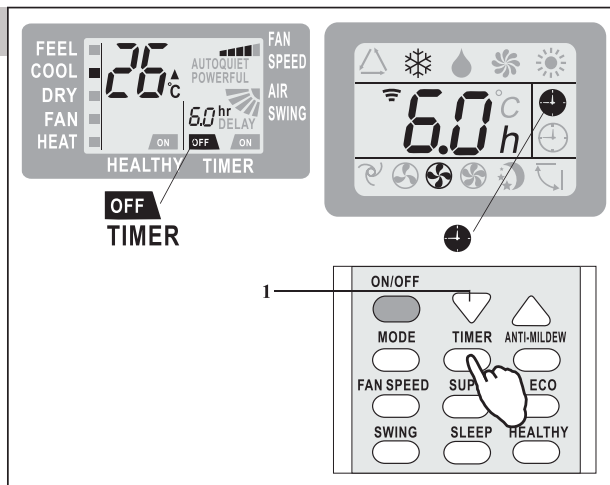

Дисплей внутрішнього блоку

Примітка. Функцію ТАЙМЕР можна встановити з інтервалом у півгодини.



Дисплей внутрішнього блоку

ІНСТРУКЦІЯ З КОРИСТУВАННЯ
РЕЖИМ ВЕНТИЛЯТОРА

FAN ■ Кондиціонер працює тільки в режимі вентиляції.

Щоб установити режим FAN, натисніть **MODE** доки на дисплеї не з'явиться (**FAN** ■).

При натисканні кнопки **FAN** швидкість змінюється в такій послідовності: НИЗЬКА/СЕРЕДНЯ/ВИСОКА /АВТО в режимі ВЕНТИЛЯТОРА.

Пульт також зберігає швидкість, яка була встановлена в попередньому режимі роботи.

У режимі FEEL (автоматичний) кондиціонер автоматично вибирає швидкість вентилятора та режим роботи (ОХОЛОДЖЕННЯ чи ОБІГРІВ).

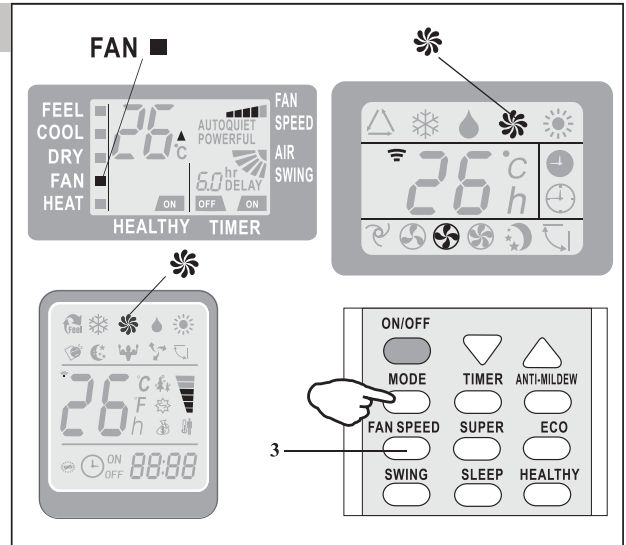
РЕЖИМ ВЕНТИЛЯТОРА

DRY ■ Ця функція знижує вологість повітря, щоб зробити кімнату комфортнішою.

Щоб встановити режим DRY, натисніть **MODE** доки на дисплеї не з'явиться (**DRY** ■). Активується автоматична функція чергування циклів охолодження та вентилятора.

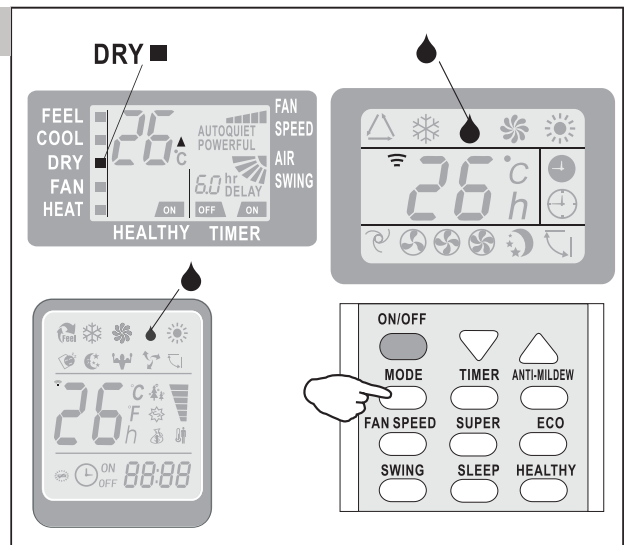

ІНСТРУКЦІЯ З КОРИСТУВАННЯ

РЕЖИМ ВІДЧУТТЯ (АВТОМАТИЧНИЙ РЕЖИМ)

FEEL Автоматичний режим

Щоб активувати режим роботи FEEL (автоматичний), натисніть кнопку **MODE** на пульті дистанційного керування, доки на дисплеї не з'явиться символ (FELL). У режимі FEEL швидкість вентилятора та температура встановлюються автоматично відповідно до кімнатної температури (перевіряється датчиком температури, вбудованим у внутрішній блок).

Температура навколишнього середовища	Режим роботи	Авто темп.
<20 °C	ОПАЛЕННЯ (для типу теплового насоса) ВЕНТИЛЯТОР (лише для типу охолодження)	23 °C
20°C–26°C	ОСУШЕННЯ (DRY)	18°C
> 26°C	ОХОЛОДЖЕННЯ (COOL)	23 °C

Щоб оптимізувати роботу кондиціонера, відрегулюйте температуру (лише $\pm 2^{\circ}\text{C}$) (1), швидкість (2) і напрямок

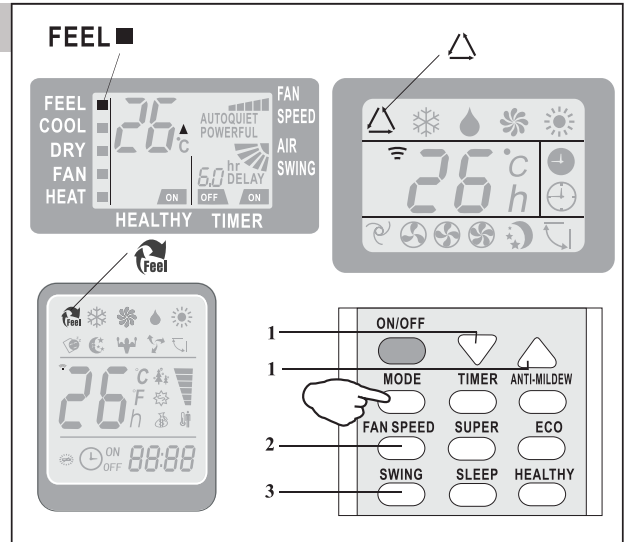

РЕЖИМ СNU

AUTO QUIET Щоб активувати режим роботи SLEEP, натисніть **SLEEP** кнопку на пульті дистанційного керування, доки на дисплеї не з'явиться символ (AUTOQUIET).

Функція «СОН» автоматично регулює температуру, щоб зробити кімнату комфортнішою вночі. У режимі охолодження або осушення встановлена температура автоматично підвищується на $^{\circ}\text{C}$ кожні 60 хвилин, щоб досягти загального підвищення на 2°C протягом перших 2 годин роботи.

У режимі обігріву задана температура поступово знижується на 2°C протягом перших 2 годин роботи.

Після 10 годин роботи в режимі сна кондиціонер перейде в режим попереднього налаштування

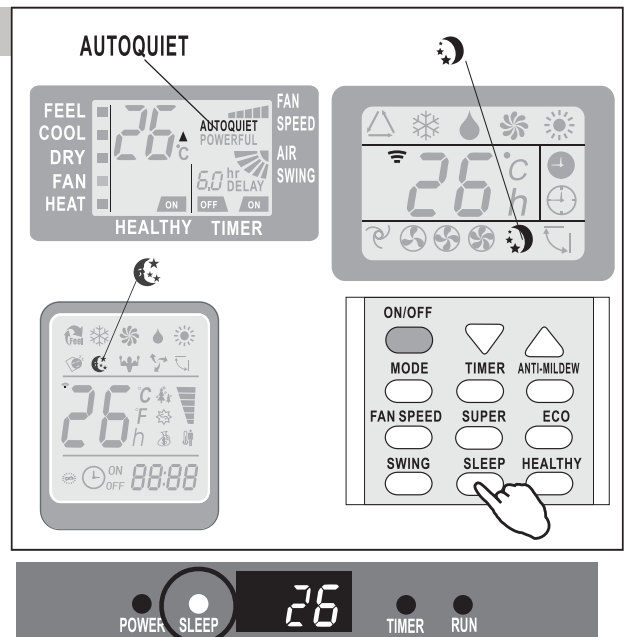

Дисплей внутрішнього блоку

УМОВИ ЕКСПЛУАТАЦІЇ ТА ЗАХИСТ

Кондиціонер запрограмований на комфортні та відповідні умови життя. Якщо він використовується в не-нормальному режимі, як показано нижче, можуть працювати певні захисні функції.

Для моделей з кліматичними умовами T1:

№	Режим	Температура навколишнього середовища
1	Опалення (Тепло)	Зовнішня температура не вище 24 °C
		Температура на вулиці не нижче -25 °C
		Температура в приміщенні не вище 27 °C
2	Охолодження	Зовнішня температура перевищує 43 °C
		Температура в приміщенні нижче 21 °C
3	Осушення	Температура в приміщенні не нижче 18°C

 Пристрій не спрацює відразу, якщо його вмикають після вимкнення або зміни режиму під час роботи, це звичайна дія самозахисту, потрібно почекати приблизно 3 хвилини.

ІНСТРУКЦІЯ З МОНТАЖУ – Важливі зауваження

■ Важлива інформація

- Кондиціонер, який ви купуєте, має встановлюватись професійним персоналом, а «Інструкція з монтажу» використовується лише для професійного монтажного персоналу! Специфікації встановлення мають відповідати нашим правилам післяпродажного обслуговування.
- Під час заповнення горючим холодоагентом будь-які ваші грубі дії можуть спричинити серйозні травми чи травми людського тіла чи тіл і предметів.
- Після завершення встановлення необхідно провести тест на герметичність.
- Перед обслуговуванням або ремонтом кондиціонера, який використовує горючий холодоагент, необхідно провести перевірку безпеки, щоб переконатися, що ризик пожежі зведено до мінімуму.
- Необхідно використовувати прилад відповідно до контрольованої процедури, щоб гарантувати, що будь-який ризик, що виникає через горючий газ або пару під час роботи, зведено до мінімуму.
- Вимоги до загальної ваги заповненого холодоагенту та площі приміщення, яке буде обладнано кондиціонером (наведено у наступних таблицях GG.1 та GG.2)



ІНСТРУКЦІЯ З МОНТАЖУ – Важливі зауваження

■ Максимальна заправка і необхідна мінімальна площа приміщення

$$m_1 = (4 \text{ м}^3) \times \text{LFL}, m_2 = (26 \text{ м}^3) \times \text{LFL}, m_3 = (130 \text{ м}^3) \times \text{LFL}$$

Де LFL є нижньою межею займистості в кг/м³, R32 LFL становить 0,306 кг/м³.

Для приладів із кількістю заряду $m_1 < M \leq m_2$:

$$\text{Максимальний заряд у кімнаті має відповідати наступному: } m_{\text{max}} = 2,5 \times (\text{LFL})^{(5/4)} \times h_0 \times (A)^{1/2}$$

Необхідна мінімальна площа приміщення A_{min} для встановлення приладу із заправкою холодоагенту M (кг) має відповідати наступному: $A_{\text{min}} = (M / (2,5 \times (\text{LFL})^{(5/4)} \times h_0))^2$

Де:

m_{max} – максимально допустимий заряд в кімнаті, кг;

M – кількість холодоагенту, заправленого в прилад, кг;

A_{min} – необхідна мінімальна площа приміщення, м²;

A – площа приміщення, м²;

LFL – нижня межа займистості, кг/м³;

h_0 – висота встановлення приладу, у метрах для розрахунку m_{max} або A_{min} , 1,8 м для настінного монтажу

Таблиця GG.1 – Максимальна заправка (кг)

Тип	LFL (кг/м ³)	h_0 (м)	Площа приміщення (м ²)						
			4	7	10	15	20	30	50
R290	0.038	0.6	0.05	0.07	0.08	0.1	0.11	0.14	0.18
		1	0.08	0.11	0.13	0.16	0.19	0.2	0.3
		1.8	0.15	0.2	0.24	0.29	0.34	0.41	0.53
		2.2	0.18	0.24	0.29	0.36	0.41	0.51	0.65
R32	0.306	0.6	0.68	0.9	1.08	1.32	1.53	1.87	2.41
		1	1.14	1.51	1.8	2.2	2.54	3.12	4.02
		1.8	2.05	2.71	3.24	3.97	4.58	5.61	7.254
		2.2	2.5	3.31	3.96	4.85	5.6	6.86	8.85

Таблиця GG.2 – Мінімальна площа приміщення (м²)

Тип	LFL (кг/м ³)	h_0 (м)	Обсяг заправки (M) (кг)						
			Мінімальна площа приміщення (м ²)						
R290	0.038		0.152kg	0.228 kg	0.304 kg	0.456 kg	0.608 kg	0.76 kg	0.988 kg
		0.6		82	146	328	584	912	1514
		1		30	53	118	210	328	555
		1.8		9	16	36	65	101	171
		2.2		6	11	24	43	68	115
R32	0.306		1.224 kg	1.836 kg	2.448 kg	3.672 kg	4.896 kg	6.12 kg	7.956 kg
		0.6		29	51	116	206	321	543
		1		10	19	42	74	116	196
		1.8		3	6	13	23	36	60
		2.2		2	4	9	15	24	40

ІНСТРУКЦІЯ З МОНТАЖУ – Важливі зауваження

■ Принципи безпеки при установці

1. Загальна безпека



Відкритий вогонь заборонений



Необхідна вентиляція

2. Безпека експлуатації



Статична електрика



Необхідно носити захисний одяг та антистатичні



рукавички



Не використовуйте мобільний телефон

3. Безпека встановлення

- Детектор витоку холодоагенту
- Відповідне місце для встановлення



На малюнку ліворуч представлена принциповий вигляд детектора витоку холодоагенту.

Будь ласка, зверніть увагу, що:

1. Місце установки повинно бути в добре провітрюваному стані.
2. У місцях встановлення та обслуговування кондиціонера, що використовує холодоагент R32, не повинно бути відкритого вогню, зварювальних, курильних, сушильних печей або будь-яких інших джерел тепла вище 548 °C, які легко викликають відкритий вогонь.
3. Під час встановлення кондиціонера необхідно вжити відповідних антистатичних заходів, наприклад одягнути антистатичний одяг та/або рукавички.
4. Необхідно вибрати місце, зручне для встановлення або обслуговування, де отвори для входу та випуску повітря внутрішнього та зовнішнього блоків не повинні бути оточені перешкодами або поблизу будь-якого джерела тепла або горючого та/або вибухонебезпечного середовища.
5. Якщо внутрішній блок зазнає витоку холодоагенту під час встановлення, необхідно негайно перекрити вентиль зовнішнього блоку, а весь персонал має вийти до повного витоку холодоагенту протягом 15 хвилин. Якщо виріб пошкоджено, його необхідно віднести назад на станцію технічного обслуговування, і забороняється зварювати трубку холодоагенту або виконувати інші операції на місці користувача.
6. Необхідно вибрати місце рівномірного входу і виходу повітря внутрішнього блоку.
7. Необхідно уникати місць, де знаходяться інші електричні вироби, вилки та розетки, кухонні шафи, ліжко, диван та інші цінні речі прямо під лініями з двох сторін внутрішнього блоку.

ІНСТРУКЦІЯ З МОНТАЖУ – Важливі зауваження

■ Спеціальний інструмент

Назва інструменту	Вимоги для використання
Міні-вакуумний насос	Це має бути вибухозахищений вакуумний насос; може забезпечити певну потужність, а його ступінь вакууму має бути нижчим за 10 Pa.
Наповнювальний пристрій	Це повинен бути спеціальний вибухозахищений наповнювач; мають певну точність, і відхилення його наповнення повинно бути менше 5 г.
Течешукач	Його слід регулярно калібрувати; і його річна швидкість витоку не повинна перевищувати 10 г.
Детектор концентрації	<p>A) Місце технічного обслуговування повинно бути обладнано детектором концентрації горючого холодоагенту фіксованого типу та підключено до системи захисної сигналізації; її похибка повинна бути не більше 5%.</p> <p>B) Місце установки має бути обладнано портативним детектором концентрації горючого холодоагенту, який може реалізовувати дворівневу звукову та візуальну сигналізацію; її похибка повинна бути не більше 10%.</p> <p>C) Детектори концентрації слід регулярно калібрувати.</p> <p>D) Необхідно перевірити та підтвердити функції перед використанням детекторів концентрації.</p>
Манометр	<p>A) Манометри необхідно регулярно калібрувати.</p> <p>B) Манометр, який використовується для холодоагенту R22, можна використовувати для холодоагентів R290 і R161; манометр, який використовується для R410A, можна використовувати для холодоагенту R32.</p>
Вогнегасник	Під час встановлення та обслуговування кондиціонера необхідно мати при собі вогнегасник(и). На місці технічного обслуговування повинно бути два або більше видів порошкових, вуглекислотних і пінних вогнегасників, і такі вогнегасники повинні розміщуватися у визначених місцях, з привабливими етикетками та в зручних місцях.

ІНСТРУКЦІЯ З МОНТАЖУ – Вибір місця монтажу

ВНУТРІШНІЙ БОЛОК

Встановлюйте внутрішній блок на міцну стіну, яка не піддається вібрації.

- Вхідні та вихідні отвори не повинні бути загороджені: повітря має продуватися по всій кімнаті.
- Не встановлюйте пристрій поблизу джерела тепла, пари або горючого газу.
- Встановіть пристрій поблизу електричної розетки або приватної мережі.
- Не встановлюйте пристрій у місцях, де на нього потраплятиме пряме сонячне світло.
- Виберіть місце, де конденсат можна легко злити, і де його легко підключити до зовнішнього блоку.
- Регулярно перевіряйте роботу машини та зарезервуйте необхідні місця, як показано на малюнку.
- Виберіть місце, звідки можна легко вийняти фільтр.

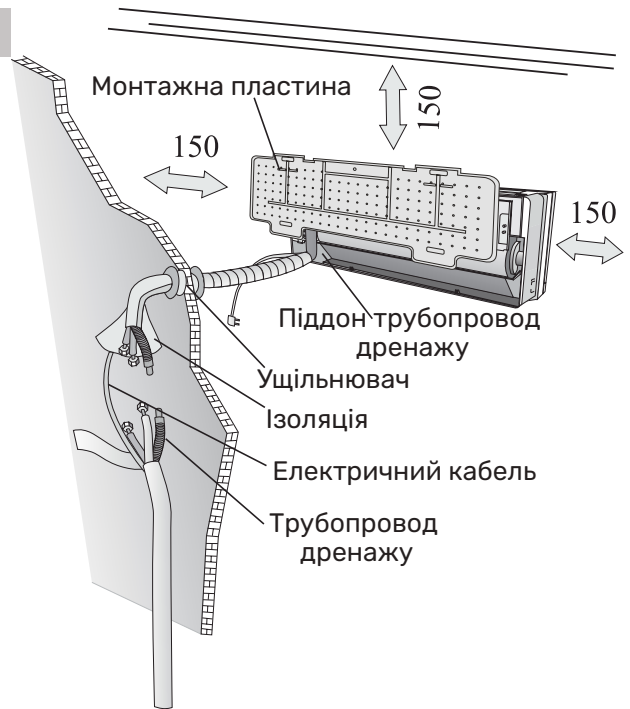

ЗОВНІШНІЙ БОЛОК

- Не встановлюйте зовнішній блок поблизу джерел тепла, пари або горючого газу.
- Не встановлюйте пристрій у дуже вітряних або запиленних місцях.
- Не встановлюйте пристрій там, де часто проходять люди. Виберіть місце, де вихід повітря та звук роботи не заважатимуть сусідам.
- Уникайте встановлення пристрою в місцях, де на нього потраплятиме пряме сонячне світло (інакше використовуйте захист, якщо необхідно, який не повинен заважати потоку повітря). Зарезервуйте простір, як показано на малюнку, щоб повітря вільно циркулювало.
- Встановіть зовнішній блок у безпечному та надійному місці.
- Якщо зовнішній блок піддається вібрації, помістіть гумові прокладки під ніжки блоку.

мінімальний простір, який потрібно зарезервувати (мм), показано на малюнку



Схема монтажу



Покупець повинен переконатися, що особа та/або компанія, яка буде встановлювати, обслуговувати чи ремонтувати цей кондиціонер, має кваліфікацію та досвід роботи з холодоагентами.

ІНСТРУКЦІЯ З МОНТАЖУ – Монтаж внутрішнього блоку

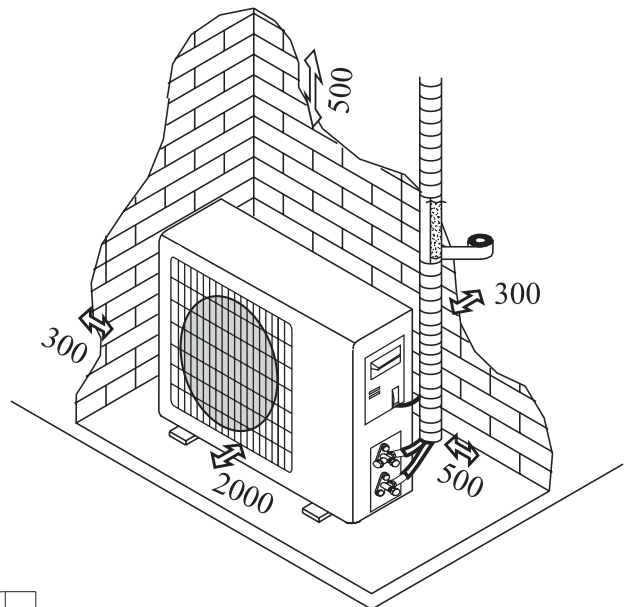
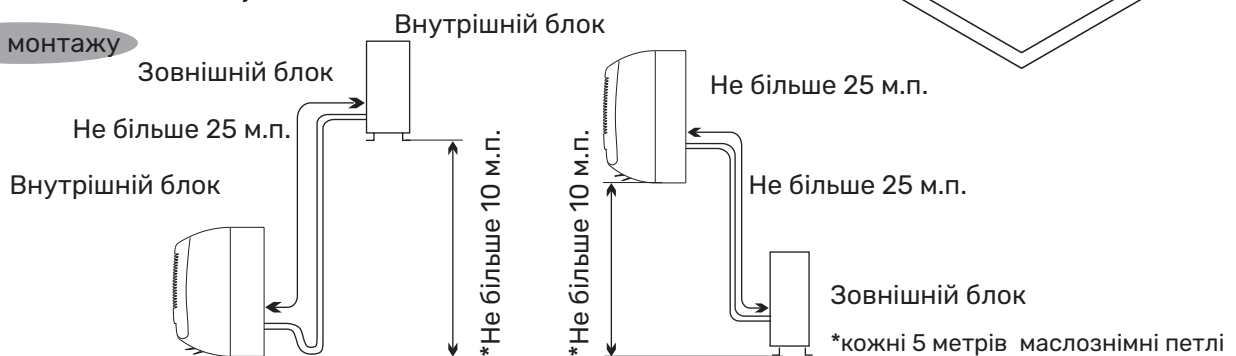
Перед початком встановлення визначтеся з розташуванням внутрішнього та зовнішнього блоків, враховуючи мінімальний простір, відведений навколо блоків

⚠ Не встановлюйте кондиціонер у вологих приміщеннях, таких як ванна кімната, пральня тощо

⚠ Місце встановлення має бути на висоті 250 см або більше над підлогою.

Для встановлення виконайте такі дії:

Монтаж монтажної пластини

1. Завжди встановлюйте задню панель горизонтально та вертикально
2. Просвердлите в стіні отвори глибиною 32 мм для кріплення плити;
3. Вставте в отвір пластикові дюбелі;
4. Закріпіть задню панель на стіні за допомогою нарізних гвинтів
5. Переконайтеся, що задня панель закріплена достатньо міцно, щоб витримати вагу

Примітка. Форма монтажної пластини може відрізнятися від наведеної вище, але спосіб встановлення схожий.

Свердління отвору в стіні для трубопроводу

1. Зробіть отвір для трубопроводу ($\varnothing 55$) у стіні під невеликим нахилом вниз назовні.
2. Вставте муфту для отвору трубопроводу в отвір, щоб запобігти пошкодженню з'єднувального трубопроводу та проводки під час проходження через отвір.

⚠ Отвір повинен мати нахил вниз, назовні.

Примітка: тримайте дренажну трубу вниз у напрямку отвору в стіні, інакше може статися витік.

Електричні підключення – внутрішній блок

1. Відкрийте передню панель.
2. Зніміть кришку, як показано на малюнку (викрутивши гвинт або зламавши гачки).
3. Для електричних з'єднань дивіться електричну схему в правій частині пристрою під передньою панеллю.
4. Під'єднайте дроти кабелю до гвинтових клем, дотримуючись нумерації. Використовуйте дрід розміром, що відповідає споживаній електроенергії (див. заводську табличку на пристрої) і згідно з усіма чинними вимогами національного кодексу безпеки.

⚠ Кабель, що з'єднує зовнішній і внутрішній блоки, повинен бути придатним для зовнішнього використання.

⚠ Вилка повинна бути доступною також після встановлення приладу, щоб її можна було витягти за потреби.

⚠ Необхідно забезпечити ефективне заземлення.

⚠ Якщо кабель живлення пошкоджено, його має замінити авторизований сервісний центр.

Примітка: Додаткові дроти можуть бути підключені до основної друкованої плати внутрішнього блоку виробником відповідно до моделі без клемної колодки.

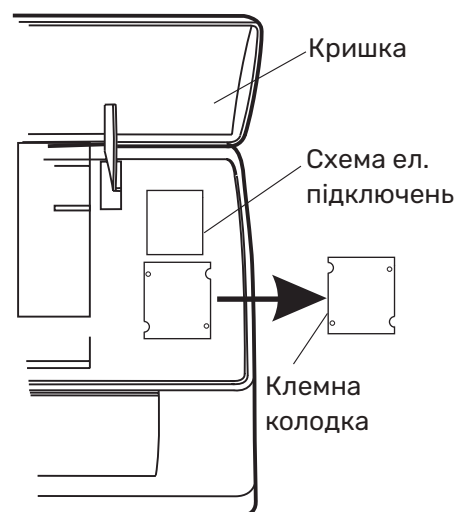
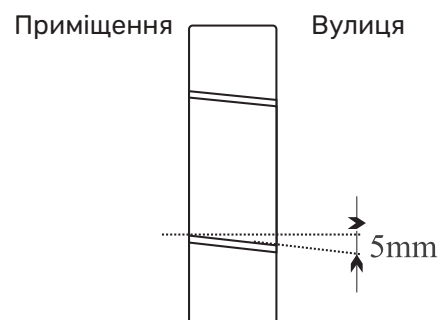
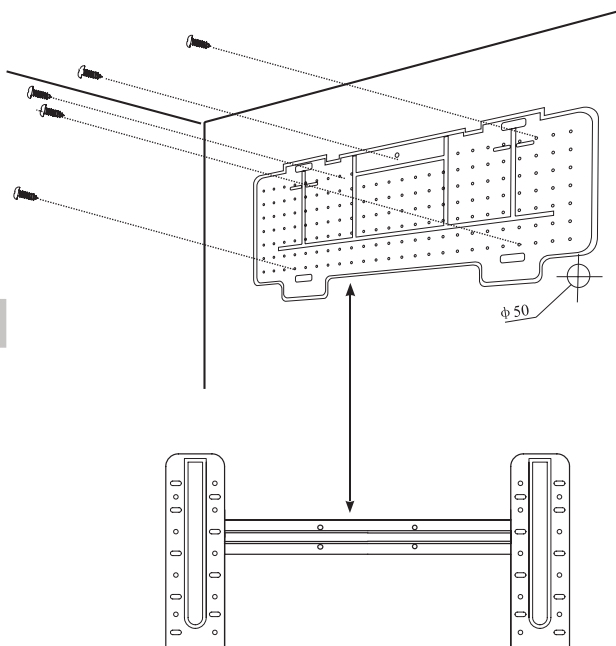

ІНСТРУКЦІЯ З МОНТАЖУ – Монтаж внутрішнього блоку

Підключення трубопроводів холодоагенту

Трубопровід можна прокласти в 3 напрямках, які вказані цифрами на малюнку. Коли труба прокладена в напрямку 1 або 3, виріжте фрезою виїмку вздовж канавки збоку внутрішнього блоку.

Прокладіть труби в напрямку отвору в стіні та зв'яжіть мідні труби, дренажну трубу та кабелі живлення стрічкою з дренажною трубою внизу, щоб вода могла вільно стікати.

- Не знімайте кришку з труби, поки не підключите її, щоб уникнути потрапляння вологи чи бруду.
- Якщо трубу згинати або тягнути занадто часто, вона стане жорсткою. Не згинайте трубу більше трьох разів в одній точці.
- Під час подовження згорнутої труби вирівняйте її, обережно розмотуючи її, як показано на малюнку.

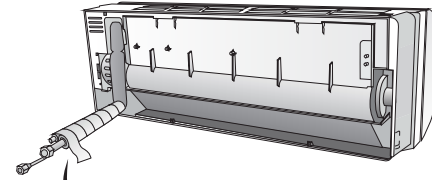
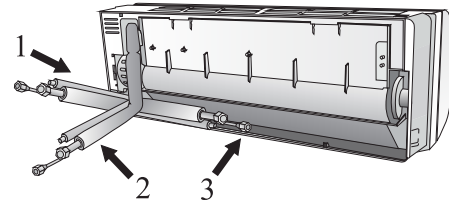

варіанти з'єднання труб

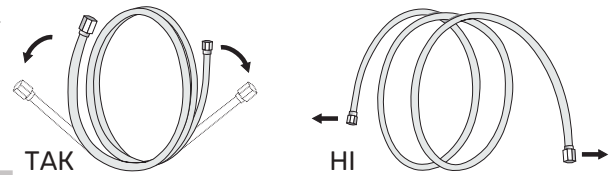

Підключення до внутрішнього блоку

1. Зніміть кришку труби внутрішнього блоку (переконайтеся, що всередині немає сміття).
2. Вставте гайку та створіть фланець на крайньому кінці з'єднувальної труби.
3. Затягніть з'єднання, використовуючи два гайкові ключі в протилежних напрямках.



динамометричний ключ

Відведення конденсату внутрішнього блоку

Відведення конденсату внутрішнього блоку є дуже важливим для успішного монтажу.

1. Розташуйте зливний шланг під трубою, обережно, щоб не утворилися сифони.
2. Зливний шланг має бути нахилений донизу, щоб полегшити дренаж.
3. Не згинайте зливний шланг, не залишайте його стирчати або перекрученим і не опускайте його кінець у воду. Якщо подовжувач під'єднано до зливного шланга, переконайтеся, що він затриманий, коли він проходить у внутрішній блок.
4. Якщо труби встановлюються праворуч, труби, кабель живлення та зливний шланг необхідно зафіксувати та закріпити на задній частині пристрою за допомогою трубного з'єднання.

- 1) Вставте з'єднання труби у відповідний отвір.
- 2) Натисніть, щоб з'єднати з'єднання труби з основою.

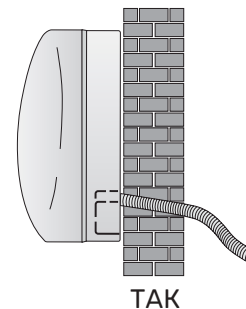

ТАК

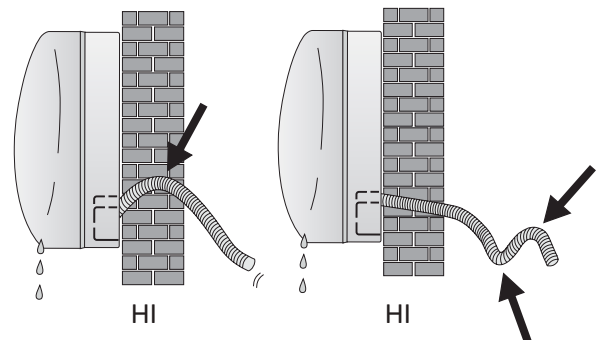

НІ

НІ

ІНСТРУКЦІЯ З МОНТАЖУ –Монтаж внутрішнього блоку

МОНТАЖ ВНУТРІШНЬОГО БЛОКУ

Після підключення труби відповідно до інструкцій встановіть з'єднувальні кабелі. Тепер встановіть дренажну трубу. Після підключення закрийте трубу, кабелі та дренажну трубу ізоляційним матеріалом.

1. Добре розмістіть труби, кабелі та зливний шланг.
2. Проклейте з'єднання труб ізоляційним матеріалом, закріпивши його вініловою стрічкою.
3. Протягніть пов'язану трубу, кабелі та дренажну трубу через отвір у стіні та надійно закріпіть внутрішній блок на верхній частині монтажної пластини.
4. Щільно притисніть нижню частину внутрішнього блоку до монтажної пластини.

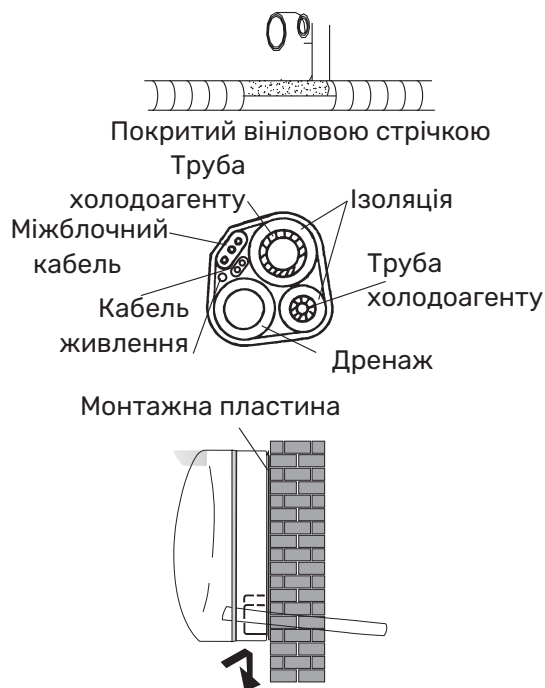

ІНСТРУКЦІЯ З МОНТАЖУ –Монтаж зовнішнього блоку

- Зовнішній блок слід встановити на міцній стіні та надійно закріпити.
- Перш ніж приєднувати труби та з'єднувальні кабелі, слід дотримуватися наступної процедури: вирішіть, яке місце на стіні є найкращим, і залиште достатньо місця, щоб можна було легко виконувати технічне обслуговування.
- Закріпіть опору на стіні за допомогою шурупів, які особливо підходять до типу стіни;
- Використовуйте більшу кількість гвинтових дюбелів, ніж зазвичай потрібно для ваги, яку вони повинні витримувати, щоб уникнути вібрації під час роботи та залишатися закріпленими в одному положенні протягом багатьох років, не ослабляючи гвинти.
- Пристрій має бути встановлено відповідно до національних норм.

Відведення конденсату зовнішнього блоку

Конденсат і лід, що утворюється у зовнішньому блоці під час роботи нагріву, можна відводити через дренажну трубу

1. Закріпіть дренажний отвір у 25-мм отворі в частині пристрою, як показано на малюнку.
2. З'єднайте зливний отвір і зливну трубу. Зверніть увагу, щоб вода зливалася у відповідному місці.

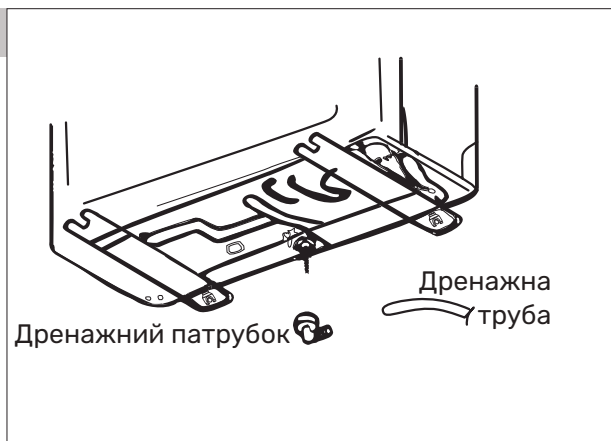

ІНСТРУКЦІЯ З МОНТАЖУ – Монтаж зовнішнього блоку

ЕЛЕКТРИЧНІ ПІДКЛЮЧЕННЯ

1. Зніміть ручку на правій стороні зовнішнього блоку.
2. Підключіть шнур живлення до клемної колодки. Електропроводка повинна відповідати кабелю внутрішнього блоку.
3. Закріпіть шнур живлення затискачем.
4. Переконайтеся, що провід закріплено належним чином.
5. Необхідно забезпечити ефективне заземлення.
6. Відновіть ручку.

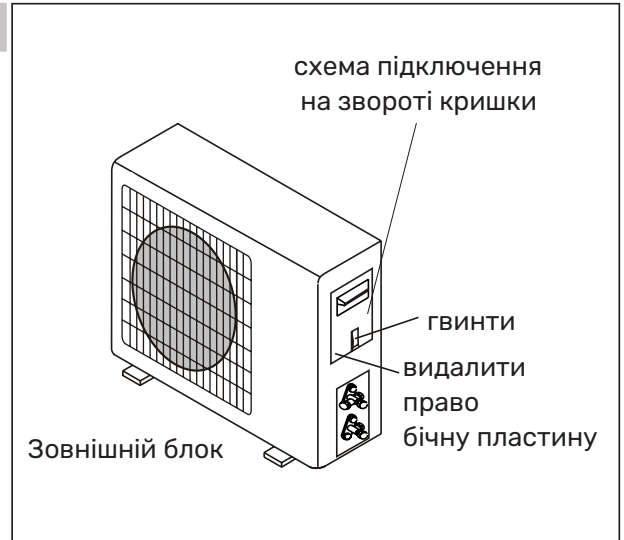

ПІДКЛЮЧЕННЯ ТРУБ

Загвинтіть конусні гайки до муфти зовнішнього блоку, виконуючи ті самі процедури затягування, що й для внутрішнього блоку.

Щоб уникнути витоків, зверніть увагу на наступні моменти:

1. Затягніть конусні гайки за допомогою двох гайкових ключів. Будьте уважні, щоб не пошкодити труби.
2. Якщо момент затягування недостатній, ймовірно, буде витік. При надмірному моменті затягування також виникне деякий витік, оскільки фланець може бути пошкоджений.
3. Найнадійніша система полягає в затягуванні з'єднання за допомогою фіксуючого та динамометричного ключів: будь ласка, перевірте таблицю динамометричних ключів.

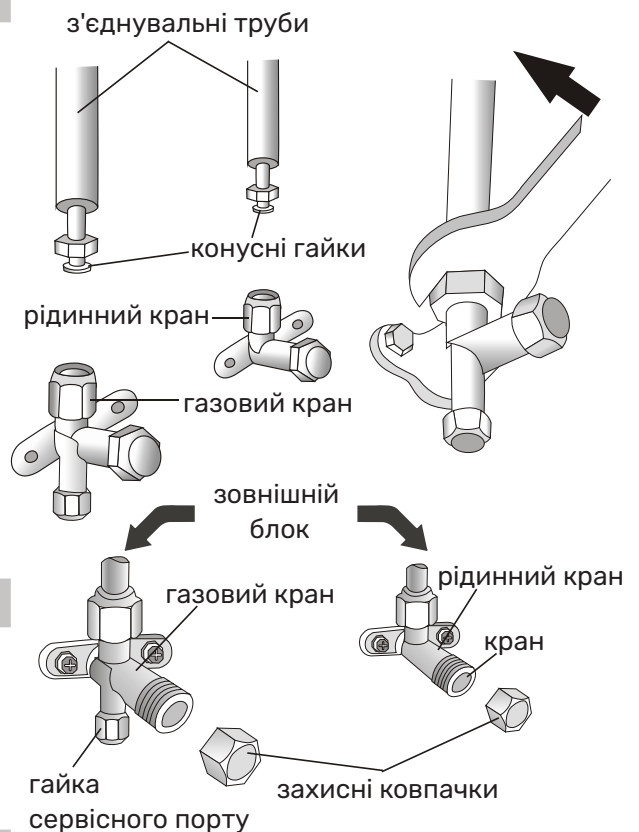

ВАКУУМУВАННЯ

Повітря та вологість, що залишилися в контурі холодоагенту, можуть спричинити несправність компресора. Після підключення внутрішнього та зовнішнього блоків видаліть повітря та вологість із контуру холодоагенту за допомогою вакуумного насоса.

Перевірка тиску холодоагенту

Діапазон низького тиску холодоагенту R290 становить 0,4-0,6 МПа, а діапазон високого тиску – 1,5-2,0 МПа; діапазон низького тиску холодоагенту R32 становить 0,8-1,2 МПа, а діапазон високого тиску – 3,2-3,7 МПа; Це означає що система охолодження або холодоагент кондиціонера несправні, якщо діапазони низького або високого тиску виявленого компресора перевищують нормальні діапазони.

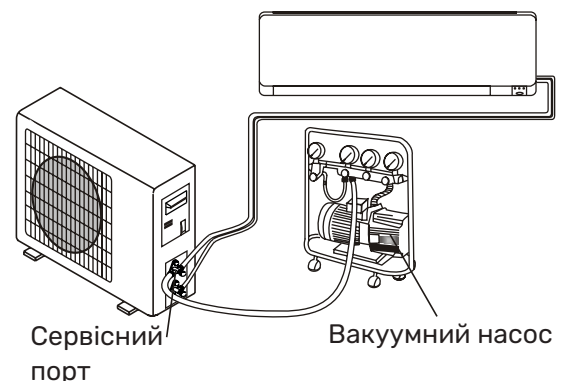

ІНСТРУКЦІЯ З МОНТАЖУ – МОНТАЖ ЗОВНІШНЬОГО БЛОКУ

ВАКУУМУВАННЯ

Повітря та вологість, що залишилися всередині циркуляції холодоагенту, можуть спричинити несправність компресора. Після підключення внутрішнього та зовнішнього блоків видалить повітря та вологість із циркуляції холодоагенту за допомогою вакуумного насоса.

- (1) Відкрутіть і зніміть кришки з 2-ходового та 3-ходового клапанів.
- (2) Відкрутіть і зніміть кришку сервісного порту.
- (3) Під'єднайте шланг вакуумного насоса до сервісного порту.
- (4) Увімкніть вакуумний насос на 10–15 хвилин, доки не буде досягнуто абсолютного вакууму 10 мм рт.
- (5) Коли вакуумний насос все ще працює, закрийте ручку низького тиску на з'єднанні вакуумного насоса. Зупиніть вакуумний насос.
- (6) Відкрийте 2-ходовий клапан на 1/4 оберту, а потім закрийте його через 10 секунд. Перевірте всі з'єднання на герметичність за допомогою рідкого мила або електронного пристрою проти витоку.
- (7) Поверніть корпус 2- та 3-ходового клапанів. Від'єднайте шланг вакуумного насоса.
- (8) Замініть і затягніть усі ковпачки на клапанах.

Схема 3-ходового клапана

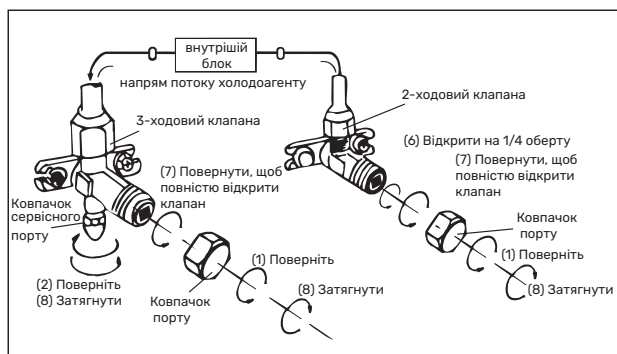
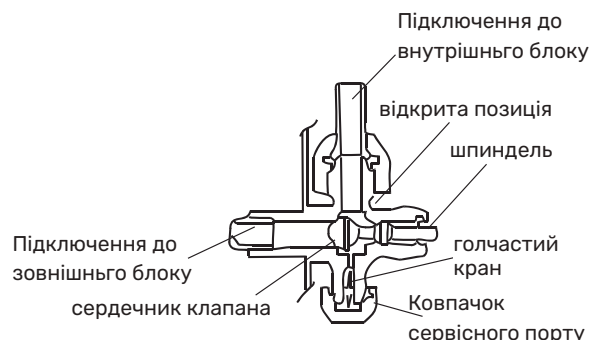

ІНСТРУКЦІЯ З МОНТАЖУ – ТЕСТОВИЙ ЗАПУСК І ПЕРЕВІРКА РОБОТИ

1. Намотайте вітроізоляційне покриття на з'єднання внутрішнього блоку та зафіксуйте його ізоляційною стрічкою.
2. Прикріпіть зайву частину сигнального кабелю до трубопроводу або до зовнішнього блоку.
3. Закріпіть труби на стіні (поклеївши їх ізоляційною стрічкою) за допомогою хомутів або вставте їх у пластикові пази.
4. Закрийте отвір у стіні, крізь який проходить труба, щоб повітря або вода не могли заповнити його.

Тест внутрішнього блоку

- Чи нормально працюють ON/OFF і FAN?
- Чи нормально працює MODE?
- Чи належним чином функціонують задане значення та ТАЙМЕР?
- Чи кожна лампа світиться нормально?
- Чи нормально працює заслінка для напрямку потоку повітря?
- Чи регулярно зливається конденсат?

Тест зовнішнього блоку

- Чи є ненормальний шум або вібрація під час роботи?
- Чи може шум, потік повітря або стікання конденсату заважати сусідам?
- Чи є витік охолоджуючої рідини?

Примітка: електронний контролер дозволяє компресору запускатися лише через три хвилини після того, як напруга досягне системи.

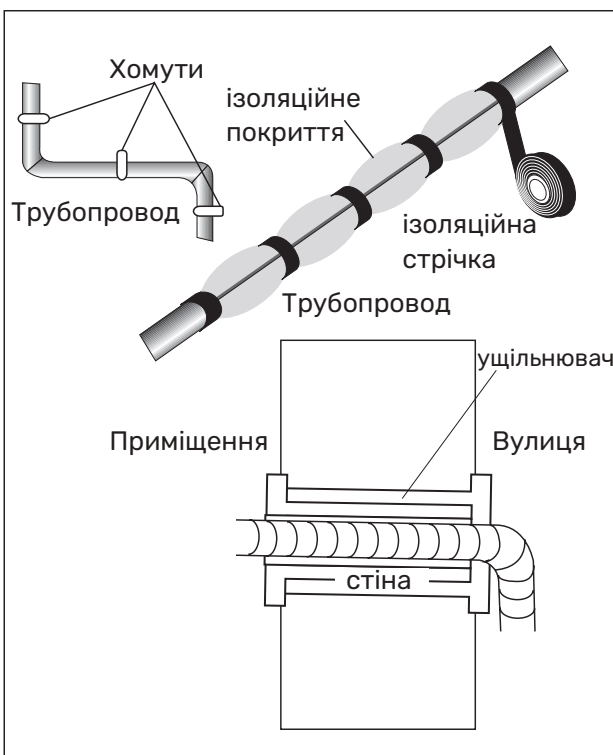

ІНСТРУКЦІЯ З МОНТАЖУ – Інформація для монтажника

Потужність моделей інверторів кВт та (БТЕ/год)	2,0/2,5/3,5 (7/9/12)	5,0/7,0 (18/24)
Мінімальна довжина труби	3 м	3 м
Довжина труби зі стандартною дозаправкою (заводська заправка)	4 м	4 м
Максимальна відстань між внутрішнім і зовнішнім блоком	25 м	25 м
Додаткова заправка холодоагентом, на кожний додатковий метр, більше заводської заправки	15 гр/м	25 гр/м
Максимальна різниця по висоті між внутрішнім і зовнішнім блоком	10 м	10 м
Тип холодоагенту	R32	R32

*Відповідно до специфікації моделі

(1) Зверніться до таблички з рейтингом даних, наклеєної на зовнішній блок.

(2) Загальна сума плати повинна бути нижчою від максимуму відповідно до таблиці GG.1 на сторінці 23.

МОМЕНТ ЗАТЯГУВАННЯ ЗАХИСНИХ ГАЙОК ТА ФЛАНЦЕВОГО З'ЄДНАННЯ

Розмір ТРУБИ	Ньютон-метр [N x m]	Фунт-сила-фут [1bf-ft]	Кілограм-сила метр [кгс-м]
1/4 " (Ø 6.35)	15 - 20	24.4 - 27.1	2.4 - 2.7
3/8 " (Ø 9.52)	31 - 35	40.6 - 47.4	4.1 - 4.8
1/2" (Ø 12.70)	35 - 45	61.0 - 67.7	6.2 - 6.9
5/8" (Ø 15.88)	75 - 80	81.3 - 88.1	8.2 - 8.9

ІНСТРУКЦІЯ З МОНТАЖУ – Інформація для монтажника

СХЕМА ПІДКЛЮЧЕННЯ

Для різних моделей схема підключення може відрізнятися. Зверніться до електричних схем, наклеєних відповідно на внутрішній і зовнішній блоки.

На внутрішньому блоці схема підключення наклеєна під передню панель;

На зовнішньому блоці схема підключення наклеєна на задній стороні кришки зовнішньої ручки.

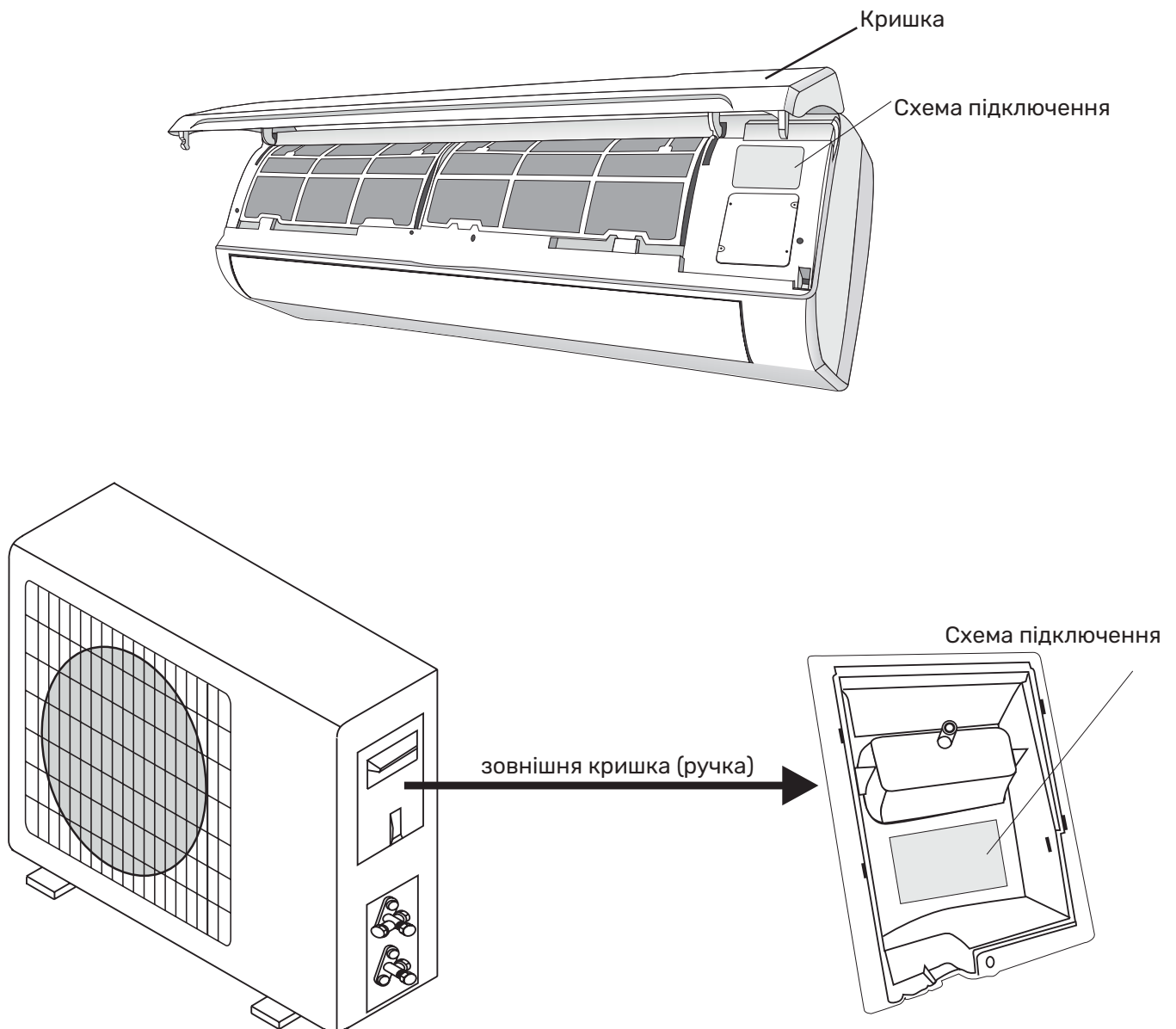

Примітка: Для деяких моделей дроти були підключені виробником до основної друкованої плати внутрішнього блоку без клемної колодки.

ІНСТРУКЦІЯ З МОНТАЖУ – Інформація для монтажника
СПЕЦИФІКАЦІЯ ЕЛЕКТРИЧНИХ КАБЕЛІВ

Для різних моделей схема підключення може відрізнятись. Зверніться до електричних схем, наклеєних відповідно на внутрішній і зовнішній блоки.

На внутрішньому блоці схема підключення наклеєна під передню панель;

На зовнішньому блоці схема підключення наклеєна на задній стороні кришки зовнішньої ручки.

Модель, Потужність (Btu/h)		9k	12k	18/22k	24k
		Площа перетину, мм ²			
Кабель живлення	N	1.0мм ² (1.5мм ²) AWG18 (AWG16)	1.0мм ² (1.5мм ²) AWG18	1.5мм ² AWG16	2.5мм ² AWG14
	L	1.0мм ² (1.5мм ²) AWG18	1.0мм ² (1.5мм ²) AWG18 (AWG16)	1.5мм ² AWG16	2.5мм ² AWG14
	E	1.0мм ² (1.5мм ²) AWG18 (AWG16)	1.0мм ² (1.5мм ²) AWG18 (AWG16)	1.5мм ² AWG16	2.5мм ² AWG14
Міжблочний кабель	N	1.0мм ² (1.5мм ²)	1.0мм ² (1.5мм ²)	1.5мм ²	0.75мм ²
	L	1.0мм ² (1.5мм ²)	1.0мм ² (1.5мм ²)	1.5мм ²	0.75мм ²
	1	1.0мм ² (1.5мм ²)	1.0мм ² (1.5мм ²)	1.5мм ²	0.75мм ²
	©	1.0мм ² (1.5мм ²)	1.0мм ² (1.5мм ²)	1.5мм ²	0.75мм ²

220В 7к, 9к, 12к, 15к, 16к, 18к, 22к, 24к, 30к Параметр запобіжника внутрішнього блоку кондиціонера становить 50Т, 3,15А

ТЕХНІЧНЕ ОБСЛУГОВУВАННЯ

Періодичне технічне обслуговування має важливе значення для підтримки ефективності вашого кондиціонера. Перед проведенням будь-якого технічного обслуговування від'єднайте живлення, вийнявши вилку з розетки.

ВНУТРІШНІЙ БЛОК

ПРОТИПИЛОВІ ФІЛЬТРИ

1. Відкрийте передню панель у напрямку стрілки
2. Тримаючи передню панель піднятою однією рукою, вийміть повітряний фільтр іншою рукою
3. Очистіть фільтр водою; якщо фільтр забруднений маслом, його можна промити теплою водою (не вище 45 °C). Залиште сушитися в прохолодному і сухому місці.
4. Тримаючи передню панель піднятою однією рукою, вставте повітряний фільтр іншою рукою
5. Закрити

Електростатичний фільтр і дезодоруючий фільтр (якщо встановлено) не можна мити або регенерувати, і їх потрібно замінювати новими фільтрами кожні 6 місяців.

ОЧИЩЕННЯ ТЕПЛОБІМНІКА

1. Відкрийте передню панель пристрою та затримайте його до найбільшого ходу, а потім від'єднайте від петель, щоб полегшити очищення.
2. Очистіть внутрішній блок тканиною, змоченою водою (не вище 40°C) і нейтральним милом. Ніколи не використовуйте агресивні розчинники або миючі засоби.
3. Якщо зовнішній блок засмічений, видаліть листя та сміття та видаліть пил струменем повітря або невеликою кількістю води.

ОБСЛУГОВУВАННЯ В КІНЦІ СЕЗОНУ

1. Від'єднайте автоматичний вимикач або вилку.
2. Очистіть і замініть фільтри
3. У сонячний день дайте кондиціонеру попрацювати на вентиляції кілька годин, щоб внутрішня частина пристрою могла повністю висохнути.

ЗАМІНА АКУМУЛЯТОРІВ

Коли: • Від внутрішнього блоку не лунає звуковий сигнал підтвердження.

• РК-дисплей не працює.

Як: • Зніміть кришку ззаду.

• Встановіть нові батареї, дотримуючись символів + і -.

Н.В: Використовуйте тільки нові батареї. Виймайте батареї з пульта дистанційного керування, коли кондиціонер не працює

УВАГА! Не викидайте батарейки у звичайне сміття, їх слід викидати в спеціальні контейнери, розташовані в пунктах збору.

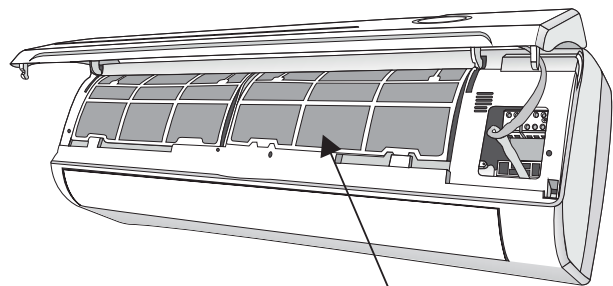
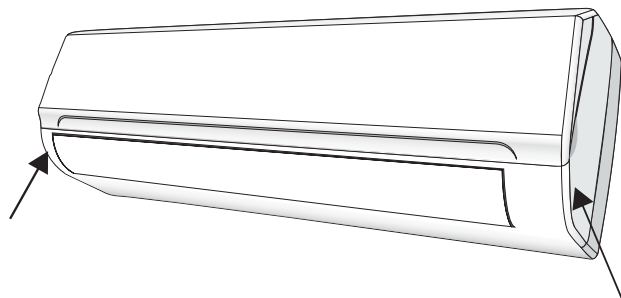

ФІЛЬТР

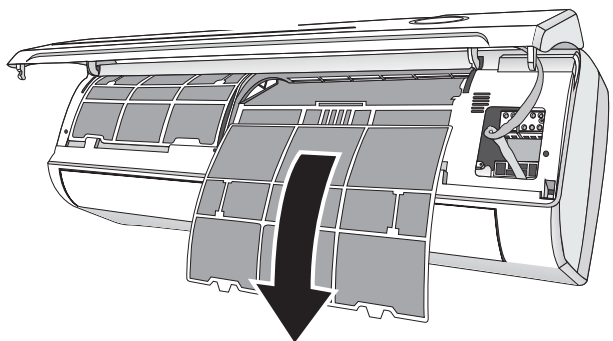

ТЕХНІЧНЕ ОБСЛУГОВУВАННЯ

НЕСПРАВНІСТЬ	МОЖЛИВІ ПРИЧИНИ
Прилад не працює	Збій живлення/вимкнено штекер.
	Пошкоджений двигун вентилятора внутрішнього/зовнішнього блоку.
	Несправний термомагнітний вимикач компресора.
	Несправний захисний пристрій або запобіжники.
	Ослаблені з'єднання або витягнутий штекер.
	Іноді він перестає працювати, щоб захистити прилад.
	Напруга вище або нижче діапазону напруги.
	Активна функція TIMER-ON.
	Пошкоджена електронна плата управління
Дивний запах	Зворотний потік рідини в циркуляції холодоагенту.
Невеликий туман на вихіді повітря	Це відбувається, наприклад, коли повітря в кімнаті стає дуже холодним в режимах ОХОЛОДЖЕННЯ або ОСУШЕННЯ.
Чути дивний шум	Цей шум виникає внаслідок розширення або стискання передньої панелі через коливання температури і не вказує на проблему.
Недостатній потік повітря, гарячого чи холодного	Невідповідне налаштування температури.
	Заблоковані впускні та вихідні отвори кондиціонера.
	Брудний повітряний фільтр.
	Швидкість вентилятора встановлена на мінімум.
	Інші джерела тепла в приміщенні.
	Без холодоагенту.
Прилад не реагує на команди	Пульт дистанційного керування недостатньо близько до внутрішнього блоку.
	Батарейки пульта дистанційного керування необхідно замінити.
	Перешкоди між пультом дистанційного керування та приймачем сигналу у внутрішньому блоці.
Дисплей вимкнено	Активна функція DISPLAY.
	Збій живлення.
Негайно вимкніть кондиціонер і відключити живлення у разі:	Дивні звуки під час роботи.
	Несправна електронна плата управління.
	Несправні запобіжники або вимикачі.
	Розбризування води або предметів всередині приладу.
	Перегріті кабелі або вилки.
	Від приладу виходить дуже сильний запах.
Негайно вимкніть кондиціонер і відключіть живлення у разі:	
Дивні звуки під час роботи.	
Несправна електронна плата управління	
Несправні запобіжники або перемикачі.	
Розбризування води або предметів усередині приладу.	
Перегріті кабелі або вилки.	
Від приладу виходить дуже сильний запах.	

КОДИ ПОМИЛОК

Код	Причина	Опис несправності
E0	В.Б. (Внутрішній Блок)& З.Б. (Зовнішній Блок) Збій зв'язку	Правильне підключення проводів В.Б. та З.Б.?
E1	В.Б. Несправність датчика кімнатної температури. (Збій В.Б. RT)	В.Б. датчик і друкована плата.
E2	В.Б. Несправність датчика температури теплообмінника (збій В.Б. IPT)	В.Б. датчик і друкована плата (PCB).
E3	З.Б. Несправність датчика температури теплообмінника (OPT)	Датчик котушки З.Б. та (PCB) З.Б.
E4	Несправна система охолодження кондиціонера	Витік газу? 2-х або 3-ходовий клапан заблоковано тощо.
E5	Невідповідність В.Б./З.Б.	/
E6	В.Б. PG Двигун вентилятора / двигун вентилятора постійного струму працює ненормально (збій В.Б.)	Двигун вентилятора, лопаті вентилятора та друкована плата (PCB).
E7	Збій датчика навколишньої температури З.Б.	Датчик навколишнього середовища З.Б. та PCB З.Б.
E8	Несправність датчика температури нагнітання З.Б.	Датчик нагнітання З.Б. та PCB З.Б.
E9	IPM / Керування приводом компресора ненормальне.	PCB З.Б., компресор тощо.
EA	Помилка ланцюга перевірки струму З.Б.	PCB З.Б. пошкоджена?
Eb	Ненормальний зв'язок між головною друкованою платою та платою дисплея (збій В.Б.)	Дисплейна плата та основна друкована плата.
EE	Збій З.Б. EEPROM.	1. PCB З.Б. зламана? 2. Спробуйте повторно увімкнути блок змінного струму.
EF	З.Б. Помилка двигуна вентилятора постійного струму.	Двигун вентилятора, З.Б. PCB.
EU	Несправність ланцюга напруги З.Б.	З.Б. PCB.
P0	Захист модуля IPM.	З.Б. PCB.
P1	Захист від перенапруги.	1. PCB З.Б. пошкоджена? 2. Ненормальне джерело живлення?
P2	Захист від перевантаження по струму.	1. PCB З.Б. пошкоджена? 2. Ненормальне джерело живлення?
P4	З.Б. Труба нагнітання Захист від перегріву.	Будь ласка, перевірте усунення несправностей для деталей.
P5	Захист від переохолодження в режимі охолодження.	Будь ласка, ознайтеся з детальною інформацією щодо усунення несправностей.
P6	Захист від перегріву в режимі охолодження.	Будь ласка, ознайтеся з детальною інформацією щодо усунення несправностей.
P7	Захист від перегріву в режимі Опалення.	Будь ласка, ознайтеся з детальною інформацією щодо усунення несправностей.
P8	Захист від перегріву/зниження температури на вулиці.	Будь ласка, ознайтеся з детальною інформацією щодо усунення несправностей.
P9	Захист приводу компресора (ненормальне навантаження).	Будь ласка, ознайтеся з детальною інформацією щодо усунення несправностей.
F0	Збій датчика перевірки інфрачервоного відчуття клієнта. (Помилка В.Б.)	Запит за допомогою пульта дистанційного керування.
F1	Відмова тестового модуля електроживлення. (збій В.Б.)	Запит за допомогою пульта дистанційного керування.
F2	Несправність датчика температури нагнітання ЗАХИСТ	Будь ласка, дивіться усунення несправностей E8.
F3	Збій температури котушки З.Б. ЗАХИСТ	Будь ласка, дивіться усунення несправностей E3.

КОДИ ПОМИЛОК

Код	Причина	Опис несправності
F4	Ненормальний потік газу в системі охолодження ЗАХИСТ	Будь ласка, ознайомтеся з детальною інформацією щодо усунення несправностей.
F5	ЗАХИСТ від перевищення струму PFC	Будь ласка, ознайомтеся з детальною інформацією щодо усунення несправностей.
F6	Компресор відсутність фази / протифазний ЗАХИСТ.	Будь ласка, ознайомтеся з детальною інформацією щодо усунення несправностей.
F7	ЗАХИСТ від температури модуля IPM	Будь ласка, ознайомтеся з детальною інформацією щодо усунення несправностей.
F8	Ненормальне робота 4-х ходовго клапану	Будь ласка, ознайомтеся з детальною інформацією щодо усунення несправностей.
F9	Помилка ланцюга тестування температури модуля.	З.Б. РСВ.
FA	Несправність ланцюга тестування фазного струму компресора.	З.Б. РСВ.
Fb	Обмеження/зниження частоти для захисту від перевантаження в режимі охолодження/нагріву	Запит за допомогою пульта дистанційного керування
FC	Обмеження/зниження частоти для захисту від високого енергоспоживання.	Запит за допомогою пульта дистанційного керування
FE	Обмеження/зниження частоти для струмового захисту модуля (фазний струм компресора).	Запит за допомогою пульта дистанційного керування
FF	Обмеження/зниження частоти для температурного захисту модуля.	Запит за допомогою пульта дистанційного керування
FH	Обмеження/зменшення частоти для захисту приводу компресора.	Запит за допомогою пульта дистанційного керування
FP	Обмеження/зниження частоти для захисту від конденсації..	Запит за допомогою пульта дистанційного керування
FU	Обмеження/зниження частоти для захисту від замерзання.	Запит за допомогою пульта дистанційного керування
Fj	Обмеження/зниження частоти для захисту від перегрівання.	Запит за допомогою пульта дистанційного керування
Fn	Обмеження/зменшення частоти для З.Б. захисту від змінного струму	Запит за допомогою пульта дистанційного керування
Fy	Захист від витоку газу	Будь ласка, ознайомтеся з детальною інформацією щодо усунення несправностей.
bf	Помилка датчика TVOC (збій В.Б., необов'язково)	Запит за допомогою пульта дистанційного керування
bc	Помилка датчика PM2.5 (збій В.Б., необов'язково)	Запит за допомогою пульта дистанційного керування
bj	Несправність датчика вологості. (Помилка В.Б.)	Запит за допомогою пульта дистанційного керування
	В.Б. - Внутрішній Блок, З.Б.-Зовнішній Блок, РСВ - Друкована плата.	

Примітка. Функція запиту КОДУ ПОМИЛКИ пульта дистанційного керування

Як показано в кодах несправностей, для перевірки деяких кодів (Fb~bj) необхідно натиснути пульт дистанційного керування.

Під час роботи пристрою натисніть кнопку ECO 8 разів протягом 8 секунд, зумер VIBI 2 рази, ви можете перевірити спеціальний код несправності як Fb ~Fn, bj тощо.

ГАБАРИТНІ РОЗМІРИ

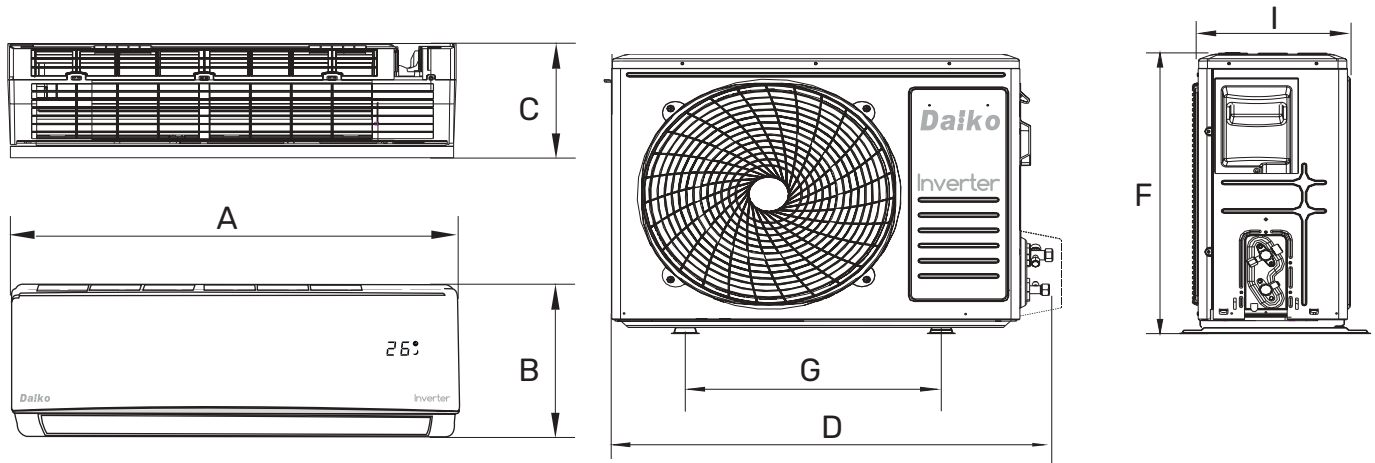

Модель, Потужність	Внутрішній блок			Зовнішній блок			
	A	B	C	D	F	G	I
ASP-H09PINX / AS-H09PINX	698	255	190	712	481	362	276
ASP-H12PINX / AS-H12PINX	777	250	201	712	481	362	276
ASP-H18PINX / AS-H18PINX	910	294	206	890	628	515	365
ASP-H24PINX / AS-H24PINX	1010	315	220	920	699	568	380

ЕЛЕКТРИЧНІ ПІДКЛЮЧЕННЯ

Модель : ASP-H09PINX / AS-H09PINX , ASP-H12PINX / AS-H12PINX

Внутрішній блок

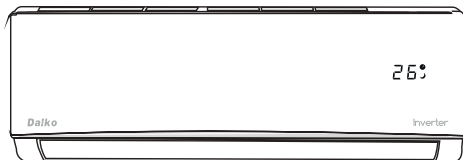

Фреон $\Phi 6.35(1/4'')$ / $\Phi 9.52(3/8'')$

Кабель міжблочний
4x1,5 мм²

Зовнішній блок

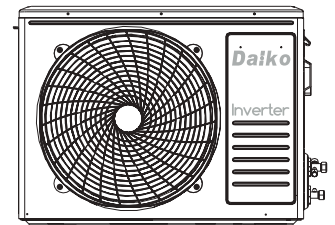

Внутрішній блок-Кабель живлення
3x1,5 мм²

Модель : ASP-H18PINX / AS-H18PINX, ASP-H24PINX / AS-H24PINX

Внутрішній блок

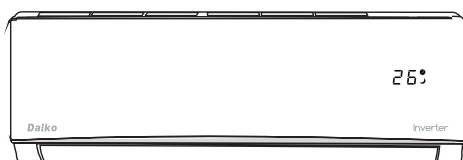

ASP-H18PINX / AS-H18PINX
Фреон $\Phi 6.35(1/4'')$ / $\Phi 9.52(3/8'')$
ASP-H24PINX / AS-H24PINX
Фреон $\Phi 6.35(1/4'')$ / $\Phi 12.7(3/8'')$

Кабель міжблочний
4x1,5 мм²

Зовнішній блок

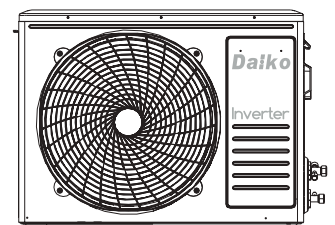

Зовнішній блок-Кабель живлення
3x2,5 мм²
3x1,5 мм²



TCL Home Appliances (HK) Co., Limited

Address: No.59, Nantou Road West, Nantou, Zhongshan,Guangdong, China

Web-site: <http://hao.tcl.com>

Tel.: +86-760-28197605

E-mail: info@tcl.com



Офіційний дистриб'ютор

04116, Україна, м. Київ, вул. Старокиївська 10і корпус 7 оф. 304

Tel.: +38 (044) 277-77-75

Факс: +38 (044) 277-77-75

<http://www.aeras.com.ua>

E-mail: info@aeras.ua

<http://www.daiko.com.ua>

ТЕХНІЧНА ПІДТРИМКА

Тел.: 0-800-752-728