



ASPIRVELO AIR

Серия ECOCOMFORT RF

КОМНАТНАЯ ВЕНТИЛЯЦИОННАЯ УСТАНОВКА С РЕКУПЕРАЦИЕЙ ТЕПЛА
РУКОВОДСТВО ПО УСТАНОВКЕ



Данное руководство содержит информацию, необходимую для монтажа и ввода в эксплуатацию системы вентиляции. Необходимая информация по работе с системой приведена в руководстве пользователя, входящего в комплект поставки.

ОПИСАНИЕ ТОВАРА

Децентрализованная система вентиляции "ECOCOMFORT RF" состоит из одного или нескольких вентиляционных блоков с высокоэффективной рекуперацией тепла, предназначенных для установки в наружных стенах, толщиной от 28 до 53 см.

Как правило, систему составляют:

- радиуправляемый вентиляционный блок "MASTER" ECOCOMFORT 100 RF или ECOCOMFORT 160 RF
- один или более вентиляционных блоков "Slave" (опционально) ECOCOMFORT SAT 100 RF или ECOCOMFORT SAT 160 RF













Минимально устанавливаемой конфигурацией является блок "MASTER" с пультом управления. Впоследствии, к нему, можно добавить до 64 блоков "Slave", которые будут обмениваться данными с блоком "MASTER" по радио каналу.

Работа блоков вентиляции основана на принципе регенеративной рекуперации тепла, осуществляемой с использованием керамического теплообменника, размещенного внутри блока; он накапливает тепло, отдаваемое потоком воздуха, забираемого из комнаты в цикле «вытяжки» и возвращает его, нагревая воздух во время цикла «притока». Поток приточного воздуха очищается с помощью фильтра с классом фильтрации G3.

Бесщеточный электродвигатель с низким энергопотреблением (класс энергопотребления A+) управляется микропроцессором, который, посредством обработки информации датчиков на блоке (влажности, освещенности и температуры), а также команд, заданных пользователем с помощью пульта радиуправления, принимает наиболее подходящий режим вентиляции для большего комфорта в помещении. Температурное регулирование системы осуществляется только от блока "MASTER".

Радиуправление позволяет пользователю выбирать различные параметры работы в "ручном" или "автоматическом" режимах.

ТЕХНИЧЕСКИЕ ДАННЫЕ

	AP19981S1 - AP19982S1				AP19987S1 - AP19988S1			
	160				100			
	230В 50 Гц 6,6 Вт макс				230В 50 Гц 6,6 Вт макс.			
	МИН.	НИЗ.	СРЕД.	МАКС.	МИН.	НИЗ.	СРЕД.	МАКС.
	15	28	48	68	4	8	18	30
	-	27	32	38	-	18	23	28
	Класс фильтрации G3				Класс фильтрации G3			
IP 	X4							
	-20°C ÷ 50 °C							
	868,9 МГц							
	мВт				< 10			
	расст. =				30÷100 м			
IP 	40							
	2 x CR2032					18 месяцев		

ОБЩИЕ УВЕДОМЛЕНИЯ И ИНСТРУКЦИИ ПО ТЕХНИКЕ БЕЗОПАСНОСТИ

- Внимательно прочитайте инструкцию по установке и инструкции по техническому обслуживанию, содержащиеся в данном руководстве по установке, которые должны бережно храниться для дальнейшего использования вместе с руководством по эксплуатации.
- Установка устройства должна выполняться квалифицированными специалистами, в соответствии с действующими стандартами;
- Цель электропитания вентиляционных блоков должна быть подключена к энергосистеме объекта через индивидуальный автоматический выключатель с расстоянием между контактами, равным или превышающим 3 мм.
- Устройство предназначено для вентиляции воздуха с рекуперацией тепла в жилых помещениях; иные виды использования не допускаются и освобождают изготовителя от любой ответственности за любые последствия, возникшие в результате неправильного использования, а также в случае неправильной установки.
- После вскрытия упаковки убедитесь в целостности устройства; не используйте устройства с внешними повреждениями.
- Использование любого электроприбора требует соблюдения некоторых основных правил. А именно:
 - Не прикасайтесь к работающему устройству влажными конечностями или стоя на мокрой поверхности.
 - Не подвергайте электрические части работающего устройства воздействию атмосферных осадков (дождь, снег, и т.д.).
 - Перед проведением технического обслуживания или чистки, отключите устройство от сети электропитания, выключив автоматический выключатель, установленный на питающей линии.
 - НЕ включать питание устройства с открытой крышкой.
- Устройство соответствует европейским директивам 2014/30/ЕС и 2014/35/ЕС.
- Не загромождайте воздухозаборную решетку.
- В соответствии с правилами по профилактике несчастных случаев, убедитесь, что после осуществленной установки не будет возможности получить доступ к движущимся частям блока. Если в вентилируемом помещении установлен прибор, работающий на газе (или на других видах топлива) убедитесь в том, что имеется достаточный обмен воздуха для обеспечения его полного сгорания и правильной работы вентиляционного блока.
- Не устанавливайте вентилятор рядом или в той же трубе, откуда направляются дымы от прибора, работающего на газе .
- Монтаж может быть выполнен только на стене.

СОДЕРЖАНИЕ УПАКОВКИ

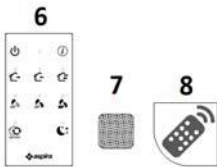
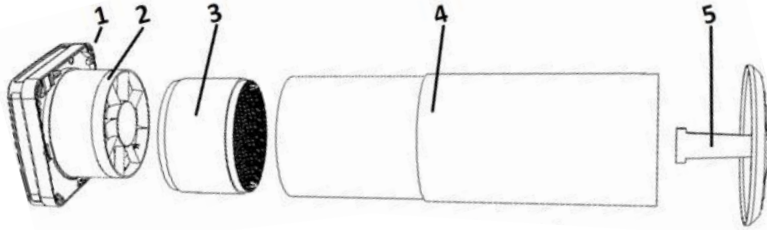

- | | |
|-----|--|
| 1 | Вентиляционный блок |
| 2# | Диффузор |
| 3 | Теплообменник |
| 4 | Телескопическая труба |
| 5 | Решетка наружная |
| 6* | Пульт радиоуправления + 2 батарейки CR2032 |
| 7* | Липучка для крепления пульта радиоуправления |
| 8* | Опознавательная наклейка блок MASTER |
| 9 | Руководство по установке |
| 10 | Руководство пользователя |
| (*) | только в блоках MASTER Код AP19981-AP19987 |
| (#) | только в блоках ø 160 мм Код AP19981-AP19982 |

РАЗМЕРЫ ВЕНТИЛЯЦИОННОГО БЛОКА

Модель	A	B	C	D	E	F
ECOCOMFORT 160 RF	180	160	530	47	20	190
ECOCOMFORT SAT 160 RF		160	530			
ECOCOMFORT 100 RF		107	570			
ECOCOMFORT SAT 100 RF		107	570			

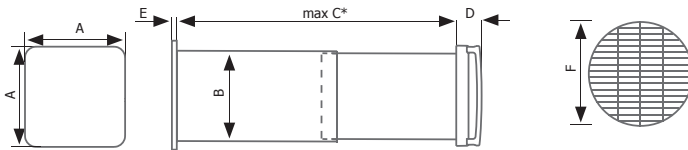

(*) для толщины стенок менее 280 мм отрежьте трубу в зависимости от ваших потребностей и используйте накладную внешнюю решетку (не входит в комплект).

УСТАНОВКА - ПОДГОТОВКА СТЕНЫ

- Сделайте отверстие минимального диаметра $\varnothing D$ с наклоном $1 \div 3^\circ$ по отношению к внешнему пространству, на высоте 2,3 м (рекомендуемая высота) от пола и на расстоянии 100 мм от возможных боковых стенок (рис.1).

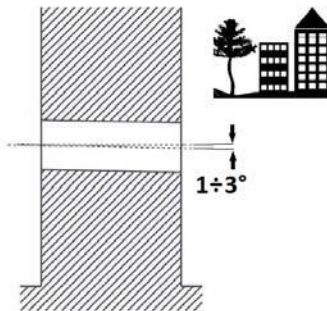
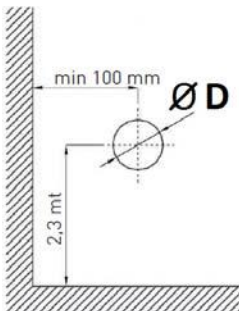

Модель $\varnothing D$ (мм)
 AP19981 / AP19982 : 162
 AP19987 / AP19988 : 110

- Используя в том же помещении два вентиляционных блока на той же стене (рис. 2a), сохраняйте между центрами просверленных отверстий минимальное расстояние не менее 1,2 метра. В случае же установки на двух стенах углом, центры просверленных отверстий должны быть расположены соответственно на расстоянии 1,2 м от противоположной стены (рис. 2b).

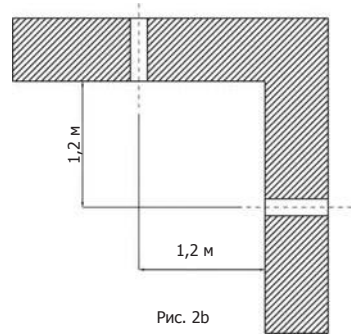
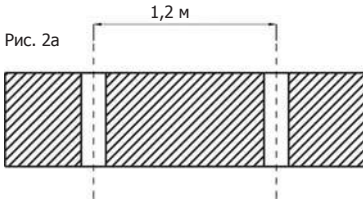

УСТАНОВКА ТЕЛЕСКОПИЧЕСКОЙ ТРУБЫ

- Вытащите теплообменник (2) из телескопической трубы, взявшись за его ручку (1).
- Заполните отверстие в стене цементным раствором. Вставьте телескопическую трубу с большей частью диаметра (внешняя труба 4) по направлению к наружной стороне комнаты и поместите ее на одном уровне с наружной стеной.
- Отрегулируйте положение внутренней трубы (3) относительно внешней трубы (4), пока она не будет на одном уровне со стеной комнаты.

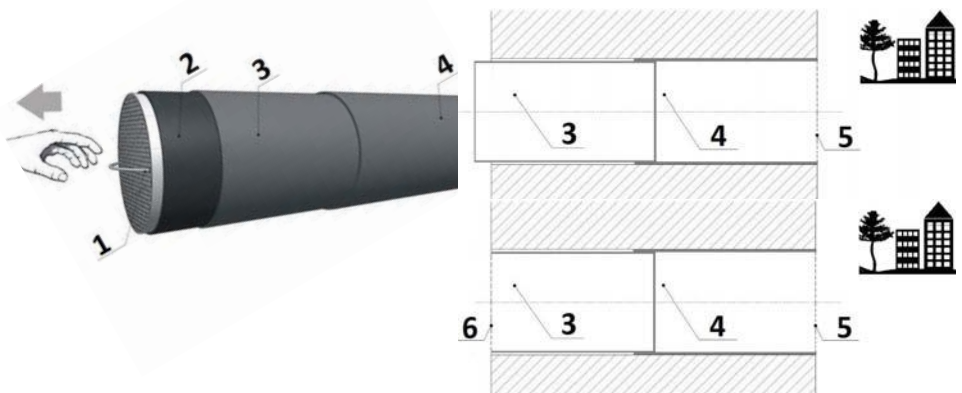

РАСПОЛОЖЕНИЕ РЕШЕТКИ И ТЕПЛООБМЕННИКА

- Подождите, пока строительный раствор не затвердеет, и затем поместите идущую в комплекте решетку, сжав пружины (7) на внешней трубе (4) и окончательно закрепите сетку.
- Вставьте теплообменник (2) до уровня (8) внутренней трубы.

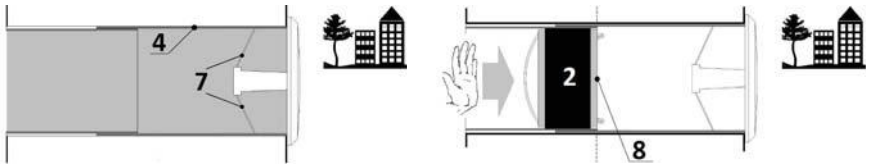

МОНТАЖ ВЕНТИЛЯЦИОННОЙ УСТАНОВКИ

- Высвободите крышку (A) от опоры двигателя с помощью маленькой отвертки, нажав на боковые отверстия (B).
- Откройте отверстие для прохода кабеля (D); в случае с внешними соединениями не под пазом, откройте любой из проходов (C), лучше всего подходящих для прохождения кабеля.
- Пропустите кабель питания в отверстие (D) перед тем, как приступить к фиксации блока с помощью анкерных болтов, ранее подготовленных, в соответствии с крепежными отверстиями (E).
- Проложите кабель питания и соедините провода L и N линии 230В ~, как показано на рисунке. Клеммная панель является быстроразъемным соединением; для вставки кабеля нажмите на специальный выступ.

 Устройство соответствует правилам двойной изоляции (Класс II) и, следовательно, нет необходимости в заземляющем проводе.

 НЕ включать питание устройства с открытой крышкой.

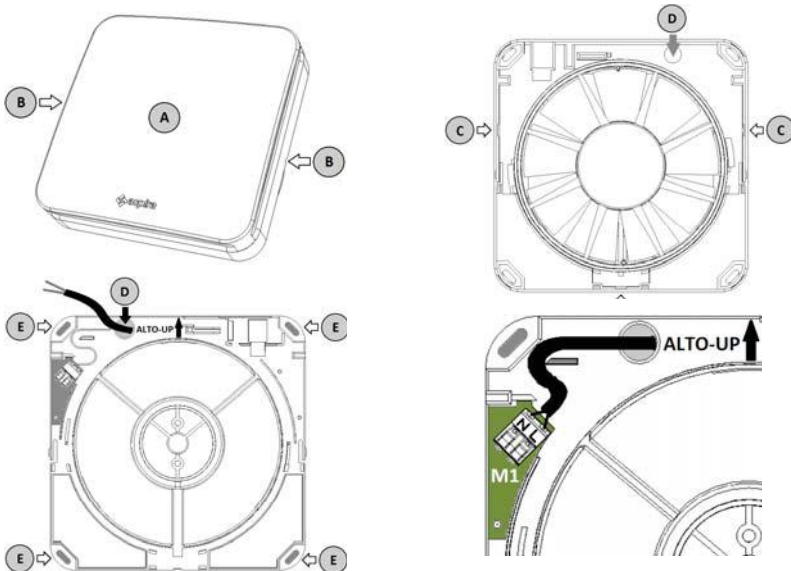

ИДЕНТИФИКАЦИЯ ВЕНТИЛЯЦИОННЫХ БЛОКОВ

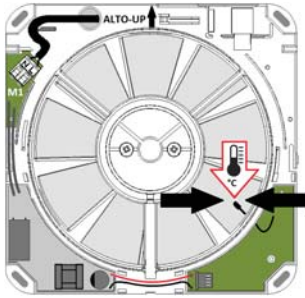

MASTER
AP19881S1/AP19887S1

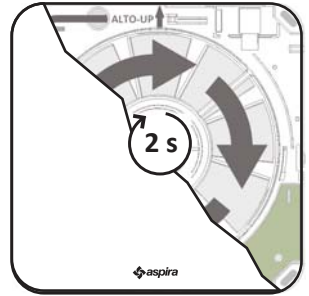

SLAVE (SAT)
AP19882S1/AP19888S1

Блоки легко идентифицировать, так как только установка MASTER имеет датчик температуры.

- Рекомендуется приклеить на крышку блока MASTER опознавательную наклейку.

ВЗАИМОСВЯЗЬ НАПРАВЛЕНИЙ ВРАЩЕНИЯ

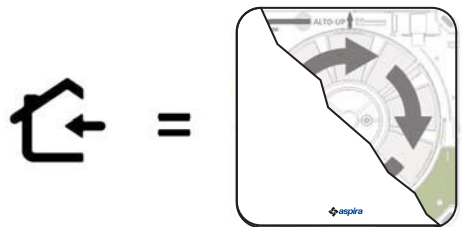
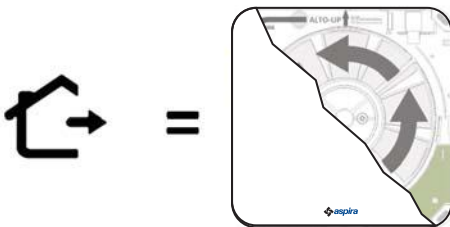

СПЕЦИФИКАЦИЯ ОБОЗНАЧЕНИЙ И ФУНКЦИЙ РАДИОУПРАВЛЕНИЯ

Описание всех функций радиоуправления имеется в РУКОВОДСТВЕ ПОЛЬЗОВАТЕЛЯ; в любом случае, далее повторяется спецификация со сравнением оповещений светодиодов, указанных в процедурах установки.



Выключено



Длительное мигание



Краткое мигание



Включено

КОНФИГУРАЦИЯ И ВВОД В ЭКСПЛУАТАЦИЮ ВЕНТИЛЯЦИОННЫХ БЛОКОВ



ТОЛЬКО КВАЛИФИЦИРОВАННЫЙ ПЕРСОНАЛ МОЖЕТ ВЫПОЛНИТЬ ДЕЙСТВИЯ, ОПИСАННЫЕ В РУКОВОДСТВЕ ПО УСТАНОВКЕ. ОТКРЫТИЕ УСТРОЙСТВА МОЖЕТ СДЕЛАТЬ ДОСТУПНЫМИ ОПАСНЫЕ ДЕТАЛИ ПОД НАПРЯЖЕНИЕМ. НЕ ЗАБУДЬТЕ ОТКЛЮЧИТЬ ПИТАНИЕ, ПРЕЖДЕ ЧЕМ СОПРИКАСАТЬСЯ К КАКОЙ-ЛИБО ЧАСТИ УСТРОЙСТВА.

ПРОЦЕДУРА ОБЪЕДИНЕНИЯ С БЛОКОМ SLAVE (SAT)

ВАЖНО: эта процедура должна быть выполнена, держа пульт радиоуправления вблизи устройства на протяжении всех действий.

Последовательности **5a - 5b** (выбранный режим ВЫТЯЖКА) и **6a - 6b** (выбранный режим ПРИТОК) выполняются попеременно друг с другом, в соответствии с настройками, присвоенными каждому отдельному блоку SLAVE. Рекомендуется выставить первый блок SLAVE на режим ВЫТЯЖКИ, чередуя ПРИТОК/ВЫТЯЖКУ на остальных блоках SLAVE, присутствующих в установке, внося в таблицу на странице 15 информацию о произведенных настройках.

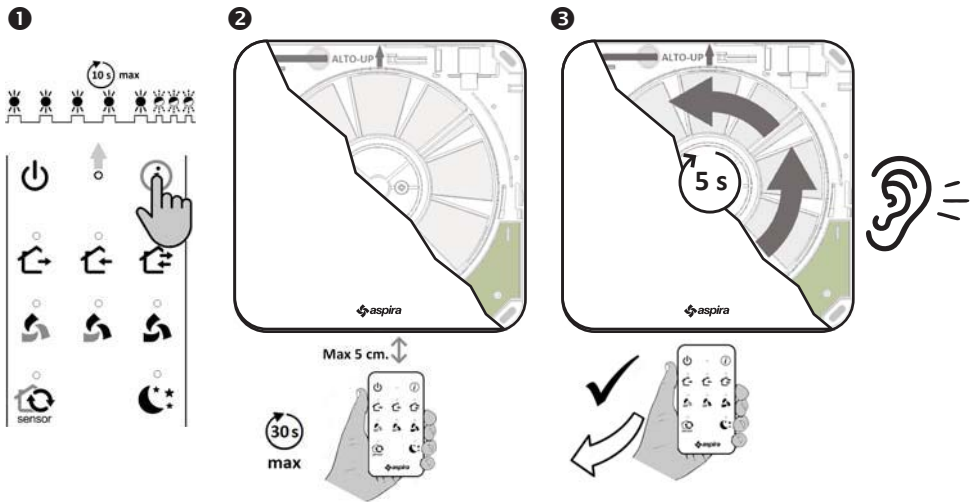

1. Держите кнопку нажатой до завершения всей последовательности из пяти медленных вспышек и трех быстрых на светодиоде.
2. Приблизить пульт радиоуправления к блоку SLAVE и подождать.
3. Вентилятор короткое время вращается в результате успешного завершения операции.

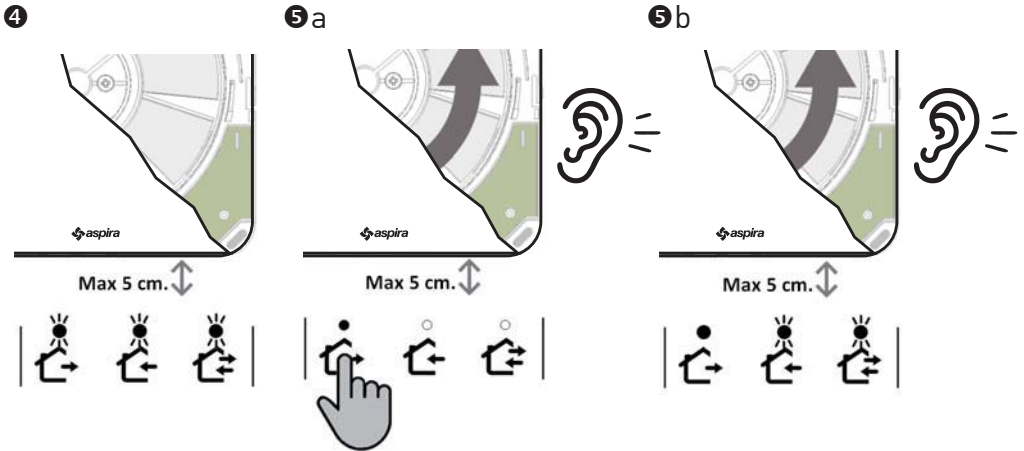

4. Первые два мигающие светодиода чередуются с третьим светодиодом.

5а. (только для конфигурации устройств в режиме Вытяжка), чтобы выбрать режим Вытяжка в режиме Цикл рециркуляции, держите нажатой кнопку Вытяжка до тех пор, пока вентилятор вращается.

5б. (только для конфигурации устройств в режиме Вытяжка) светодиод, который горит постоянным светом, подтверждает выбор режима Вытяжка.

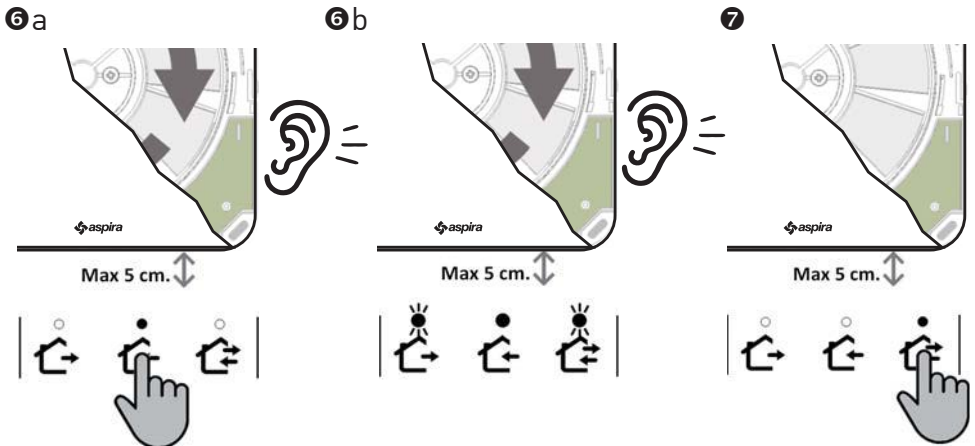

6а. (только для конфигурации устройств в режиме Приток) чтобы выбрать режим Приток в режиме Цикл рециркуляции, держите нажатой кнопку Приток до тех пор, пока вентилятор вращается.

6б. (только для конфигурации устройств в режиме Приток) светодиод, который горит постоянным светом, подтверждает выбор режима Приток.

7. для подтверждения выбранного режима, держите нажатой кнопку Режим Цикла рециркуляции до остановки вентилятора.

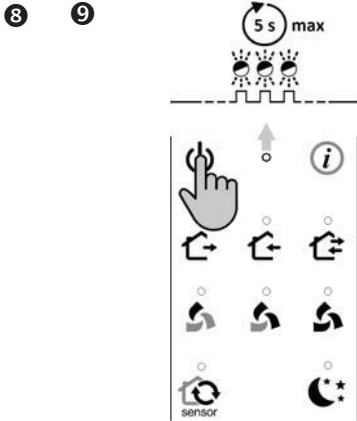

8. Для обнаружения других блоков SLAVE, повторите шаги 2÷8 и назначайте режимы ПРИТОК или ВЫТЯЖКА в соответствии с надлежащими требованиями оборудования.

9. Для выхода из режима объединения блоков SLAVE, держите нажатой кнопку OFF (ВЫКЛ.), пока три быстрые вспышки на светодиоде не подтвердят успешное действие.

ОСОБЫЕ ОПЕРАЦИИ



ТОЛЬКО КВАЛИФИЦИРОВАННЫЙ ПЕРСОНАЛ МОЖЕТ ВЫПОЛНИТЬ ДЕЙСТВИЯ, ОПИСАННЫЕ В РУКОВОДСТВЕ ПО УСТАНОВКЕ.

ОТКРЫТИЕ УСТРОЙСТВА МОЖЕТ СДЕЛАТЬ ДОСТУПНЫМИ ОПАСНЫЕ ДЕТАЛИ ПОД НАПРЯЖЕНИЕМ. НЕ ЗАБУДЬТЕ ОТКЛЮЧИТЬ ПИТАНИЕ, ПРЕЖДЕ ЧЕМ СОПРИКАСАТЬСЯ К КАКОЙ-ЛИБО ЧАСТИ УСТРОЙСТВА.

ПРОЦЕДУРА ОБЪЕДИНЕНИЯ БЛОКА SLAVE И БЛОКА MASTER

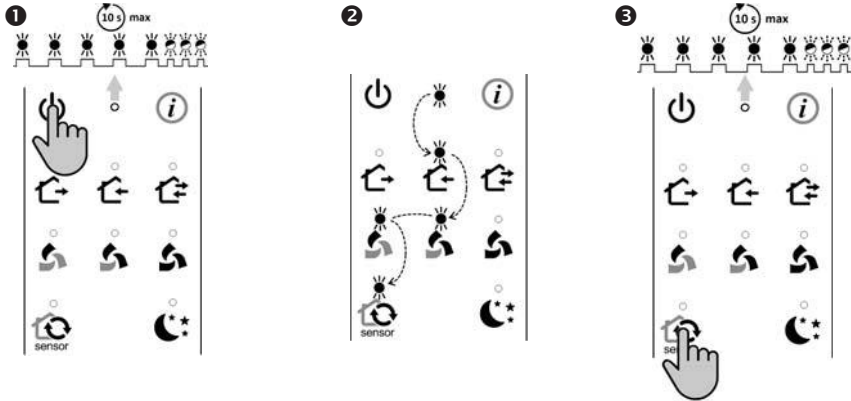

ВАЖНО: ЭТО ДОЛЖНО БЫТЬ СДЕЛАНО ВБЛИЗИ ОТ БЛОКА MASTER

1. Нажмите и удерживайте кнопку ВЫКЛ. до завершения всей последовательности из пяти длинных вспышек и трех коротких на светодиоде.
2. Подтверждая удачное завершение операции, светодиоды мигают в определенной указанной последовательности.
3. Нажмите и удерживайте кнопку АВТОМАТИЧЕСКИЙ РЕЖИМ до завершения всей последовательности из пяти длинных вспышек и трех коротких на светодиоде.

ПРОЦЕДУРА РАЗДЕЛЕНИЯ МЕЖДУ БЛОКОМ MASTER И ПУЛЬТОМ РАДИОУПРАВЛЕНИЯ

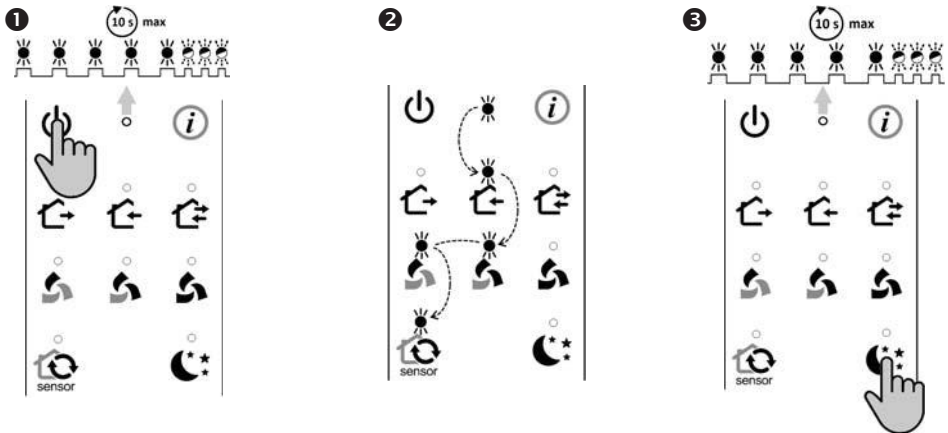

ВАЖНО: ЭТА ОПЕРАЦИЯ ДОЛЖНО БЫТЬ ВЫПОЛНЕНА ТОЛЬКО ПОСЛЕ РАЗДЕЛЕНИЯ БЛОКОВ SLAVE.

1. Нажмите и удерживайте кнопку ВЫКЛ. до завершения всей последовательности из пяти длинных вспышек и трех коротких на светодиоде.
2. Подтверждая удачное завершение операции, светодиоды мигают в определенной указанной последовательности.
3. Держите нажатой кнопку НОЧНОЙ РЕЖИМ до завершения всей последовательности из пяти длинных вспышек и трех коротких на светодиоде.

КОНФИГУРАЦИЯ И ВВОД В ЭКСПЛУАТАЦИЮ ВЕНТИЛЯЦИОННЫХ БЛОКОВ

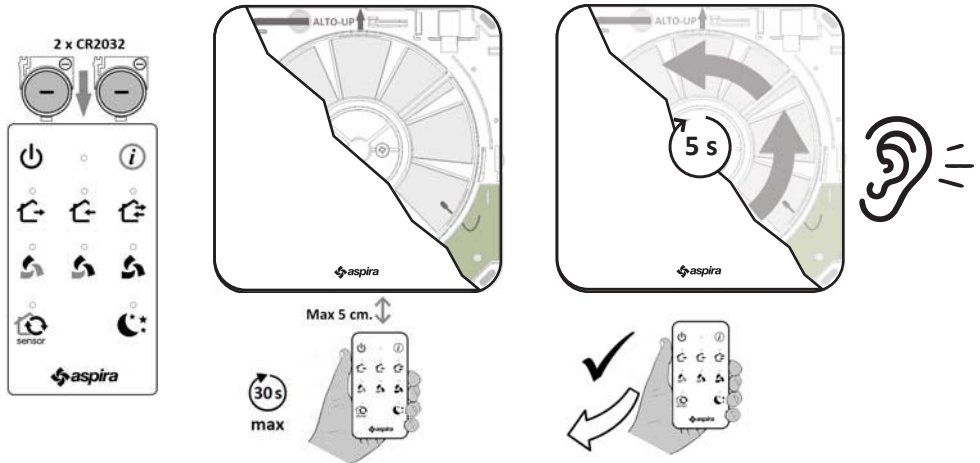

Процедура должна быть выполнена только в случае использования нового пульта радиуправления или в том случае, если ранее выполнили процедуру разделения между блоком MASTER и пультом радиуправления.

- Вставьте батарейки в пульт радиуправления.
- Приблизить пульт радиуправления к блоку MASTER и подождать.
- Вентилятор будет работать в течение нескольких секунд, как подтверждение успешного завершения операции.

ПРОЦЕСС ВОЗВРАЩЕНИЯ БЛОКА SLAVE К ЗАВОДСКИМ НАСТРОЙКАМ

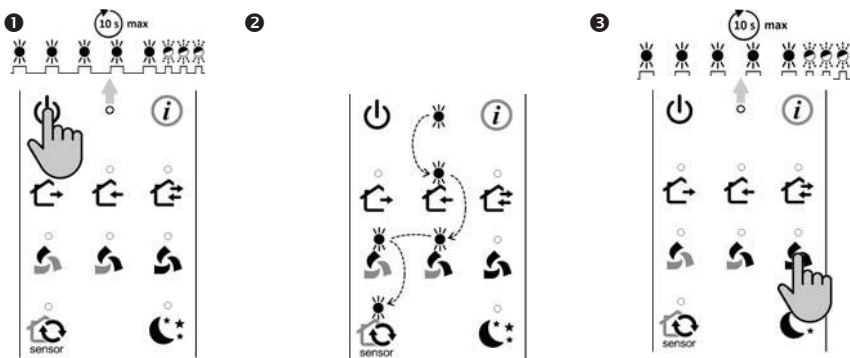

ВАЖНО: эта операция должна быть совершена вблизи блока SLAVE.

1. Нажмите и удерживайте кнопку ВЫКЛ. до завершения всей последовательности из пяти длинных вспышек и трех коротких на светодиоде.
2. Подтверждая удачное завершение операции, светодиоды мигают в определенной указанной последовательности.
3. Держите нажатой кнопку ВЫСОКАЯ СКОРОСТЬ до завершения всей последовательности из пяти длинных вспышек и трех коротких на светодиоде.

УСТАНОВКА БАТАРЕЕК ПУЛЬТА РАДИОУПРАВЛЕНИЯ

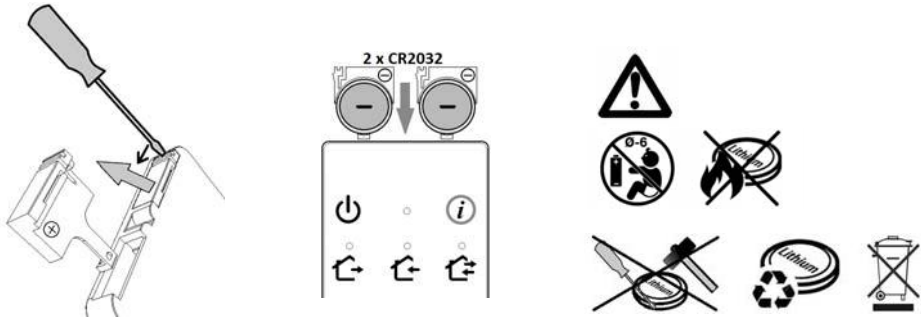

Соблюдайте указанную полярность

ПРЕДУПРЕЖДЕНИЕ О ЗАМЕНЕ БАТАРЕЕК С ПУЛЬТА РАДИОУПРАВЛЕНИЯ

Три вспышки каждые 5 секунд указывают на необходимость замены батареек.

МЕТОД ИСПОЛЬЗОВАНИЯ

Необходимая информация для пользователей по ежедневному использованию системы вентиляции приведена в руководстве пользователя, включенном в упаковку.

ОЧИСТКА И ОБСЛУЖИВАНИЕ



ВНИМАНИЕ: Очистка фильтра должна выполняться квалифицированным техническим персоналом, поэтому пользователю желательно договориться о регулярной программе очистки.



ВНИМАНИЕ: Перед тем, как снять крышку (А), отключите устройство от сети.

Для выполнения периодической чистки фильтра или его замены, снимите крышку (А) с дверцы двигателя, нажимая на боковые отверстия (В) с помощью небольшой отвертки, и снимите четыре винта (G) для доступа к фильтру (Н).

ОЧИСТКА ФИЛЬТРА: промойте его в холодной воде и дайте ему полностью высохнуть, прежде чем использовать его снова.

ОЧИСТКА ПЛАСТИКА: после отключения системы питания, используя все меры предосторожности, промойте водой и мягким моющим средством части, которые этого требуют.

ПРОВЕРКА ТЕПЛООБМЕННИКА: рекомендуется с определенной периодичностью проверять состояние загрязнения, поскольку грязь снижает эффективность. В случае необходимости удалите его и промойте под проточной водой.

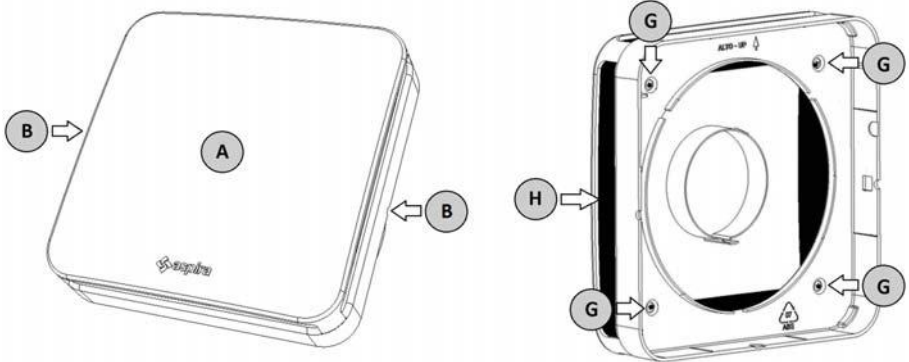







ЗАПЧАСТИ

AP19978	Фильтр FR004
6306021	Решетка стандартная
6406032	Керамический теплообменник \varnothing 160 мм
6406033	Телескопическая труба \varnothing 160 мм
6406035	Керамический теплообменник \varnothing 100 мм
6406036	Телескопическая труба \varnothing 100 мм
6406037	Пульт радиоуправления

СВОДНАЯ ТАБЛИЦА КОНФИГУРАЦИИ СИСТЕМЫ ВЕНТИЛЯЦИИ

Во время установки рекомендуется заполнить сводную таблицу оборудования для того, чтобы следить за выполненными настройками, с тем чтобы облегчить будущее обслуживание.

	УСТАНОВКА	ПОМЕЩЕНИЕ	НАСТРОЙКИ				
			  Направление вращения в переменном цикле	 Вл. % 50	 Вл. % 65	 Вл. % 80	 ЛЮКС
	MASTER						
1	SLAVE (SAT)						
2	SLAVE (SAT)						
3	SLAVE (SAT)						
4	SLAVE (SAT)						
5	SLAVE (SAT)						
6	SLAVE (SAT)						
7	SLAVE (SAT)						
8	SLAVE (SAT)						
9	SLAVE (SAT)						
10	SLAVE (SAT)						
11	SLAVE (SAT)						
12	SLAVE (SAT)						
13	SLAVE (SAT)						
14	SLAVE (SAT)						
15	SLAVE (SAT)						
16	SLAVE (SAT)						

**ПЕРЕРАБОТКА ПРИБОРОВ**

Символ корзины с колесами, перечеркнутый крестом, указывает на то, что продукт должен быть собран и утилизирован отдельно от бытовых отходов. Батарейки и аккумуляторы можно утилизировать вместе с продуктом. Будут отделены в специальных центрах по утилизации отходов. Черная полоса означает, что продукт был введен на рынке после 13 августа 2005 года. Участвуя в раздельном сборе изделий и батареек, вы поможете обеспечить правильную реутилизацию этих материалов и, таким образом, предотвратить возможные негативные последствия для окружающей среды и здоровья человека. Для получения более подробной информации о программах сбора и переработки отходов в Вашей стране, обратитесь в местную службу или в магазин, где был приобретен продукт.



FANTINI COSMI SPA Вия делл'Осио 6 - 20090 Калеппио ди Сеттала МИ, Италия
Тел. +39 02 956821 | Факс +39 02 95307006 |

ЭКСПОРТНЫЙ ОТДЕЛ | Тел. +39 02 95682222 | Факс +39 02 95307006

5679851 05-2018