

EN INSTANTANEOUS ELECTRIC WATER HEATER

RU ПРОТОЧНЫЙ ЭЛЕКТРИЧЕСКИЙ ВОДОНАГРЕВАТЕЛЬ



UA ПРОТОЧНИЙ ЕЛЕКТРИЧНИЙ ВОДОНАГРІВАЧ

KZ ЛЕЗДІК ЭЛЕКТР СУ ҚЫЗДЫРҒЫШЫ















GE მყისიერი ელექტრო წყლის გამაცხელებელი

ЗАГАЛЬНІ ІНСТРУКЦІЇ З ТЕХНІКИ БЕЗПЕКИ ОБЕРЕЖНО!

1. Ця брошура є невід'ємною частиною виробу. Збережіть її для довідки й передайте будь-якому наступному власнику.
2. Уважно прочитайте інструкції й попередження в цій брошурі, бо вони містять важливу інформацію щодо безпечного встановлення, експлуатації й обслуговування.
3. Прилад має встановлювати й вводити в експлуатацію кваліфікований фахівець відповідно до діючих норм і правил охорони здоров'я й техніки безпеки. Перш ніж розкривати клемну колодку необхідно вимкнути всі силові кола.
4. НЕ користуйтеся приладом в цілях, що відрізняються від вказаних. Виробник не несе відповідальності за ушкодження, пов'язані з неправильним або неприйнятним використанням або недотриманням інструкцій, приведених в цій брошурі.
5. Неправильне встановлення може привести до ушкодження майна і травм людей і тварин. Виробник не несе відповідальності за такі наслідки.
6. НЕ залишайте пакувальні матеріали (скоби, пластикові пакети, пінопласт, тощо) в межах досяжності дітей, бо це може спричинити важкі травми.
7. Діти молодше 8 років, а також особи з обмеженими фізичними, сенсорними або розумовими здібностями або недостатнім досвідом і знаннями можуть користуватися цим приладом тільки під наглядом інших осіб або після інструктажу щодо правильної й безпечної роботи з ним і можливих ризиків. НЕ дозволяйте дітям гратись із приладом. Діти без нагляду не можуть очищувати й проводити технічне обслуговування приладу.
8. Ремонт, технічне обслуговування, підключення до водопроводу й електричної мережі має виконувати тільки кваліфікований фахівець із застосуванням оригінальних запасних частин. Нехтування вказаними вище інструкціями може стати причиною порушення системи безпеки приладу, при цьому виробник відмовляється від будь-якої відповідальності.
9. Температура гарячої води регулюється термостатом, який одночасно є пристроєм безпеки, що запобігає небезпечному перегріванню.
10. Приєднання до електричної мережі необхідно виконувати за інструкціями в цій брошурі.
11. Якщо прилад обладнаний шнуром живлення, заміну такого шнура може виконувати тільки уповноважений сервісний центр або професійний технік.
12. Якщо ви не користуєтесь приладом, зливайте з нього воду, це особливо важливо в областях, де температура навколишнього повітря може падати нижче нуля.
13. Не залишайте будь-які займісті матеріали в контакті з приладом або поруч із ним.

Позначка	Значення
	Нехтування цим попередженням може призвести до травми, за певних обставин навіть з летальним результатом
	Нехтування цим попередженням може призвести до uszkodження майна або травм людей і тварин
	Дотримуйтесь загальних і особливих інструкцій щодо техніки безпеки при поводженні з приладом.

ЗАГАЛЬНІ ПРАВИЛА ТЕХНІКИ БЕЗПЕКИ

№	Попередження	Ризик	Позначка
1.	Не розкривати прилад і не виймати його з корпусу	Ураження електричним струмом від компонентів під напругою. Травмування – опіки від гарячих поверхонь і порізи о гострі краї.	
2.	Не запускати й не виймати прилад вставлянням/витягуванням вилки в розетку/з розетки	Ураження електричним струмом в результаті пошкодження шнура живлення, вилки або розетки.	
3.	Не доводити до пошкодження шнура живлення	Ураження електричним струмом в результаті дотику до оголених дротів під напругою.	
4.	Не залишати предмети на приладі	Травмування в результаті падіння предметів з приладу від вібрації.	
		Ушкодження приладу або іншого майна в результаті падіння предметів з приладу від вібрації.	
5.	Не влізати на прилад	Травмування в результаті падіння з приладу.	
		Ушкодження приладу або іншого майна в результаті від'єднання приладу від його кріплення.	
6.	Не чистити прилад без попереднього вимкнення за допомогою витягування вилки з розетки або перемикання вимикача	Ураження електричним струмом від компонентів під напругою.	
7.	Встановити прилад на міцній стіні без вібрації	Небезпека падіння приладу із стіни в результаті конструкційного руйнування або шум під час роботи.	
8.	Виконувати приєднання до електричної мережі за допомогою кабелів достатнього перетину	Небезпека пожежі від перегрівання дротів недостатнього розміру.	
9.	Відновити усі функції безпеки й керування після проведення робіт з приладом і переконатися в справності його роботи після повернення в експлуатацію	Ушкодження або блокування приладу зважаючи на неправильні налаштування керування.	
10.	Перед технічним обслуговуванням злити гарячу воду з приладу за допомогою спускових кранів	Небезпека опіків	
11.	Очистити систему від накипу як вказано в «паспорті безпеки» виробу; при цьому провітрити приміщення, користуватися захисним одягом, не змішувати різні продукти і захистити сам прилад і розташовані поблизу об'єкти	Травма від попадання на шкіру і в очі, вдихання або проковтування токсичних хімічних речовин.	
		Пошкодження приладу або об'єктів навколо нього внаслідок корозії, викликані кислотними речовинами.	
12.	Не користуватися інсектицидами, розчинниками або агресивними миючими засобами для очищення приладу	Пошкодження пластикових і фарбованих частин і вузлів.	

ТЕХНІЧНІ ХАРАКТЕРИСТИКИ

Технічні характеристики див. на паспортній табличці (яка розташована справа на водонагрівачі).

ІНФОРМАЦІЯ ПРО ВИРІБ		
Потужність	3,5 кВт	5,5 кВт
Напруга	220-240	220-240
Кількість фаз	одна	одна
Монтаж	Над раковиною	
Конструкція	Відкритий вихід	
Модель	Див. паспортну табличку	
Частота	50/60 Гц	50/60 Гц
Сила струму	15,9	25
Захист вод	IP25	
Трубне з'єднання	1/2" BSP	
Мінімальний тиск води	0,3 бара	0,3 бара
Номінальний об'єм (л)	400 см ³	400 см ³
Маса	1 350 г	1 350 г
Габарити	183x290x108 мм	

Дані про споживання електричної енергії на табличці й інша інформація, наведена в паспорті виробу (додаток А до цієї брошури), визначені відповідно до Директив ЄС 812/2013 й 814/2013.

Вироби, які не мають відповідних позначок на табличках і в паспортах, як передбачено Директивою 812/2013, не призначені для використання в пакетних установках водонагрівачів з сонячними батареями.

Вироби з ручкою регулювання оснащуються термостатом, який встановлений в положення «готовий до використання» як вказано в паспорті (Додаток А), згідно з яким виробник визначає відповідний клас енергоефективності.

Виріб слід приєднувати до джерела живлення з відповідним опором системи не більше 0,237 Ом.

Енергопостачальна компанія може встановлювати обмеження, якщо фактичний опір системи в точці приєднання споживача перевищує 0,237 Ом.

Цей прилад відповідає міжнародним стандартам електричної безпеки IEC 60335-1 й IEC 60335-2-35. За наявності маркування CE прилад відповідає основним вимогам наступних Директив ЄС:

- Директива з низьковольтного обладнання (LVD): EN 60335-1, EN 60335-2-35, EN 60529, EN 62233, EN 50106.

- Директива з електромагнітної сумісності (EMC): EN 55014-1, EN 55014-2, EN 61000-3-2, EN 61000-3-3, EN 61000-3-11 і EN 61000-3-12.

- Вироби, що споживають енергію: Eu812, Eu814, EN50193 - 1-2013

Інструкції з встановлення

ГАРАНТІЙНІ ЗОБОВ'ЯЗАННЯ ДІЮТЬ ЗА УМОВИ ПРАВИЛЬНОГО ВСТАНОВЛЕННЯ.

Проточний водонагрівач є інноваційним приладом, розробленим з метою моментального підігрівання води при одночасній економії електроенергії. Нагрівальний елемент гріє проточну воду тільки при ввімкненому реле тиску.

Загальна інформація

1. Прилад має встановлювати й вводити в експлуатацію кваліфікований фахівець відповідно до діючих норм і правил охорони здоров'я й техніки безпеки.
2. Рекомендується додати до електричного кола пристрій захисного відключення.
3. Монтаж водопровідної труби має бути виконаний до встановлення нагрівача, й її необхідно перевірити на відсутність витоків.
4. Прилад працює, коли тиск води не нижче 0,3 бара. Прилад монтується горизонтально з підведенням водопровідної труби з лівого боку.
5. **УВАГА!** Користуйтеся тільки тим приладами, що входять в комплект постачання. Вихід води має бути завжди відкритим, оскільки на цьому заснований принцип роботи.
6. Приладом заборонено користуватися дітям і фізично слабким людям без нагляду. Не дозволяйте дітям грати з приладом.

Встановлення насадки для раковини й душу 3 кВт – 9,5 кВт

1. Насадку для душу необхідно встановлювати на стіні.
2. Зніміть кришку, щоб приєднати електричний дрід до клемної колодки всередині приладу (викрутіть 4 гвинти).
3. До приладу необхідно підвести окремий електричний дрід в розподільній коробці (див. таблицю 2).
4. Для 2-фазного приладу потужністю до 9,5 кВт рекомендовано використовувати електричний дрід розміром 5 x 4,0 мм².
5. Прилад 110 В/5 кВт необхідно приєднувати через окремий запобіжник 40 А дротом живлення 3 x 6 мм².
6. Під'єднайте прилад до мережі водопостачання і перевірте на відсутність витоків вже після під'єднання. Використовуйте шланги, що входять в комплект постачання. Не встановлюйте старі шланги.
7. Після підведення води до приладу, приєднайте електричний дрід до відповідної клемної колодки. Прилад необхідно заземлити, і дрід заземлення (позначений буквою на схемі) приєднується до клеми, позначеної символом \oplus .

УВАГА! Прилад має бути заземлений.

8. Прилад необхідно приєднати до джерела живлення через 2-полюсний вимикач (для однофазного приладу) і багатополісний вимикач (для багатофазного приладу).
9. Перед проведенням будь-яких робіт необхідно від'єднати прилад від електричної мережі за допомогою зовнішнього вимикача, а потім під'єднати дрід живлення до приладу.
10. Для з'єднання використовуйте відповідну клеми.
11. Встановіть на місце кришку (4 гвинти).



AURES SLIM

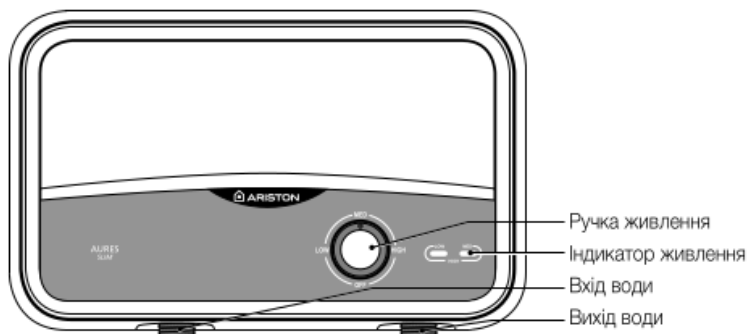

AURES SLIM FLOW

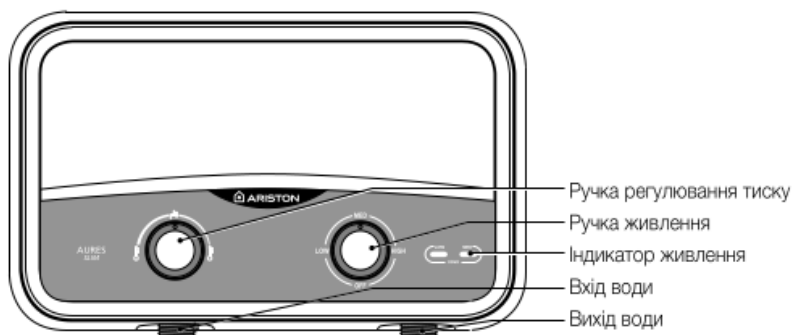

AURES SLIM DISPLAY

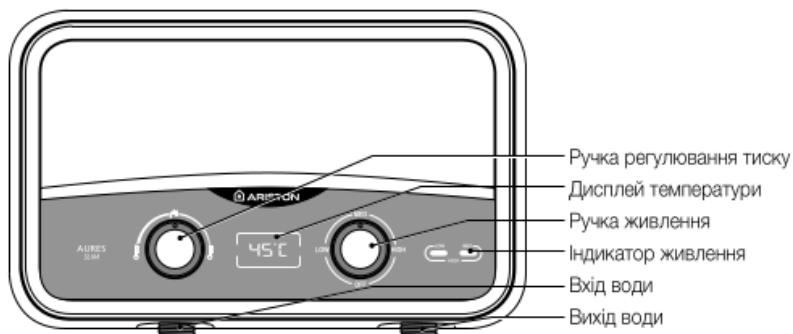

Поради щодо ефективної роботи

1. Повільно поверніть кран (перед вхідною трубою), доки не засвітяться індикаторні лампочки на приладі. Зачекайте 15-20 секунд, поки не почне витікати вода. Для прохолоднішої води, поступово відкривайте кран, збільшуючи тиск, поки не отримаєте потрібну температуру. Для теплішої води, поверніть кран до отримання потрібного тиску.
2. Налаштування нагрівання:
 - OFF - живлення вимкнене
 - Low - ввімкнений тільки перший нагрівальний елемент (світиться лівий індикатор)
 - Med - ввімкнений тільки другий нагрівальний елемент (світиться правий індикатор)
 - High - ввімкнені обидва нагрівальні елементи одночасно (світяться обидва індикатори)
3. У моделі AURES SLIM FLOW користувач може регулювати температуру за допомогою ручки нагрівання і налаштування тиску води за допомогою ручки тиску. Ручка тиску дає можливість регулювати потік води для отримання потрібної температури. Повертанням ручки вліво тиск води знижується, і температура збільшується. Повертанням ручки вправо тиск води збільшується, і температура знижується. У моделі AURES SLIM DISPLAY, крім функцій AURES SLIM FLOW, користувач може бачити значення температури води на спеціальному дисплеї.
4. Лійку необхідно регулярно очищати. Для цього її треба відкрутити з душової насадки й ретельно очистити отвори (Рис. 2, Рис. 4).
5. Щоб прилад працював максимально ефективно, візьміть душову насадку і поверніть її у будь-якому напрямі, щоб збільшити або зменшити тиск - 3 положення (Рис. 3).
Насадка для раковини - встановлюйте відкриті кільця влітку й глухі кільця взимку (внутрішні кільця завжди залишаються відкритими) (Рис. 4).
6. Прилад запускається автоматично при відкриванні водопровідного крану й вимикається з припиненням потоку води.

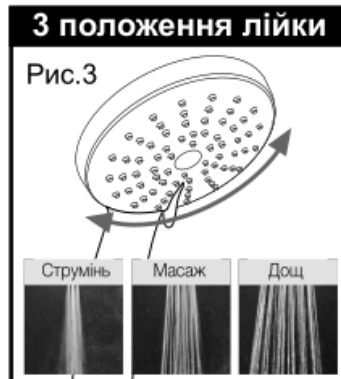

**Цей виріб відповідає
Директиві WEEE 2012/19/EU.**



Символ перекресленого сміттевого кошику на виробі означає, що після закінчення терміну служби виріб не можна викидати разом із звичайними побутовими відходами. Його необхідно здати до організації, що займається утилізацією електричного й електронного обладнання або повернути продавцю при купівлі нового виробу.

Користувач відповідає за правильну утилізацію виробу після закінчення терміну його служби (здача у відповідний центр з переробки відходів).

Організації, що займаються збиранням і утилізацією вторинної сировини (і використовують прийнятні способи переміщення, розбирання й сортування відходів), забезпечують захист довкілля завдяки правильній переробці матеріалів виробу.

Для отримання додаткової інформації щодо утилізації відходів звертайтеся до організації зі збору вторинної сировини або до продавця виробу.

Розміри виробу

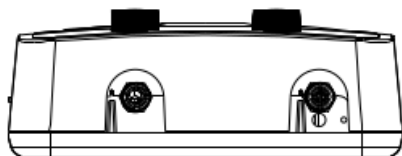
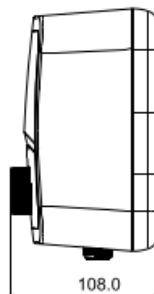
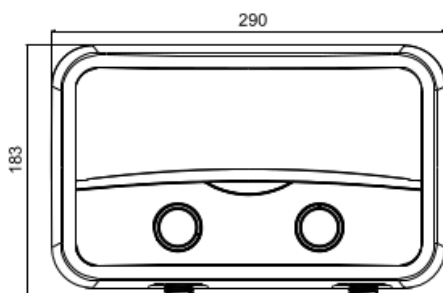

МОНТАЖ

До 6 кВт (одна фаза)

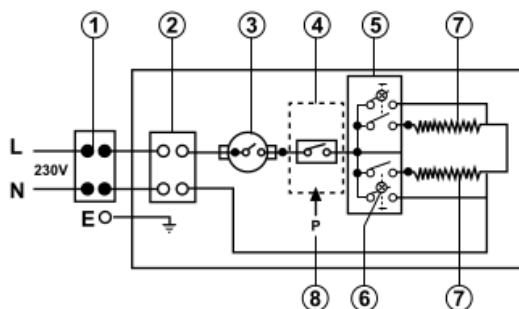

7–9,5 кВт (одна фаза)

А також 127 В до 5 кВт

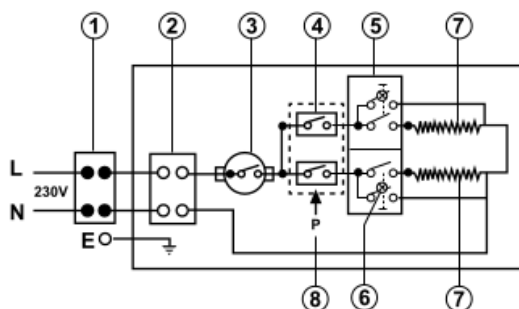

5,5–9,5 кВт (дві фази)

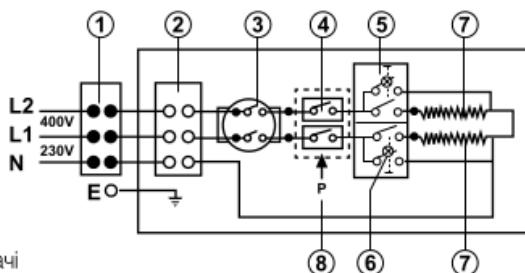

- | | |
|---------------------------|----------------------------|
| 1. Багатополюсний вимикач | 5. Вимикачі |
| 2. Клемна колодка | 6. Світлодіодний індикатор |
| 3. Термостат | 7. Нагрівальні елементи |
| 4. Мікроперемикач | 8. Реле тиску |

Таблиця 2

Потужність	кВт під навантаженням			Налаштування нагрівання	Рекомендований розмір дроту	Рекомендований запобіжник
	220 В	230 В	240 В			
3,5 кВт	3,5	3,8	4,1	1,5+2,0 кВт	2,5/4 мм ²	20 А
4,0 кВт	4,0	4,3	4,7	1,0+3,0 кВт	2,5/4 мм ²	20 А
5,0 кВт	5,0	5,5	6,0	2,0+3,0 кВт	4/6 мм ²	25 А
5,5 кВт	5,5	6,0	6,5	2,2+3,3 кВт	4/6 мм ²	25-32 А
7,0 кВт	7,0	7,6	8,3	3,0+4,0 кВт	6/10 мм ²	40 А
7,7 кВт	7,7	8,4	9,1	3,0+4,0 кВт	6/10 мм ²	40 А

• Робочий тиск води 0,3-8 бар (4-116 psi) • Вимкнення живлення залежно від тиску води
 • Стандартне пресоване з'єднання Ø1/2" на вході • Вхід дроту згори ліворуч і праворуч • Вхід води знизу ліворуч

Порядок закривання кришки

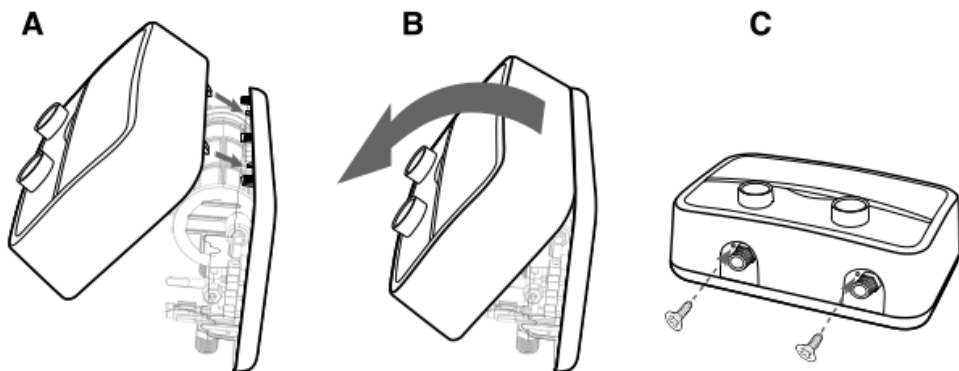

Пошук і усунення несправностей

ПРОБЛЕМА	МОЖЛИВА ПРИЧИНА	РІШЕННЯ
Вода недостатньо гаряча	Занадто сильний потік води через нагрівач Зниження навколишньої температури Тиск води нижче 100 кПа Несправність електричної системи	Знизьте тиск води, прикривши кран. Змініть на більш високе налаштування температури. Перевірте, чи повністю відкритий магістральний запірний кран, і чи немає інших перешкод в лінії. Здайте нагрівач на перевірку кваліфікованому електрику або зверніться до місцевого авторизованого дистриб'ютора.
Вода занадто гаряча	Недостатній потік води через нагрівач Підвищення навколишньої температури	Збільште тиск води, для чого відкрийте кран. Змініть на нижче налаштування температури.
Нагрівач вимикається в процесі використання	Відключення електрики в мережі Спрацьовування аварійного захисту, можливо, в результаті витoku на землю	Перевірте електроживлення, автоматичний вимикач, перемикачі й дрiт живлення. Перевірте витік на землю й скиньте аварійний захист. Якщо проблема не вирішена, зверніться до авторизованого дистриб'ютора по допомогу.
Вода припиняє текти	Лійка забита або перекошена, забитий гнучкий шланг душа Немає постачання води	Почистіть або замініть лійку, перевірте чи вільно вода проходить по шлангу. Замініть при необхідності. Перевірте, чи є вода в системі, чи відкритий запірний кран, і чи не забиті елементи системи.
Температура води змінюється з гарячої на холодну під час використання	Тиск води впав нижче мінімального рівня	Збільште подачу гарячої води.
Немає гарячої води, незважаючи на повністю відкритий кран	Немає електрики Не досягнутий необхідний для ввімкнення нагрівального елемента тиск води	Перевірте положення автоматичного вимикача й напругу в мережі. Очистіть сітчастий фільтр <ul style="list-style-type: none"> • Вимкніть автоматичний вимикач. • Відкрийте кран гарячої води, щоб скинути тиск в приладі. • Ввімкніть автоматичний вимикач.