

# idea<sup>®</sup>

airconditioner



# idea<sup>®</sup>

2025-26



Огляди кліматичної  
техніки, презентаційні  
матеріали



[www.ideapro.com.ua](http://www.ideapro.com.ua)

[www.ideaaircon.com.ua](http://www.ideaaircon.com.ua)

**Модельний ряд побутових інверторних спліт-систем Idea PRO**

СЕРІЯ	ЗОВНІШНІЙ ВИГЛЯД / ПОТУЖНІСТЬ	9 000 БТО/ГОД	12 000 БТО/ГОД	18 000 БТО/ГОД	24 000 БТО/ГОД	СТОП.
Aroma		•	•			2-3
Breeze SILVER		•	•			4-5
Breeze BLACK		•	•	•	•	4-5
Sardius		•	•	•	•	6-7
Art BLACK MIRROR		•	•	•		8-9

**Модельний ряд побутових інверторних настінних спліт-систем Idea**

СЕРІЯ	ЗОВНІШНІЙ ВИГЛЯД	7 000 БТО/ГОД	9 000 БТО/ГОД	12 000 БТО/ГОД	18 000 БТО/ГОД	24 000 БТО/ГОД	СТОП.
SQ5			•	•	•	•	10-11
MA01		•	•	•	•	•	12-13
VICTORY (VI05)			•	•	•	•	14-15

Настінні спліт-системи серії «Idea Pro AROMA»



Wi Fi  
READY



ОПЦІЯ  
СТАНДАРТ



DC-Inverter  
ДІАПАЗОН РОБОЧИХ ЗОВНІШНІХ ТЕМПЕРАТУР  
**+16 ... +42 °C** для режиму охолодження  
**-25 ... +15 °C** для режиму обігріву

- Тепловий насос -25 °C
- Покриття радіаторів Gold fin
- Клас енергоефективності A++
- Широкий кут повороту жалюзі 180° забезпечує максимально комфортний поті
- Дефлектори Gentle Wind
- Aroma – хімічні елементи для ароматерапії
- Підігрів піддону зовнішнього блоку
- Швидкозбірний корпус внутрішнього блоку
- Самоочищення внутрішнього теплообмінника
- 3-D жалюзі
- Wi-Fi модуль USB stick для управління через web (опція)

**ПРИСКОРЕНИЙ МОНТАЖ ТА СЕРВІС**

Модульна конструкція з застібками значно полегшує зняття та очищення частин кондиціонера. Швидкість розбирання-збирання досвідченим монтажником складає 20 сек. При монтажі внутр. блоку його можна відхилити на відстань до 120 мм від стіни.

**РОЗСИЮВАЧІ GENTLE WIND**

Вертикальні дефлектори, що являють собою пелюстки, перфоровані мікро-отворами, і закриваються при увімкненні режиму Gentle Wind, організують бар'єр для цілого потоку повітря та розсіюють його на тисячі дрібних. На відчуття людини такий повітряний потік стає більш м'яким та дисперсним, тому користувач може знаходитись навпроти виходу повітря з кондиціонера. Ця особливість захищає Вас від можливих захворювань та дискомфорту.



**МОЖЛИВІСТЬ РОБОТИ ВІД ГЕНЕРАТОРА (GEN MODE)**

Кондиціонер здатен нормально працювати навіть при обмежених значеннях номінальної потужності та сили струму, що успішно вирішує проблему недостатньої потужності або випадків перебоїв у живленні та електропостачанні. За допомогою режиму генератора можна обмежити енергоспоживання відповідно до номінальної сили струму у діапазоні трьох рівнів.



**ВБУДОВАНІ РАДІАЛЬНІ ПОВІТРЯЗБОРНІ КАПСУЛИ З ЕЛЕМЕНТАМИ ДЛЯ АРОМАТЕРАПІЇ**

По бічних панелях корпусу внутрішнього блоку виробник встановив додаткові отвори для входу повітря, які оформлені у вигляді круглих капсул. В ці капсули можна встановити хімічні елементи для ароматерапії що постачаються в комплекті з внутрішнім блоком. Ефективне продування їх повітрям з кімнати перед подачею на теплообмінник додає приємний аромат у Вашу кімнату. Термін активності хімічних елементів 3-5 місяців залежно від інтенсивності користування кондиціонером.



**ВАРІАНТИ НАЛАШТУВАННЯ НАПРЯМКУ ПОТОКУ ВГОРУ-ВНИЗ**

На вибір існує 8 позицій напрямку потоку вгору-вниз: 5 позицій зафіксованого положення та 3 варіанти гойдання. Є можливість спрямувати потік вздовж стіни або вздовж стелі (180° розворот жалюзі)



**GOLD FIN**

Завдяки спеціальному антикорозійному покриттю теплообмінника зовнішнього і внутрішнього блоку, Ваш кондиціонер прослужить набагато довше, так як буде надійно захищений від усіх несприятливих явищ зовнішнього середовища.

**WI-FI READY**

З можливістю Wi-Fi керування, ви можете легко управляти кондиціонером за межами вашого будинку за допомогою смарт-пристрою.

В кондиціонерах цієї серії «Wi-Fi Ready» передбачено USB роз'єм на платі індикатора, який дозволяє підключити до нього і встановити під передню панель кондиціонера спеціальний модуль Wi-Fi (купується окремо).



## ТЕХНІЧНІ ХАРАКТЕРИСТИКИ

МОДЕЛЬ ВНУТРІШНІЙ / ЗОВНІШНІЙ БЛОК		IPA-09HRTPL-FN8 AROMA	IPA-12HRTPL-FN8 AROMA
Електроживлення, В/Гц/Ф		220~240/50/1	
Потужність	Охолодження, кВт	2,68 (0,94~3,8)	3,52 (1,0~4,0)
	Обігрів, кВт	3,63 (0,94~4,2)	3,8 (1,0~4,3)
Споживана потужність	Охолодження,	0,71(0,24~1,38)	1,09 (0,29~1,5)
	Обігрів, кВт	0,96 (0,24~1,55)	1,01(0,29~1,73)
Номінальний (Мін-Макс) струм	Охолодження, А	3,3 (1,2~8,0)	4,9 (1,5~9,0)
	Обігрів, А	4,4 (1,2~9,0)	4,6 (1,5~10,0)
Сезонний коефіцієнт енергоефективності, при роботі в режимі:	Охолодження	6,6	6,4
	Обігрів	4,0	4,0
Клас енергоефективності, охолодження/ обігрів		A++ / A+	A++ / A+
Тип холодоагенту / Вага заряду холодоагенту, кг		R32/0,57	R32/0,57
Рівень звукової потужності шуму, дБ (А)	внутрішній блок	52/46/42/37/32	52/46/42/37/32
	зовнішній блок	62	62
Діаметри фреонопроводів, рідина / газ, мм		6,35/9,52	6,35/9,52
Компресор		GMCC	GMCC
Витрата повітря, м³/год	внутрішній блок	560	560
	зовнішній блок	1900	1900
Діапазон робочих зовнішніх температур	Охолодження, °С	-15~+53	-15~+53
	Обігрів, °С	-25~+30	-25~+30
Мінімальна довжина магістралі, м		3	3
Максимальна довжина магістралі, м		25	25
Максимальний перепад висот, м		15	15
Розміри без упаковки, (ДхВхГ), мм	внутрішній блок	808×305×209	808×305×209
	зовнішній блок	777×498×290	777×498×290
Вага нетто / брутто, кг	внутрішній блок	9,7	9,7
	зовнішній блок	22	22
Блок, на який подається живлення		зовнішній	зовнішній
Кабель живлення обладнання		3x1,5 мм²	3x1,5 мм²
Кабель міжблокового живлення		4x1,5 мм²	4x1,5 мм²
Кабель міжблокового керування		1x1,0 мм²	1x1,0 мм²



Настінні спліт-системи серії «BREEZE SILVER» та «BREEZE BLACK»

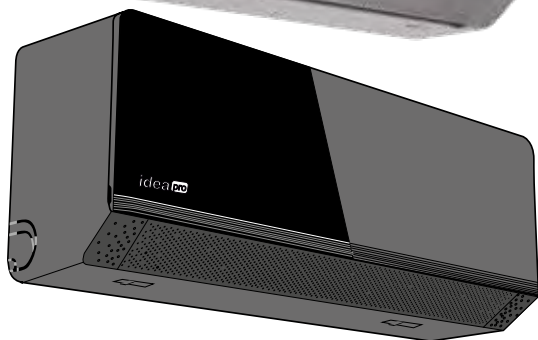

- Тепловий насос -25 °C
- Breezeless жалюзі
- Покриття радіаторів Gold fin
- Клас енергоефективності «A ++»
- Автостарт
- Підвід трубопроводів справа або зліва
- Підігрів піддону зовнішнього блоку
- Самоочищення внутрішнього теплообмінника
- Широкий діапазон робочих напруг 130–270 В
- Wi-Fi модуль USB stick (опція)

**DC-Inverter**  
 ДІАПАЗОН РОБОЧИХ ЗОВНІШНІХ ТЕМПЕРАТУР  
 -15 ... +49 °C для режиму охолодження  
 -25 ... +32 °C для режиму обігріву

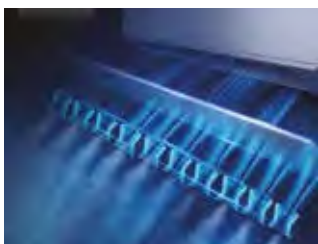

**Breeze Sprayer**

Жалюзі з множиною мікроотворів, що мають спеціальну форму в перерізі, дозволяють створити комфортний оточуючий людину потік повітря.

**Додатковий фільтр Silver Ion**

Фільтр з іонами срібла кондиціонера оброблений спеціальними речовинами, що мають властивості знешкоджувати різні шкідливі для людини мікроорганізми, запобігають їх розмноженню на фільтрах кондиціонера.



**Вбудований обігрівач піддону зовнішнього блоку**

У режимі обігріву - перешкоджає накопиченню криги і захищає вентилятор від пошкоджень, оскільки розморозку кондиціонер автоматично виконує регулярно, щоб взимку забезпечити Вас теплом

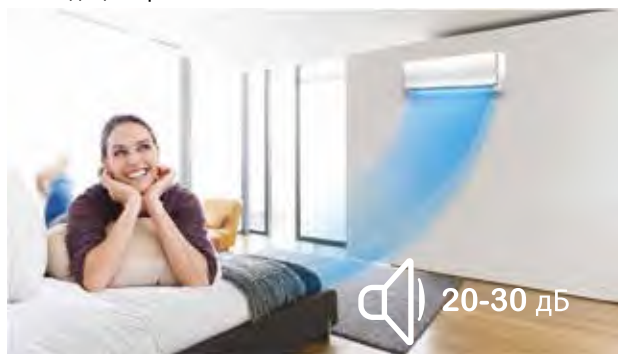

20-30 дБ

**Надзвичайно тиха робота**

Шум від роботи кондиціонера цієї серії знаходиться в діапазоні 20-30 дБ! Це чудовий показник, який вдалося досягти за рахунок сучасних електронних компонентів керування, міцному корпусу та використання шумоізолюючих матеріалів новітнього дизайну



**7 швидкостей вентилятора**

Швидкість вентилятора може змінюватись ПДК кондиціонера.

**Слайдова шахта плати (PCB)**

Дозволяє зручно замінити або діагностувати модуль керування.

**Фреонове охолодження плати зовнішнього блоку**

У порівнянні з традиційним повітряним охолодженням, розсіювання тепла холодоагенту може знизити температуру друкованої плати на 15°C.

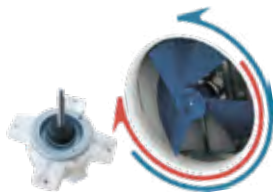

**Функція самоочищення теплообмінника зовнішнього блоку**

Управляється двигуном зі змінною частотою постійного струму, обертаючи лопасті в обидві сторони для видалення пилу та піску.

**GOLD FIN**

Завдяки спеціальному антикорозійному покриттю теплообмінника зовнішнього і внутрішнього блоку, Ваш кондиціонер прослужить набагато довше, так як буде надійно захищений від усіх несприятливих явищ зовнішнього середовища.



## Настінні спліт-системи серії «BREEZE SILVER» та «BREEZE BLACK»



## ТЕХНІЧНІ ХАРАКТЕРИСТИКИ

МОДЕЛЬ ВНУТРІШНІЙ / ЗОВНІШНІЙ БЛОК		IPA-09HRM-FN8 BLACK	IPA-12HRM-FN8 BLACK	IPA-18HRM-FN8 BLACK	IPA-24HRM-FN8 BLACK
		IPA-09HRM-FN8 SILVER	IPA-12HRM-FN8 SILVER		
Електроживлення, В/Гц/Ф		220~240/50/1			
Потужність	Охолодження, кВт	2,70 (0,60~4,00)	3,5 (0,8~4,1)	5,4 (1,3~5,9)	7,3 (1,8~7,4)
	Обігрів, кВт	3,20 (0,80~4,20)	3,8 (1,0~4,2)	5,6 (1,3~6,0)	7,3 (1,8~7,4)
Споживана потужність	Охолодження,	0,78 (0,10~1,20)	1,18 (0,1~1,6)	1,65 (0,29~2,1)	2,2 (0,23~2,7)
	Обігрів, кВт	0,84 (0,20~1,20)	1,10 (0,3~1,6)	1,55 (0,25~1,8)	2,2(0,23~2,53)
Номинальний (Мін-Макс) струм	Охолодження, А	3,7 (0,56~5,32)	5,50 (0,7~7,8)	7,3 (2,2~9,3)	10 (1,0~12)
	Обігрів, А	4,0 (1,02~5,32)	5,90 (1,5~8,0)	6,9 (2,0~8,0)	10 (1,0~11)
Сезонний коефіцієнт енергоефективності, при роботі в режимі:	Охолодження	7,5	7	7	6,9
	Обігрів	4,2	4,1	4,1	4,2
Клас енергоефективності, охолодження/ обігрів		A++ / A+	A++ / A+	A++ / A+	A++ / A+
Тип холодоагенту / Вага заряду холодоагенту, кг		R32/0,55	R32/0,60	R32/1,03	R32/1,3
Рівень звукової потужності шуму, дБ (А)	внутрішній блок	53	53	58	63
	зовнішній блок	62	62	62	66
Діаметри фреоноводів, рідина / газ, мм		6,35/ 9,52	6,35/ 9,52	6,35/ 12,7	6,35/ 15,9
Компресор		GMCC	GMCC	SANYO	GMCC
Витрата повітря, м³/год	внутрішній блок	650	650	900	1330
	зовнішній блок	1800	1800	2800	3600
Діапазон робочих зовнішніх температур	Охолодження, °С	-15 ~ +49	-15 ~ +49	-15 ~ +49	-15 ~ +49
	Обігрів, °С	-25 ~ +32	-25 ~ +32	-25 ~ +32	-25 ~ +32
Мінімальна довжина магістралі, м		3	3	3	3
Максимальна довжина магістралі, м		25	25	30	50
Максимальний перепад висот, м		15	15	20	25
Розміри без упаковки, (ДхВхГ), мм	внутрішній блок	768×299×201	768×299×201	997×312×222	1140×332×230
	зовнішній блок	705×530×280	708×530×258	785×548×281	890×695×319
Вага нетто / брутто, кг	внутрішній блок	7,5	8	11	13
	зовнішній блок	23	23	28,5	39
Блок, на який подається живлення		зовнішній	зовнішній	зовнішній	зовнішній
Кабель живлення обладнання		3х1,5 мм²	3х1,5 мм²	3х1,5 мм²	3х2,5 мм²
Кабель міжблокового живлення		4х1,5 мм²	4х1,5 мм²	4х1,5 мм²	4х2,5 мм²
Кабель міжблокового керування		1х1,0 мм²	1х1,0 мм²	1х1,0 мм²	1х1,0 мм²



ОПЦІЯ  
СТАНДАРТ



**DC-Inverter**  
ДІАПАЗОН РОБОЧИХ ЗОВНІШНІХ ТЕМПЕРАТУР  
-15 ... +49 °C для режиму охолодження  
-25 ... +32 °C для режиму обігріву



- Тепловий насос -25 °C
- Покриття радіаторів Gold fin
- Клас енерго-ефективності A ++
- Авторестарт
- Підігрів піддону зовнішнього блоку
- Самоочищення внутрішнього теплообмінника
- Широкий діапазон робочих напруг 130–270 В
- Оптимізований алгоритм роботи зовнішнього блоку, з продувкою реверсним обертанням вентилятора після вимкнення з роботи
- Wi-Fi модуль USB stick для управління через інтернет (опція)

Серія «SARDIUS» з лінійки професійних моделей «Idea Pro» вирізняється застосуванням нових технологій, високим рівнем якості компонентів, підвищеною механічною міцністю пластика, розвиненими функціональними можливостями, включно управління по Wi-Fi каналу, а також розширеним температурним діапазоном роботи, високими показниками енергоефективності.



**Рельєфні ламелі жалюзі**

Завдяки спеціальній формі елементів жалюзі оптимізується розподіл променів, збільшується дальність потоку повітря.



**Вбудований обігрівач піддону зовнішнього блоку**

У режимі обігріву - перешкоджає накопиченню криги і захищає вентилятор від пошкоджень, оскільки розморозку кондиціонер автоматично виконує регулярно, щоб взимку забезпечити Вас теплом



**Повнофункціональний рестарт**

При відновленні електроживлення після відключення або аварії мережі відбувається перезапуск керуючої системи для відновлення забезпечення роботи системи за раніше заданими параметрами.



**Функція самоочищення**

Очищення від надмірної вологи дає можливість осушити теплообмінник перед повним відключенням кондиціонера, щоб запобігти появі в ньому цвілі і бактерій, здатних викликати неприємні запахи при накопиченні. Активується з пульта дистанційного керування.



**Системи самодіагностики і захисту**

Системи самодіагностики і захисту при виникненні неполадок в компонентах забороняють роботу приладу, виключаючи тим самим можливість виникнення більш серйозної поломки або виникнення небезпеки для подальшої експлуатації обладнання. Індикація коду помилки буде висвічуватись на внутр. блоці.

**Особливості конструкції внутрішнього блоку**

- Пластикові компоненти корпусу виготовляються на прес-формах високої точності.
- Механічну міцність компонентів збільшено на 15%.
- У вузлах кріплення між собою компонентів корпусу використовуються спеціальні засувки замість метизів, це скорочує на 50% час на монтаж і обслуговування.



Фільтр Silver Ion (опція)



**Швидкокорозбірна нижня панель**

Дозволяє збільшити швидкість монтажу та змонтувати внутр. блок під силу навіть одному.



**Слайдова шахта плати (PCB)**

Дозволяє зручно замінити або діагностувати плату внутр.блоку

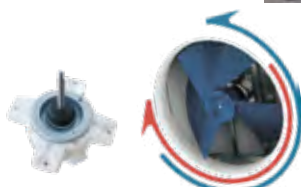

**Функція самоочищення теплообмінника зовнішнього блоку**  
Управляється двигуном зі змінною частотою постійного струму, обертаючи лопасті в обидві сторони для видалення пилу та піску.

**«ЗОЛОТИЙ» ТЕПЛОБІМІННИК GOLD TECH I GOLD FIN**

Завдяки спеціальному антикорозійному покриттю теплообмінника зовнішнього і внутрішнього блоку, Ваш кондиціонер прослужить набагато довше, так як буде надійно захищений від усіх несприятливих явищ зовнішнього середовища.



## ТЕХНІЧНІ ХАРАКТЕРИСТИКИ

МОДЕЛЬ ВНУТРІШНІЙ / ЗОВНІШНІЙ БЛОК		IPA-09HR-FN8	IPA-12HR-FN8	IPA-18HR-FN8	IPA-24HR-FN8
Електроживлення, В/Гц/Ф		220~240/50/1			
Потужність	Охолодження, кВт	2,7 (0,6~4,0)	3,5 (0,8~4,1)	5,3 (1,3~5,7)	7,2 (1,8~7,4)
	Обігрів, кВт	3,0 (0,8~4,2)	3,8 (1,0~4,2)	5,3 (1,3~5,5)	7,2 (1,8~8,0)
Споживана потужність	Охолодження,	0,82 (0,1~1,6)	1,18 (0,1~1,6)	1,65 (0,29~2,1)	2,2 (0,23~2,76)
	Обігрів, кВт	0,8 (0,3~1,6)	1,10 (0,3~1,6)	1,47 (0,25~1,8)	2,2 (0,23~2,53)
Номинальний (Мін-Макс) струм	Охолодження, А	3,8 (0,7~7,8)	5,6 (0,7~7,8)	7,8 (2,2~9,3)	10 (1,0~12)
	Обігрів, А	3,7 (1,5~8,0)	4,9 (1,5~8,0)	6,5 (2,0~8,0)	9,5 (1,0~11)
Сезонний коефіцієнт енергоефективності, при роботі в режимі:	Охолодження	6,2	6,19	6,8	6,53
	Обігрів	4	4,03	4	4,09
Клас енергоефективності, охолодження/ обігрів		A++ / A+	A++ / A+	A++/ A+	A++ / A+
Тип холодоагенту / Вага заряду холодоагенту, кг		R32/0,55	R32/0,56	R32/0,85	R32/1,3
Рівень звукової потужності шуму, дБ (А)	внутрішній блок	54	53	59	63
	зовнішній блок	61	62	62	66
Діаметри фреоноводів, рідина / газ, мм		6,35/ 9,52	6,35/ 9,52	6,35/ 12,7	6,35/ 15,9
Компресор		GMCC	GMCC	SANYO	SANYO
Витрата повітря, м³/год	внутрішній блок	600	600	900	1300
	зовнішній блок	1800	2300	2600	4900
Діапазон робочих зовнішніх температур	Охолодження, °С	-15 ~ +49	-15 ~ +49	-15 ~ +49	-15 ~ +49
	Обігрів, °С	-25 ~ +32	-25 ~ +32	-25 ~ +32	-25 ~ +32
Мінімальна довжина магістралі, м		3	3	3	3
Максимальна довжина магістралі, м		25	25	30	50
Максимальний перепад висот, м		15	15	20	25
Розміри без упаковки, (ДхВхГ), мм	внутрішній блок	792×292×201	792×292×201	940×316×224	1132×330×232
	зовнішній блок	705×530×279	705×530×280	785×548×281	900×700×350
Вага нетто / брутто, кг	внутрішній блок	8	8,5	11	14
	зовнішній блок	21,5	22,5	27	39
Блок, на який подається живлення		зовнішній	зовнішній	зовнішній	зовнішній
Кабель живлення обладнання		3х1,5 мм²	3х1,5 мм²	3х1,5 мм²	3х2,5 мм²
Кабель міжблокового живлення		4х1,5 мм²	4х1,5 мм²	4х1,5 мм²	4х1,5 мм²
Кабель міжблокового керування		1х1,0 мм²	1х1,0 мм²	1х1,0 мм²	1х1,0 мм²



Настінні спліт-системи серії «ART»



**DC-Inverter**  
 ДІАПАЗОН РОБОЧИХ ЗОВНІШНІХ ТЕМПЕРАТУР  
**+16...+52 °C** для режиму охолодження  
**-20...+24 °C** для режиму обігріву

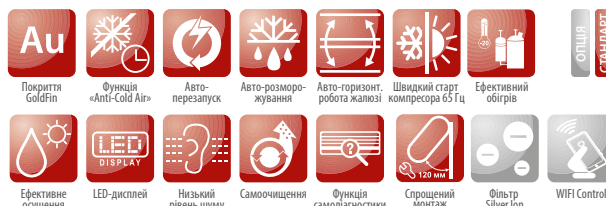

- Тепловий насос -20 °C
- Покриття радіаторів Gold fin
- Клас енергоефективності A++
- Панель - «чорне зеркало»
- Моторизовані жалюзі та дефлектори праворуч-ліворуч
- Авторестарт
- Самодіагностика
- Підігрів піддону зовнішнього блоку
- Швидкозйомна панель внутрішнього блоку
- Самоочищення внутрішнього теплообмінника
- Широкий діапазон робочих напруг 130–270 В
- Вбудований обігрівач базису зовнішнього блоку
- Wi-Fi модуль USB stick управління через web (опція)

Серія «Art» з лінійки професійних моделей «Idea Pro». Вирізняється витонченим сучасним дизайном, застосуванням нових технологій, високим рівнем якості компонентів, приємним набором функціональних можливостей, включаючи опцію управління по мережі інтернет, а також високими показниками енергоефективності.

Фасад внутрішнього блоку виготовлений з акрилового глянцевого чорного пластику, конструкція корпусу внутрішнього блоку передбачає швидкий доступ до плати і трубопроводів.. Всі елементи виготовлені з чорного пластику відмінної якості



**«ЗОЛОТИЙ» ТЕПЛОБІМНІК GOLD FIN**

Завдяки спеціальному антикорозійному покриттю теплообмінника зовнішнього і внутрішнього блоку, Ваш кондиціонер прослужить набагато довше, так як буде надійно захищений від усіх несприятливих явищ зовнішнього середовища

**Додатковий фільтр Silver Ion**

Фільтр з іонами срібла кондиціонера оброблений спеціальними речовинами, що мають властивості знешкоджувати різні мікроорганізми (бактерії, віруси, грибки). Вони не тільки очищають повітря, а й перешкоджають розмноженню цих мікроорганізмів на інших фільтрах кондиціонера



Фільтр Silver Ion (опція)

**WI-FI READY**

З можливістю WiFi керування, ви можете легко керувати роботою кондиціонера за межами вашого будинку.



Всі кондиціонери отримали виробничу підготовку під використання модулів «Wi-Fi Ready» – це USB роз'єм на платі індикатора, який дозволяє підключити до неї і встановити під передню панель кондиціонера спеціальний модуль Wi-Fi (це окрема опція). Цей модуль, після активації з пульта дистанційного керування та установки мережових налаштувань, а також установки спеціальної програми на «гаджет», надасть можливість управляти кондиціонером з будь-якого мобільного пристрою (смартфона, планшета). Ваш телефон або планшет отримає можливість дублювати всі функції пульта дистанційного керування для передачі команд Вашому кондиціонеру.

**Швидкокорозбірний механізм жалюзі**

Дозволяє збільшити швидкість обслуговування та просто здійснювати регулярні очистки.сучасний міцний пластик витримує навантаження від багаторазових операцій по збиранню / розбиранню



**СЛАЙДОВА ШАХТА ПЛАТИ (РСВ)**

Дозволяє зручно замінити або діагностувати плату керування внутр. блоку



**Функція самоочищення теплообмінника зовнішнього блоку**

Управляється двигуном зі змінною частотою постійного струму, обертаючи вентилятор в обидві сторони. Реверсний продув виконується після вимкнення кондиціонера нетривалий час: 2-4 хвилини, і цей цикл має за мету видалення пилу, піску інших механічних забруднень на поверхні теплообмінника зовнішнього блоку



## ТЕХНІЧНІ ХАРАКТЕРИСТИКИ

МОДЕЛЬ ВНУТРІШНІЙ / ЗОВНІШНІЙ БЛОК		IPA-09HRART-FN8 BLACK	IPA-12HRART-FN8 BLACK	IPA-18HRART-FN8 BLACK
Електроживлення, В/Гц/Ф		220~240/50/1		
Потужність	Охолодження, кВт	2,5 (0,66-2,78)	3,5 (0,66-3,7)	5,0 (1,61-5,2)
	Обігрів, кВт	2,6 (0,66-2,88)	3,5 (0,66-3,8)	5,0 (1,61-5,3)
Споживана потужність	Охолодження,	0,77 (0,25-1,3)	1,19 (0,25-1,6)	1,54 (0,35-2,4)
	Обігрів, кВт	0,69 (0,25-1,3)	0,95(0,25-1,6)	1,34 (0,35-2,45)
Номінальний (Мін-Макс) струм	Охолодження, А	3,6 (1,1-8,8)	5,5 (1,1-9,6)	7,2 (1,6-12,2)
	Обігрів, А	3,2 (1,1-9,0)	4,4 (1,1-10,0)	6,2 (1,6-12,8)
Сезонний коефіцієнт енергоефективності, при роботі в режимі:	Охолодження	6,1	6,1	6,1
	Обігрів	4,0	4,0	4,0
Клас енергоефективності, охолодження/ обігрів		A++/A+	A++/A+	A++/A+
Тип холодоагенту / Вага заряду холодоагенту, кг		R32/0,60	R32/0,63	R32/1,0
Рівень звукової потужності шуму, дБ (А)	внутрішній блок	40/38/36/34	42/40/38/36	44/41/38/35
	зовнішній блок	52	52	54
Діаметри фреоноводів, рідина / газ, мм		6,35/ 9,52	6,35/ 9,52	6,35/ 9,52
Компресор		GREE	GMCC	Sanyo
Витрата повітря, м³/год (внутр. / макс. зовнішній)		500/450/400/350	550/500/450/400	820/720/620/520
Діапазон робочих зовнішніх температур	Охолодження, °С	+16 ~ +52	+16 ~ +52	+16 ~ +52
	Обігрів, °С	-20 ~+15	-20 ~+15	-20 ~+15
Мінімальна довжина магістралі, м		3	3	3
Максимальна довжина магістралі, м		9	12	12
Максимальний перепад висот, м		5	7	8
Розміри без упаковки, (ДхВхГ), мм	внутрішній блок	700x270x200	805x270x200	908x295x223
	зовнішній блок	660x530x250	660x530x250	780x560x270
Вага нетто / бруто внутр. блок, кг		7,2	8	10,3
Вага нетто / бруто зовнішній блок, кг		21,0	22,8	27,5
Блок, на який подається живлення		зовнішній	зовнішній	зовнішній
Кабель живлення обладнання		3x1,5 мм²	3x1,5 мм²	3x1,5 мм²
Кабель міжблокового живлення		4x1,5 мм²	4x1,5 мм²	4x1,5 мм²
Кабель міжблокового керування		1x1,0 мм²	1x1,0 мм²	1x1,0 мм²

Настінні спліт-системи серії «SQ5»



**DC Inverter**  
 ДІАПАЗОН РОБОЧИХ ЗОВНІШНІХ ТЕМПЕРАТУР  
 - 15... +49 °C для режиму охолодження  
 - 20... +32 °C для режиму обігріву



ОПЦІЯ  
 СТАНДАРТ

**Повнофункціональний рестарт**



При відновленні електроживлення після відключення або аварії мережі відбувається перезапуск керуючої системи для відновлення за безпечення роботи системи за раніше заданими параметрами.

**Підігрів картера компресора і піддону зовнішнього блоку (встановленим на заводі гріючим кабелем)**

При від'ємних температурах зовнішнього повітря в кондиціонері буде автоматично здійснюватися підігрів картера компресора (для забезпечення безаварійного запуску і стійкої експлуатації в зимовий період), а також – буде працювати підігрів піддону зовнішнього блоку, для запобігання намерзання льоду на зовнішньому блоці під час роботи системи на обігрів. Ці встановлені опції покращують надійність і захищають вентилятор кондиціонера від пошкоджень.



**Додатковий фільтр Silver Ion**

Фільтр з іонами срібла кондиціонера оброблений спеціальними речовинами, що мають властивості знешкоджувати різні мікроорганізми (бактерії, віруси, грибки). Вони не тільки очищають повітря, а й перешкоджають розмноженню цих мікроорганізмів на інших фільтрах кондиціонера.



Фільтр Silver Ion (опція)

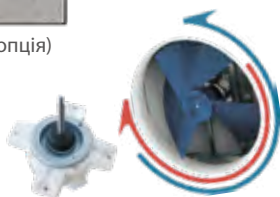

**СЛАЙДОВА ШАХТА ПЛАТИ (PCB)**

Дозволяє зручно замінити або діагностувати модуль керування внутр. блоку

**«ЗОЛОТИЙ» ТЕПЛОБМІННИК GOLD FIN**

Завдяки спеціальному антикорозійному покриттю теплообмінника зовнішнього і внутрішнього блоку, Ваш кондиціонер прослужить набагато довше, так як буде надійно захищений від усіх несприятливих явищ зовнішнього середовища.



- Тепловий насос -20 °C
- Покриття радіаторів Gold fin
- Клас енерго-ефективності A++
- «Прихований» дисплей з індикацією температури
- Підігрів піддону зовнішнього блоку
- Самоочищення
- Опція внутрішнього теплообмінника
- Авторестарт
- Самодіагностика
- Широкий діапазон робочих напруг 130–270 В
- Wi-Fi модуль USB stick для управління через інтернет (опція)



**Системи самодіагностики і захисту**

Системи самодіагностики і захисту при виникненні неполадок в компонентах забезпечують роботу приладу, виключаючи тим самим можливість виникнення більш серйозної поломки або виникнення небезпеки для подальшої експлуатації обладнання.

**WI-FI READY**

З можливістю WiFi керування, ви можете легко управляти кондиціонером за межами вашого будинку за допомогою смарт-пристрою.



Всі кондиціонери обладнані опцією «Wi-Fi Ready» – це USB роз'єм на платі індикатора, який дозволяє підключити до неї і встановити під передню панель кондиціонера спеціальний модуль Wi-Fi (купується окремо). Цей модуль, після активації з пульта дистанційного керування та установки мережевих налаштувань, а також установки спеціальної програми на «гаджет», дасть можливість управляти кондиціонером з будь-якого мобільного пристрою (смартфона, планшета). Ваш телефон або планшет отримає можливість дублювати всі функції пульта дистанційного керування для управління кондиціонером.

**Швидкорозбірна нижня панель**

Дозволяє збільшити швидкість монтажу та змонтувати внутрішній блок під силу навіть одному.

**Функція самоочищення теплообмінника зовнішнього блоку**

Управляється двигуном зі змінною частотою постійного струму, обертаючи лопасті в обидві сторони для видалення пилу та пилу.



## Настінні спліт-системи серії «SQ5»

## ТЕХНІЧНІ ХАРАКТЕРИСТИКИ

МОДЕЛЬ ВНУТРІШНІЙ / ЗОВНІШНІЙ БЛОК		ISR-09HR-SQ5-DN8	ISR-12HR-SQ5-DN8	ISR-18HR-SQ5-DN8	ISR-24HR-SQ5-DN8
Електроживлення, В/Гц/Ф		220~240/50/1			
Потужність	Охолодження, кВт	2,7 (0,6-3,8)	3,5 (0,8-4,1)	5,3 (1,3~5,7)	7,3 (1,8~7,4)
	Обігрів, кВт	3,0 (0,8~4,2)	3,8 (1,0~4,2)	5,4 (1,3~5,5)	7,3 (1,8~8,0)
Споживана потужність	Охолодження,	0,83 (0,1~1,6)	1,18 (0,1~1,6)	1,65 (0,29~2,1)	2,2 (0,23~2,76)
	Обігрів, кВт	0,8 (0,3~1,6)	1,10 (0,3~1,6)	1,47 (0,25~1,8)	2,2 (0,23~2,53)
Номинальний (Мін-Макс) струм	Охолодження, А	3,90	5,60	7,80	10
	Обігрів, А	3,70	4,90	6,50	9,50
Сезонний коефіцієнт енергоефективності, при роботі в режимі:	Охолодження	6,2	6,1	6,8	6,53
	Обігрів	4	4	4	4,09
Клас енергоефективності, охолодження/ обігрів		A++ / A+	A++ / A+	A++ / A+	A++ / A+
Тип холодоагенту / Вага заряду холодоагенту, кг		R32/ 0,55	R32/ 0,56	R32/ 0,85	R32/ 1,3
Рівень звукової потужності шуму, дБ (А)	внутрішній блок	61	56	58	63
	зовнішній блок	64	64	62	66
Діаметри фреонових труб, рідина / газ, мм		6,35/ 9,52	6,35/ 9,52	6,35/ 12,7	6,35/ 15,9
Компресор		GMCC		SANYO	SANYO
Витрата повітря, м³/год	внутрішній блок	620/580/480/430	600/550/500/400	950/800/700/600	1300/1200/1010/870
	зовнішній блок	1800	2300	2600	4900
Діапазон робочих зовнішніх температур	Охолодження, °С	-20 ~ 49	-20 ~ 49	-15 ~ 49	-15 ~ 49
	Обігрів, °С	-25 ~ 32	-25 ~ 32	-25 ~ 32	-25 ~ 32
Мінімальна довжина магістралі, м		3	3	3	3
Максимальна довжина магістралі, м		25	25	30	50
Максимальний перепад висот, м		15	15	20	25
Розміри без упаковки, (ДхВхГ), мм	внутрішній блок	761×296×199	761×296×199	960×315×221	1089×328×227
	зовнішній блок	708×530×258	705×530×280	785×548×281	900×700×350
Вага нетто / брутто, кг	внутрішній блок	7,3	7,5	11,5	12,5
	зовнішній блок	21,5	22,5	27	39
Блок, на який подається живлення		зовнішній	зовнішній	зовнішній	зовнішній
Кабель живлення обладнання		3х1,5 мм²	3х1,5 мм²	3х1,5 мм²	3х2,5 мм²
Кабель міжблокового живлення		4х1,5 мм²	4х1,5 мм²	4х1,5 мм²	4х2,5 мм²
Кабель міжблокового керування		1х1,0 мм²	1х1,0 мм²	1х1,0 мм²	1х1,0 мм²



Настінні спліт-системи серії «MA01»



**DC-Inverter**  
 ДІАПАЗОН РОБОЧИХ ЗОВНІШНІХ ТЕМПЕРАТУР  
**+0... +50 °C** для режиму охолодження  
**-15 ... +30 °C** для режиму обігріву

**Wi Fi**  
 READY



ОПЦІЯ  
 СТАНДАРТ

- Тепловий насос -15 °C
- Покриття теплообмінників Gold fin
- Елегантний лаконічний дизайн
- Клас енергоефективності A+
- Запам'ятовування позиції жалюзі при відключенні
- Функція «TURBO»
- Авторестарт
- Самодіагностика
- Самоочищення внутрішнього теплообмінника
- Wi-Fi модуль USB SK-107 для управління через web (опція)

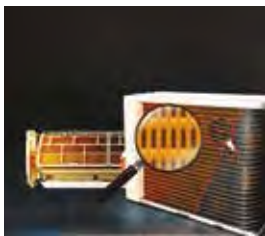

**«ЗОЛОТИЙ» ТЕПЛОБІМНІК GOLD FIN**

Завдяки спеціальному антикорозійному покриттю теплообмінника зовнішнього і внутрішнього блоку, Ваш кондиціонер прослужить набагато довше, так як буде надійно захищений від усіх несприятливих явищ зовнішнього середовища.



**СИСТЕМИ САМОДІАГНОСТИКИ І ЗАХИСТУ**

Системи самодіагностики і захисту при виникненні неполадок в компонентах забороняють роботу приладу, виключаючи тим самим можливість виникнення більш серйозної поломки або виникнення небезпеки для подальшої експлуатації обладнання.



**АЛЮМІНІЄВІ ЛАМЕЛІ ТЕПЛОБІМНІКА З ГІДРОФІЛЬНИМ ПОКРИТТЯМ**

Підвищена «змочуваність» теплообмінника, алюмінієві пластини якого мають спеціальне покриття з гідрофільним шаром, які сприяють швидкому видаленню конденсату з внутрішнього блоку. Цей шар не дозволяє швидко утворюватися цвілі і бактеріям, також забезпечує більш ефективну роботу кондиціонера.

**WI-FI READY**

З можливістю WiFi керування, ви можете легко управляти кондиціонером за межами вашого будинку за допомогою смарт-пристрою.



Всі кондиціонери обладнані опцією «Wi-Fi Ready» – це USB роз'єм на платі індикатора, який дозволяє підключити до неї і встановити під передню панель кондиціонера спеціальний модуль Wi-Fi (купується окремо). Цей модуль, після активації з пульта дистанційного керування та установки мережних налаштувань, а також установки спеціальної програми на «гаджет», дасть можливість управляти кондиціонером з будь-якого мобільного пристрою (смартфона, планшета). Ваш телефон або планшет отримає можливість дублювати всі функції пульта дистанційного керування для управління кондиціонером.

**ДОДАТКОВИЙ ФІЛЬТР SILVER ION**

Фільтр з іонами срібла кондиціонера оброблений спеціальними речовинами, що мають властивості знешкоджувати різні мікроорганізми (бактерії, віруси, грибки). Вони не тільки очищають повітря, а й перешкоджають розмноженню цих мікроорганізмів на інших фільтрах кондиціонера.



Фільтр Silver Ion (опція)

**НІЧНИЙ РЕЖИМ**

Нічний режим (режим сну) забезпечує умови для спокійного сну і комфортного пробудження. Режим триває протягом 7-годинного циклу, при цьому зменшується швидкість вентилятора, тим самим знижуючи рівень шуму, а так само автоматично, через задані проміжки, змінюючи задані з пульта температурні значення (в режимі охолодження температура піднімається на кілька градусів, а в режимі обігріву знижується). Після закінчення режиму (через 7 годин) налаштування температури повертаються до значень, які були попередньо задані.





## Настінні спліт-системи серії Idea «MA01»

## ТЕХНІЧНІ ХАРАКТЕРИСТИКИ

МОДЕЛЬ ВНУТРІШНІЙ / ЗОВНІШНІЙ БЛОК		ISR-07HR-MA01- DN8	ISR-09HR-MA01- DN8	ISR-12HR-MA01- DN8	ISR-18HR-MA01- DN8	ISR-24HR-MA01- DN8
Електроживлення, В/Гц/Ф		220~240/50/1				
Потужність	Охолодження, кВт	2,84 (1,17~2,95)	2,84 (1,17~2,95)	3,6 (1,29~3,78)	5,28 (1,82~6,15)	7,03 (2,08~7,91)
	Обігрів, кВт	2,96 (0,91~2,99)	2,96 (0,91~2,99)	3,71 (1,06~4,04)	5,57 (1,29~6,74)	7,33 (1,61~7,91)
Споживана потужність	Охолодження,	0,89 (0,1~1,074)	0,89 (0,1~1,074)	1,12 (0,28~1,22)	1,55 (0,14~2,3)	2,5 (0,42~3,15)
	Обігрів, кВт	0,82 (0,14~0,9)	0,82 (0,14~0,9)	1,03 (0,3~1,26)	1,54 (0,22~2,35)	2,28 (0,3~2,75)
Номінальний (Мін-Макс) струм	Охолодження, А	4,5 (0,4~4,69)	4,5 (0,4~4,69)	4,98 (1,25~5,4)	6,7 (0,6~10)	12,64 (1,8~13,8)
	Обігрів, А	4,1 (0,6~3,91)	4,1 (0,6~3,91)	4,61 (1,3~5,6)	7,79 (0,95~10,2)	11,5 (1,3~12,2)
Сезонний коефіцієнт енергоефективності, при роботі в режимі:	Охолодження	3,21	3,21	3,21	3,21	3,21
	Обігрів	3,61	3,61	3,61	3,61	3,61
Клас енергоефективності, охолодження/ обігрів		A / B	A / B	A / B	A++ / A+	A++ / A+
Тип холодоагенту / Вага заряду холодоагенту, кг		R32/ 0,42	R32 /0,42	R32/ 0,58	R32/ 1,08	R32 /1,42
Рівень звукової потужності шуму, дБ (А)	внутрішній блок	35/30,5/24,5/22	35/30,5/24,5/22	37,5/33,5/26,5/23,5	42,5/36/26	45/40,5/36
	зовнішній блок	52,5	52,5	56	56	59
Діаметри фреонпроводів, рідина / газ, мм		6,35/ 9,52	6,35/ 9,52	6,35/ 9,52	6,35/ 12,7	6,35/ 15,9
Компресор		GMCC	GMCC	GMCC	GMCC	GMCC
Витрата повітря, м³/год	внутрішній блок	480/380/300	480/380/300	520/425/320	840/680/540	980/817/662
	зовнішній блок	1300	1300	1800	2100	3500
Діапазон робочих зовнішніх температур	Охолодження, °С	0 ~ 50	0 ~ 50	0 ~ 50	0 ~ 50	0 ~ 50
	Обігрів, °С	-15 ~ 30	-15 ~ 30	-15 ~ 30	-15 ~ 30	-15 ~ 30
Мінімальна довжина магістралі, м		3	3	3	3	3
Максимальна довжина магістралі, м		25	25	25	30	50
Максимальний перепад висот, м		10	10	10	20	25
Розміри без упаковки, (ДхВхГ), мм	внутрішній блок	715x194x285	715x194x285	715x194x285	957x213x302	1040x220x327
	зовнішній блок	668x252x469	668x252x469	720x270x495	805x330x554	890x342x673
Вага нетто / брутто, кг	внутрішній блок	7,6/9,7	7,6/9,7	7,5/9,6	10/13	12,3/15,8
	зовнішній блок	18	18	21,4	33	43
Блок, на який подається живлення		зовнішній	зовнішній	зовнішній	зовнішній	зовнішній
Кабель живлення обладнання		3x1,5 мм²	3x1,5 мм²	3x1,5 мм²	3x1,5 мм²	3x2,5 мм²
Кабель міжблокового живлення		4x1,5 мм²	4x1,5 мм²	4x1,5 мм²	4x1,5 мм²	4x2,5 мм²
Кабель міжблокового керування		1x1,0 мм²	1x1,0 мм²	1x1,0 мм²	1x1,0 мм²	1x1,0 мм²

Настінні спліт-системи серії Idea «Victory»



Wi-Fi  
READY



ОПЦІЯ  
СТАНДАРТ

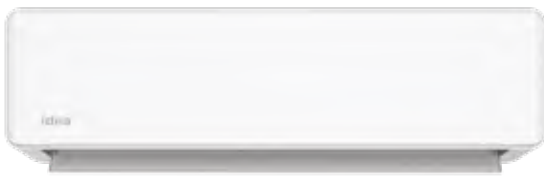

- Тепловий насос -15 °C
- Глибокий корпус внутрішнього блоку, з вентилятором що має покращені аеродинамічні характеристики
- Покриття радіаторів Gold fin
- Клас енерго-ефективності A++
- Функція «TURBO» швидкий холод
- «Прихований» дисплей з індикацією температури
- Самоочищення внутрішнього теплообмінника
- Авторестарт
- Самодіагностика
- Широкий діапазон робочих напруг 170–260 В
- Wi-Fi модуль USB stick (опція)



Фільтр Silver Ion (опція)

DC-Inverter

ДІАПАЗОН РОБОЧИХ ЗОВНІШНІХ ТЕМПЕРАТУР

+16... +52 °C для режиму охолодження

-15... +24 °C для режиму обігріву



**Швидкоз'ємні жалюзі**

Дозволяє збільшити швидкість обслуговування та зручність для регулярної очистки

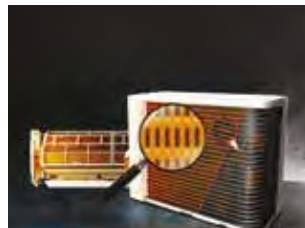

**«ЗОЛОТИЙ» ТЕПЛОБІМНІК GOLD FIN**

Завдяки спеціальному антикорозійному покриттю теплообмінника зовнішнього і внутрішнього блоку, Ваш кондиціонер прослужить набагато довше, так як буде надійно захищений від усіх несприятливих явищ зовнішнього середовища.

**Спеціальні рельєфні «крапки» на жалюзі**

Жалюзі внутрішнього блоку обладнані спеціальним рельєфом що утворює деяку турбулентність та створює більш комфортний потік повітря.

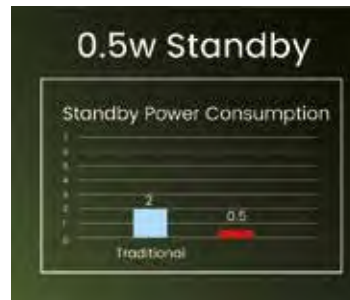

**НОВІТНІ ЦИФРОВІ СХЕМИ ДЛЯ ЕНЕРГОЗБЕРЕЖЕННЯ**

Дозволили обмежити споживання вимкненого кондиціонера до 0,5Вт – це дуже низький показник, оскільки більшість кондиціонерів на ринку споживають 2Вт, а найкращі – 1Вт в режимі очікування (коли вимкнені).



**СЛАЙДОВА ШАХТА ПЛАТИ (PCB)**

Дозволяє зручно замінити або діагностувати плату керування внутрішнього блоку

**ГНУЧКА ПРОДУКТИВНІСТЬ «5-В-1»**

Алгоритми керування потужністю дозволяють вибирати один з п'яти сценаріїв економічності, що дозволяє гнучко контролювати споживану потужність спліт-системи. Регулюйте потужність відповідно до потреб охолодження, в різних сценаріях, дозволяючи Вам насолоджуватися комфортом одночасно оптимізуючи споживання енергії. Ви можете обрати за допомогою пульта, для економії енергії – режими «Економічний» що обмежить до 25% номіналу макс. споживання, а також «Економічний-1» – відповідно 40%, «Економічний-2» – відповідно 60% споживання.

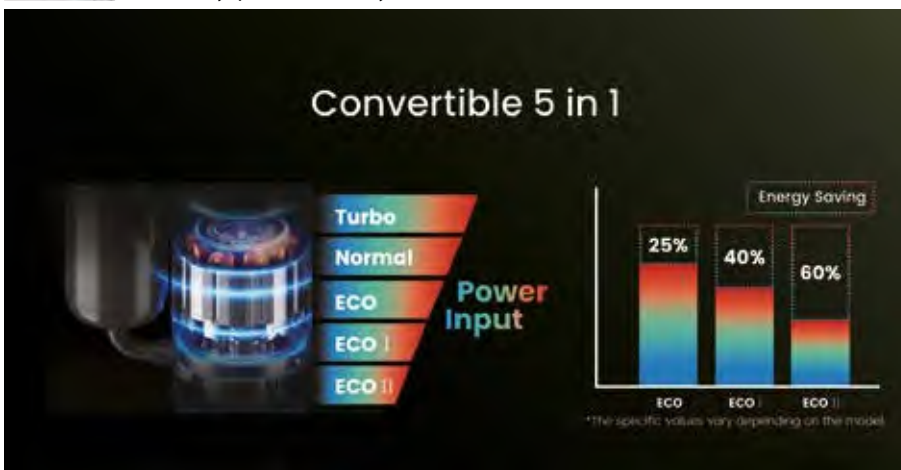



## Настінні спліт-системи серії Idea «Victory»

### ТЕХНІЧНІ ХАРАКТЕРИСТИКИ

МОДЕЛЬ ВНУТРІШНІЙ / ЗОВНІШНІЙ БЛОК		ISR-07HR-VI05- DN8	ISR-09HR-VI05- DN8	ISR-12HR-VI05- DN8	ISR-18HR-VI05- DN8	ISR-24HR-VI05- DN8
Електроживлення, В/Гц/Ф		220~240/50/1				
Потужність	Охолодження, кВт	2,64	2,64	3,52	5,28	7,03
	Обігрів, кВт	2,64	2,64	3,52	5,28	7,03
Споживана потужність	Охолодження, кВт	0,82	0,82	1,096	1,64	2,19
	Обігрів, кВт	0,73	0,73	0,97	1,46	1,95
Номинальний (Мін-Макс) струм	Охолодження, А	3,74	3,74	4,98	7,47	9,96
	Обігрів, А	3,3	3,3	4,4	6,6	8,9
Сезонний коефіцієнт енергоефективності, при роботі в режимі:	Охолодження	3,21	3,21	3,21	3,21	3,21
	Обігрів	3,61	3,61	3,61	3,61	3,61
Клас енергоефективності, охолодження/ обігрів		A+ / B	A+ / B	A+ / B	A+ / B	A+ / C
Тип холодоагенту / Вага заряду холодоагенту, кг		R32/ 0,49	R32/ 0,49	R3/ 0,64	R32/ 0,95	R32/ 1,2
Рівень звукової потужності шуму, дБ (А)	внутрішній блок	42/40/38/36	42/40/38/36	42/40/38/36	44/41/38/35	46/43/40/37
	зовнішній блок	50	50	50	54	55
Діаметри фреоноводів, рідина / газ, мм		6,35/ 9,52	6,35/ 9,52	6,35/ 9,52	6,35/ 12,7	6,35/ 15,9
Компресор		GREE	GREE	GMCC	Sanyo	GMCC
Витрата повітря, м³/год	внутрішній блок	550/500/450/400	550/500/450/400	550/500/450/400	820/720/620/520	1150/1080/1000/850
Діапазон робочих зовнішніх температур	Охолодження, °С	16~52	16~52	16~52	16~52	16~52
	Обігрів, °С	-15~24	-15~24	-15~24	-15~24	-15~24
Мінімальна довжина магістралі, м		3	3	3	3	3
Максимальна довжина магістралі, м		9	9	12	12	15
Максимальний перепад висот, м		5	5	7	7	8
Розміри без упаковки, (ДхВхГ), мм	внутрішній блок	836x270x206	836x270x206	836x270x206	934x295x229	1025x319x238
	зовнішній блок	660x530x250	660x530x250	660x530x250	780x560x270	819x638x309
Вага нетто / брутто, кг	внутрішній блок	7,5	7,5	8,1	10,4	13,1
	зовнішній блок	20,5	20,5	22,0	28,0	32,1
Блок, на який подається живлення		зовнішній	зовнішній	зовнішній	зовнішній	зовнішній
Кабель живлення обладнання		3x1,5 мм²	3x1,5 мм²	3x1,5 мм²	3x1,5 мм²	3x2,5 мм²
Кабель міжблокового живлення		4x1,5 мм²	4x1,5 мм²	4x1,5 мм²	4x1,5 мм²	4x2,5 мм²
Кабель міжблокового керування		1x1,0 мм²	1x1,0 мм²	1x1,0 мм²	1x1,0 мм²	1x1,0 мм²



**Модельний ряд внутрішніх блоків для мультиспліт систем**

СЕРІЯ	ЗОВНІШНІЙ ВИГЛЯД	7 000 BTU/H	9 000 BTU/H	12 000 BTU/H	18 000 BTU/H	24 000 BTU/H	СТОП.
Sardius			•	•	•	•	17
Like (ISLI)		•	•	•	•		18
Напольно-стельові (IUBI)			•		•		19
Касетні внутрішні блоки (ICAI)			•	•	•		20
Канальні внутрішні блоки (ITBI)		•	•	•			19

**Модельний ряд зовнішніх блоків інверторних мультиспліт систем, детальні ТТХ надано на стор.21**

СЕРІЯ	Зовшній вигляд	14 000 BTU/h	18 000 BTU/h	21 000 BTU/h	24 000 BTU/h	36 000 BTU/h	42 000 BTU/h
НА 2 ПОРТИ I2O		•	•				
НА 3 ПОРТИ I3O				•	•		
НА 5 ПОРТІВ I5O						•	•

Всі специфікації і технічні дані надані виробником і можуть бути змінені без попереднього повідомлення

## Настінні внутрішні блоки мультиспліт-систем

sardius 

серії «SARDIUS»

Wi Fi  
READYОПЦІЯ  
СТАНДАРТ

Внутрішні блоки серії «SARDIUS» відрізняються застосуванням компонентів, з високим рівнем якості, приємною кількістю функціональних можливостей, включаючи опцію управління по мережі інтернет, а також функцію самоочистки, надійні та міцні компоненти корпусу. Конструкція корпусу внутрішнього блоку передбачає швидкий доступ до плати і трубопроводів, що дозволяє виконувати монтаж одній людині.

- Охолодження / Обігрів
- Авторестарт
- Самодіагностика
- Підігрів піддону зовнішнього блоку
- «Прихований» дисплей з індикацією температури
- Швидкознімна панель внутрішнього блоку
- Самоочищення теплообмінника внутрішнього блоку
- Оптимізована конструкція жалюзі
- Wi-Fi модуль USB stick для управління через інтернет (опція)



## «ЗОЛОТИЙ» ТЕПЛОБІМННИК GOLD FIN

Завдяки спеціальному антикорозійному покриттю теплообмінника зовнішнього і внутрішнього блоку, Ваш кондиціонер прослужить набагато довше, так як буде надійно захищений від усіх несприятливих явищ зовнішнього середовища.



## ФУНКЦІЯ САМООЧИЩЕННЯ

Очищення від надмірної вологи дає можливість осушити теплообмінник перед повним відключенням кондиціонера, щоб запобігти появі в ньому цвілі і бактерій, здатних викликати неприємні запахи при накопиченні. Активується з пульта дистанційного керування.

## Wi-Fi READY

З можливістю WiFi керування, ви можете легко управляти кондиціонером за межами вашого будинку за допомогою смарт-пристрою.



Всі кондиціонери обладнані опцією «Wi-Fi Ready» – це USB роз'єм на платі індикатора, який дозволяє підключити до неї і встановити під передню панель кондиціонера спеціальний модуль Wi-Fi (купується окремо). Цей модуль, після активації з пульта дистанційного керування та установки спеціальної програми на «гаджет», дасть можливість управляти кондиціонером з будь-якого мобільного пристрою (смартфона, планшета). Ваш телефон або планшет отримає можливість дублювати всі функції пульта дистанційного керування для управління кондиціонером.

ХАРАКТЕРИСТИКИ/МОДЕЛЬ		ISLI-07PA1-FN8	ISLI-09PA1-FN8	ISLI-12PA1-FN8
Електроживлення, В/Гц/Ф		220-240/50/1		
Потужність	Охолодження, кВт	2,05	2,64	3,52
	Обігрів, кВт	2,35	2,93	3,81
Споживана потужність	Охолодження, кВт	0,17	0,17	0,17
	Обігрів, кВт	0,17	0,17	0,17
Макс. витрата повітря внутр. блоку, м <sup>3</sup> /год		600	600	600
Рівень звукової потужності / тиску, дБ (А)		32/36/40	32/36/40	33/37/41
Габаритні розміри, без упаковки (Д×В×Г), мм		792×292×201	792×292×201	792×292×201
Вага, нето/бруто, кг		8/10,5	8/10,5	8/10,5

Настінні внутрішні блоки серії «Like» мультиспліт систем



серія «Like»



Внутрішні блоки серії «Like» відрізняються застосуванням компонентів, з високим рівнем якості, розширеним функціоналом, включаючи опцію управління по мережі інтернет, а також функцію самоочистки, надійні та міцні компоненти корпусу. Високоякісна елегантна глянцева панель. Конструкція корпусу внутрішнього блоку передбачає швидкий доступ до плати і трубопроводів, що дозволяє виконувати монтаж одній людині.

- Охолодження / Обігрів
- Авторестарт
- Самодіагностика
- Підігрів піддону зовнішнього блоку
- «Прихований» дисплей з індикацією температури
- Швидкознімна панель внутрішнього блоку
- Самоочищення теплообмінника внутрішнього блоку
- Оптимізована конструкція жалюзі
- Wi-Fi модуль USB stick для управління через інтернет (опція)



**ФУНКЦІЯ САМООЧИЩЕННЯ**

Очищення від надмірної вологи дає можливість осушити теплообмінник перед повним відключенням кондиціонера, щоб запобігти появі в ньому цвілі і бактерій, здатних викликати неприємні запахи при накопиченні. Активується з пульта дистанційного керування.



**СИСТЕМИ САМОДІАГНОСТИКИ І ЗАХИСТУ**

Системи самодіагностики і захисту при виникненні неполадок в компонентах забороняють роботу приладу, виключаючи тим самим можливість виникнення більш серйозної поломки або виникнення небезпеки для подальшої експлуатації обладнання.

**WI-FI READY**

З можливістю WiFi керування, ви можете легко управляти кондиціонером за межами вашого будинку за допомогою смарт-пристрою.



Всі кондиціонери обладнані опцією «Wi-Fi Ready» – це роз'єм на платі індикатора, який дозволяє підключити до неї і встановити під передню панель кондиціонера спеціальний модуль Wi-Fi (купується окремо). Цей модуль, після активації з пульта дистанційного керування та установки мережевих налаштувань, а також установки спеціальної програми на «гаджет», дасть можливість управляти кондиціонером з будь-якого мобільного пристрою (смартфона, планшета). Ваш телефон або планшет отримає можливість дублювати всі функції пульта дистанційного керування для управління кондиціонером.

ВНУТРІШНІЙ БЛОК, ХАРАКТЕРИСТИКИ / МОДЕЛЬ		ISLI-07PA1-FN8	ISLI-09PA1-FN8	ISLI-12PA7-FN1	ISLI-12PA1-FN8	ISLI-18PA1-FN1	ISLI-18PA1-FN8
Електроживлення, В/Гц/Ф		220/50/1	220/50/1	220/50/1	220/50/1	220/50/1	220/50/1
Потужність	Охолодження, кВт	2,05 (1,13-2,70)	2,55 (1,00-3,30)	3,50 (1,20-3,80)	3,50 (1,20-3,80)	5,2 (2,5-5,8)	5,30 (1,90-5,50)
	Обігрів, кВт	2,15 (0,98-2,50)	2,65 (1,10-3,30)	3,50 (1,00-3,80)	3,50 (1,00-3,80)	5,0 (2,25-5,8)	5,40 (1,40-5,60)
Споживана потужність	Охолодження, кВт	0,04 (0,01-0,07)	0,04 (0,01-0,07)	0,04 (0,01-0,07)	0,04 (0,01-0,07)	0,06	0,06 (0,02-0,09)
	Обігрів, кВт	0,04 (0,01-0,07)	0,04 (0,01-0,07)	0,04 (0,01-0,07)	0,04 (0,01-0,07)	0,06	0,06 (0,02-0,09)
Витрата повітря (макс.), м <sup>3</sup> / год		650	650	650	650	1000	1000
Рівень звукового тиску (макс. / серед. / мін.), Дб (А)		40	41	42	42	45	48
Розміри без упаковки (ДхВхГ), мм		800х300х198	800х300х198	800х300х198	800х300х198	970х315х235	970х315х235
Вага, нето / бруто, кг		9 / 10,5	9 / 10,5	9 / 10,5	9 / 10,5	13 / 16	12,5 / 14,5

Підлого-стельові внутрішні блоки мультиспліт систем

серія «IUBI»



- Горизонтальний або вертикальний монтаж внутрішнього блоку
- Управління повітряним потоком в 3 напрямках
- LED-індикатор температури і режимів
- «Тихі» відцентрові вентилятори зі збільшеним радіусом
- 3 швидкості вентилятора
- Низькопрофільний корпус 205 мм, компактне розміщення блоку в кімнаті

ВНУТРІШНІЙ БЛОК, ХАРАКТЕРИСТИКИ / МОДЕЛЬ		IUBI-09 -PA7-FN1	IUBI-18 -PA7-FN1
Електроживлення, В / Гц / Ф		220 / 50 / 1	220 / 50 / 1
Потужність	Охолодження, кВт	2,8 (1,5-3,55)	5,3 (2,5-5,8)
	Обігрів, кВт	3,0 (1,6-3,81)	5,8 (3,5-8,0)
Споживана потужність	Охолодження, кВт	0,08	0,08
	Обігрів, кВт	0,08	0,08
Витрата повітря (макс. / серед. / мін.), м³ / год		620	850
Рівень звукового тиску (макс. / серед. / мін.), Дб (А)		39 / 36 / 30	43 / 39 / 36
Розміри без упаковки (Д×В×Г), мм		929×205×660	929×205×660
Вага, нето / бруто внутрішнього блоку, кг		24 / 27	25 / 28

Канальні внутрішні блоки мультиспліт-систем

серія «ITBI»



- Канальні блоки середнього тиску 30 Па
- 3 швидкості вентилятора
- Дренажний піддон з підвищеною корозійною стійкістю
- Повітряний фільтр в комплекті
- 2 варіанти подачі повітря – знизу або позаду блоку
- Wi-Fi керування - опція

ВНУТРІШНІЙ БЛОК, ХАРАКТЕРИСТИКИ / МОДЕЛЬ		ITBI-07PA7-FN1	ITBI-09PA7-FN1	ITBI-12PA7-FN1
Електроживлення, В / Гц / Ф		220 / 50 / 1	220 / 50 / 1	220 / 50 / 1
Потужність	Охолодження, кВт	2,2 (1,1-2,7)	2,6 (1,5-3,55)	3,6 (1,7-3,85)
	Обігрів, кВт	2,5 (1,34-3,17)	2,9 (1,7-3,65)	4,0 (1,9-3,92)
Споживана потужність	Охолодження, кВт	0,045	0,045	0,075
	Обігрів, кВт	0,045	0,045	0,075
Витрата повітря (макс. / серед. / мін.), м³ / год / Тиск, Па		420 / 10-30	420 / 10-30	580 / 10-30
Рівень звукового тиску (макс. / серед. / мін.), Дб (А)		30 / 26 / 23	30 / 26 / 23	32 / 28 / 25
Розміри без упаковки (Д×В×Г), мм		840×185×465	840×185×465	840×185×465
Вага, нето / бруто блоку, кг		16,5 / 20	16,5 / 20	17,5 / 21



Касетні внутрішні блоки для мультиспліт систем



серія «ICA»



- Компактні касетні блоки для стельового монтажу
- 4-направлений повітряний потік
- Заготовлений отвір на розі корпусу блоку для подачі свіжого повітря
- Низький рівень шуму
- Вбудований дренажний насос
- Панель і ІЧ-пульт ДК в комплекті
- Легкозйомна панель входу повітря для зручного доступу до пилового фільтра

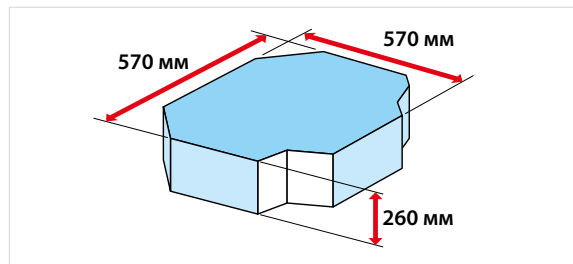
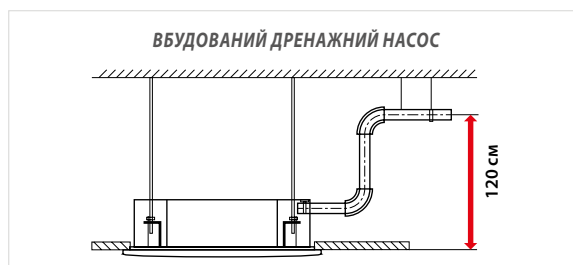

ВНУТРІШНІЙ БЛОК, ХАРАКТЕРИСТИКИ / МОДЕЛЬ		ICA1-09PA7-FN1	ICA1-12PA7-FN1	ICA1-18PA7-FN1
Електроживлення, В / Гц / Ф		220 / 50 / 1		
Потужність	Охолодження, кВт	2,8 (1,5-3,55)	3,6 (1,7-3,7)	5,3 (2,5-5,8)
	Обігрів, кВт	3,0 (1,6-3,8)	3,9 (2,0-4,4)	5,8 (3,0-7,0)
Споживана потужність	Охолодження, кВт	0,07	0,07	0,08
	Обігрів, кВт	0,07	0,07	0,08
Витрата повітря (макс.), м <sup>3</sup> / год		620	620	900
Рівень звукового тиску (макс. / серед. / мін.), Дб (А)		41 / 38 / 35	41 / 38 / 35	41 / 38 / 35
Розміри без упаковки (Д×В×Г), мм		570×260×570	570×260×570	570×260×570
Вага, нето / бруто внутр. блока, кг		17,5 / 21,5	17,5 / 21,5	18 / 22
Панель	Модель	IBQ4-03-MB12-SA6	IBQ4-03-MB12-SA6	IBQ4-03-MB12-SA6
	Розміри (Д×В×Г), мм	650×55×650	650×55×650	650×55×650
	Вага, нето / бруто, кг	3 / 5	3 / 5	3 / 5

## Зовнішні блоки мультиспліт систем

ДІАПАЗОН РОБОЧИХ  
ЗОВНІШНІХ ТЕМПЕРАТУРдля режиму  
охолодження**-10 ... +52 °C**для режиму  
обігріву**-15 ... +24 °C**

- Технологія «FULL DC-inverter» – двигуни компресорів та вентиляторів інверторні
- Моделі на 2-3-4-5 портів підключення внутрішніх блоків
- Клас енергоефективності «A++», для охолодження та «A+» для обігріву
- Високоєфективний двороторний компресор (моделі I3O-21PA7-FN8 та I3O-27PA7-FN8)
- Оптимізована структура внутрішніх трубопроводів, створена завдяки моделюванню в CAD-програмах
- Можливість побудови системи з різними типами внутрішніх блоків (настінними, касетними, каналними, підлогостельовими)
- Компресор керується за принципом векторного управління потужністю. Переваги векторного управління: збільшений діапазон та точність регулювання; знижуються втрати на нагрівання та намагнічування, підвищується ККД електродвигуна.
- Охолодження при низьких температурах до -5 °C (для блоків FN1), до -10 °C (для блоків FN8), обігрів до -15 °C
- Надійний захист вентиляторів
- Зручні вбудовані рукоятки для транспортування і монтажу

ЗОВНІШНІЙ БЛОК, ХАРАКТЕРИСТИКИ / МОДЕЛЬ		I2O-14PA7-FN8	I2O-18PA7-FN8	I3O-21PA7-FN8	I3O-27PA7-FN8	I5O-42PA7-FN1
Електроживлення, В/Гц/Ф		220-240/50/1				
Потужність	Охолодження, кВт	4,1 (1,8-4,51)	5,3 (2,0-5,83)	6,2 (2,2-6,71)	7,9 (2,3-8,69)	12 (2,77-12,7)
	Обігрів, кВт	4,8 (2,05-5,28)	5,6 (2,21-6,16)	6,6 (2,39-7,26)	8,2 (2,45-9,02)	13 (2,96-12,8)
Споживана потужність	Охолодження, кВт	1,24 (0,2-2,1)	1,75 (0,28-2,3)	1,92 (0,35-2,8)	2,46 (0,56-3,4)	3,5
	Обігрів, кВт	1,15 (0,2-2,1)	1,54 (0,28-2,3)	1,78 (0,35-2,8)	2,27 (0,56-3,4)	3,6
Сезонний коефіцієнт енергоефективності	Охолодження, кВт/кВт	6,16	7,07	6,57	6,30	6,13
	Обігрів, кВт/кВт	4,06	4,08	4,38	4,04	4,26
Клас енергоефективності, охолодження		A++	A++	A++	A++	A++
Клас енергоефективності, обігрів		A+	A+	A+	A+	A+
Виробник компресора, бренд		GMCC (TOSHIBA TECHNOLOGY)				
Робочий струм	Охолодження, А	5,4	7,6	8,3	10,7	16
	Обігрів, А	5	6,7	7,8	9,8	16,5
Рівень звукового тиску / шуму, дБ (А)		54/61	55/62	56/65	58/65	57/65
Розміри без упаковки (ДхВхГ), мм		800x545x315	800x545x315	834x655x328	834x655x328	940x1366x368
Вага, нето / бруто, кг		34/37	36/39	44/47	46/49	97 / 110
Кількість і діаметри портів підключення фреонових труб, рідина / газ, дюйм (мм), відповідає індексу блоку (2-3-4-5 відповідно)		2x1/4" (6,35) 2x3/8" (9,52)	2x1/4" (6,35) 2x3/8" (9,52)	3x1/4" (6,35) 3x3/8" (9,52)	3x1/4" (6,35) 3x3/8" (9,52)	5x1/4" (6,35) 5x3/8" (9,52)
Макс. довжина трубопроводів / перепад висот ВБ-ЗБ / перепад висот ВБ-ЗБ, м		40/15/10	40/15/10	60/15/10	60/15/10	80/15/10



## Сполучення блоків для мульти-спліт систем

### Можливі комбінації внутрішніх блоків для різних моделей мультиспліт систем

- Зовнішні блоки DC-inverter Multi дозволяють підключати різні типи внутрішніх блоків, згідно з рекомендованими комбінаціями по потужності навантаження, які надані в таблиці
- Загальна потужність системи і реальна холодо-теплопродуктивність буде обмежена загальною потужністю зовнішнього блоку, з урахуванням незначних втрат на довжинах магістралей, при одночасному включенні всіх внутрішніх блоків
- У зовнішніх блоках доступна тільки права сторона підключення трубопроводів (якщо дивитися з фронтальної сторони блоку)
- Для підключення необхідно якісно виконувати розвальцювання і теплоізоляцію трубопроводів, також виконувати дозаправку систем згідно вимог технічної документації виробника
- Місце монтажу зовнішніх блоків повинно обиратися з урахуванням обмеження впливу можливих шумів і вібрацій, рекомендується кріплення тільки на капітальних стінах і фундаментних вимощеннях

I2O-14PA7-FN8 комбінації для підключення			I2O-18PA7-FN8 комбінації для підключення			I3O-21PA7-FN8 комбінації для підключення				I3O-27PA7-FN8 комбінації для підключення					
1 блок	2 блоків		1 блок	2 блоків		1 блок	2 блоків		3 блоків		1 блок	2 блоків		3 блоків	
7	7+7		7	7+7	9+12	7	7+7	9+9	7+7+7	9+9+9	7	7+7	9+12	7+7+7	7+9+18
9	7+9		9	7+9		9	7+9	9+12	7+7+9		9	7+9	9+18	7+7+9	7+12+12
12	9+9		12	7+12		12	7+12	9+18	7+7+12		12	7+12	12+12	7+7+12	9+9+9
18			18	9+9		18	7+18	12+12	7+9+9		18	7+18	12+18	7+7+18	9+9+12
												9+9		7+9+9	9+12+12
														7+9+12	





### I4O-36PA7-FN8 комбінації для підключення

1-го блока	2 блоків			3 блоків				4 блоків			
7	7+7	9+9	12+18	7+7+7	7+9+9	7+12+18	12+12+12	7+7+7+7	7+7+9+12	7+9+9+12	9+9+9+12
9	7+9	9+12	18+18	7+7+9	7+9+12	9+9+9	12+12+18	7+7+7+9	7+7+9+18	7+9+9+18	9+9+9+18
12	7+12	9+18		7+7+12	7+9+18	9+9+12		7+7+7+12	7+7+12+12	7+9+12+18	9+9+12+12
18	7+18	12+12		7+7+18	7+12+12	9+12+18		7+7+7+18	7+7+12+18	7+12+12+12	9+12+12+12
								7+7+9+9	7+9+9+9	9+9+9+9	

### I5O-42PA7-FN8 комбінації для підключення

1 блок		2 блоків			3 блоків						
7	12	7+7	7+18	9+18	7+7+7	7+7+18	7+9+18	7+18+18	9+9+18	9+18+18	12+18+18
9	18	7+9	9+9	12+12	7+7+9	7+9+9	7+12+12	9+9+9	9+12+12	12+12+12	18+18+18
		7+12	9+12	12+18 и 18+18	7+7+12	7+9+12	7+12+18	9+9+12	9+12+18	12+12+18	
4 блоків				5 блоків							
7+7+7+7	7+7+9+9	7+7+12+18	7+9+12+18	9+9+9+18	7+7+7+7+7	7+7+7+9+9	7+7+7+12+18	7+7+9+12+12	7+9+9+9+12	9+9+9+9+9	9+9+12+12+12
7+7+7+9	7+7+9+12	7+9+9+9	7+12+12+12	9+9+12+12	7+7+7+7+9	7+7+7+9+12	7+7+9+9+9	7+7+9+12+18	7+9+9+9+18	9+9+9+9+12	
7+7+7+12	7+7+9+18	7+9+9+12	9+9+9+9	9+12+12+12	7+7+7+7+12	7+7+7+9+18	7+7+9+9+12	7+7+12+12+12	7+9+9+12+12	9+9+9+9+18	
7+7+7+18	7+7+12+12	7+9+9+18	9+9+9+12	12+12+12+12	7+7+7+7+18	7+7+7+12+12	7+7+9+9+18	7+9+9+9+9	7+9+12+12+12	9+9+9+12+12	

## Модельний ряд кондиціонерів спліт-систем напівпромислової серії

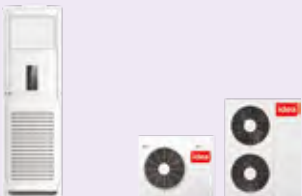
СЕРІЯ	ЗОБРАЖЕННЯ	ТИП / ПОТУЖНІСТЬ БТО/ГОД	36 000 BTU/H	48 000 BTU/H	55 000 BTU/H	СТОРІНКИ
Касетні « <b>Super Slim Cassete</b> » (ICD1)		DC-inverter	•	•	•	24
Підлого- стельові (IUE)		DC-inverter	•	•	•	26
Канальні (ITI)		DC-inverter	•	•	•	28
Універсальні зовнішні (IOD / IOX)		DC-inverter	• IOD30U- 36HFN8- QW	• IOD30U- 48HDN8- RW	• IOX630U- 55HFN8- RW	Тех. дані надано в таблицях разом з внутрішніми блоками кожної серії
Колонні (IFA)				•	•	30



Касетні спліт-системи **серія «Super Slim Cassete»**



серія «ICD1»

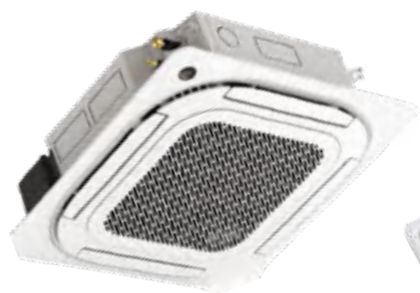

RG57 або аналог  
(в комплекті)



KJR-29B/BKE  
або аналог  
(опціонально)



KGR-120G2-TFBG-E-03  
(опціонально)



Широкий кут обдування



Авто-перезапуск



Авто-розморозжування



360°  
Сферичний потік повітря



Ефективне осушення



«Сухі» контакти на вкл. / вискл. та аварії



Slim  
Невелика висота корпусу



24-годинний таймер  
ON OFF



Вбудований дренажний насос



Електроннагрівач «Антикрига»



Дротовий пульт



WIFI керування

ДІАПАЗОН РОБОЧИХ  
ЗОВНІШНІХ ТЕМПЕРАТУР

-15...+50 °C

для режиму охолодження

-15...+24 °C

для режиму обігріву

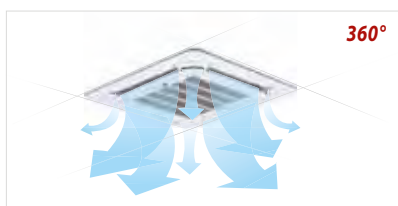

СФЕРИЧНИЙ ПОВІТРЯНИЙ ПОТІК

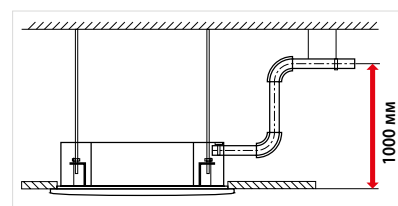

ВБУДОВАНИЙ ДРЕНАЖНИЙ НАСОС

- Сферичний (на 360°) розподіл повітряного потоку, ідеальне рішення для забезпечення комфортності в середніх і великих залах, громадських та офісних приміщеннях
- Вбудований дренажний насос з висотою підйому до 1 м
- Можливість виводу сигналу аварії (сухий контакт)
- 2-розрядний LED-індикатор температури та кодів, помітні LED-лампи режимів роботи
- Потужний вентилятор – висота монтажу блоку до 5,0 м дає можливість досягти повітряному потоку рівня робочої зони
- Вентилятор зі структурою «Тривимірний гвинт»
- Можливість підключення повітропроводу до бічної панелі корпусу для подачі частини повітря в суміжне приміщення
- Можливість подачі в корпус повітропровода від припливної вентиляції діаметр 80 мм
- В стандартній комплектації блоків ICD1 панель: T-MBQ-02M2 з можливістю керування групами жалюзі.

**Вбудований дренажний насос**

- Вбудований дренажний насос – використовується в невисокому підстелею просторі для підйому води на висоту від 450 до 750 мм (в залежності від моделі).
- Завдяки структурі блоку до дренажного насосу існує дуже зручний доступ для чищення і сервісного обслуговування.

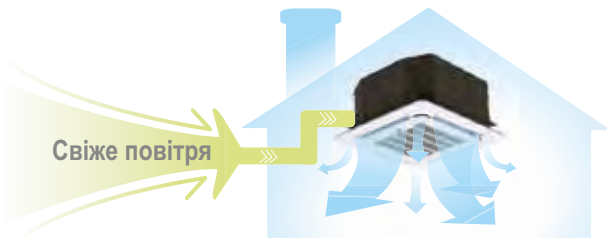

**Функція підмішування свіжого повітря**

- Свіже повітря робить атмосферу в приміщенні більш здоровою і комфортною.
- Вентиляційний двигун поставляється за запитом, щоб збільшити ефект припливу свіжого повітря.

**Перенаправлення потоку повітря в суміжні приміщення за допомогою повітропроводів**

За допомогою додатково приєднаних повітропроводів можливо організувати перенаправлення частини потоку в невелику суміжну кімнату

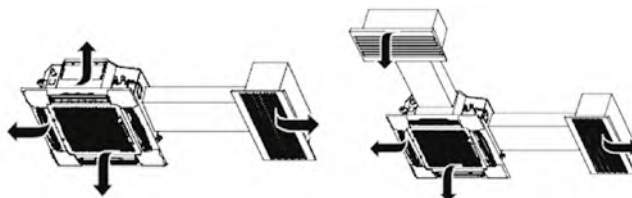



## Касетні спліт-системи «Super Slim Cassete»

## ТЕХНІЧНІ ХАРАКТЕРИСТИКИ

МОДЕЛІ ВНУТРІШНІХ / ЗОВНІШНІХ БЛОКІВ		ICD1-36HRFN8-QR IOD30U-36HFN8-QW	ICD1-48HRFN8-QR IOD30U-48HDN8-RW	ICD1-55HRFN8-QR IOX630U-55HFN8-RW
Електроживлення, В/Гц/Ф	внутрішній блок	220~240/50/1	220~240/50/1	220~240/50/1
	зовнішній блок	220~240/50/1	380~415/50/3	380~415/50/3
Потужність	Охолодження, кВт	10,55 (2,78~11,43)	13,14 (3,52~14,21)	16,2 (4,1~17,58)
	Обігрів, кВт	11,14 (2,93~11,72)	15,46 (4,1~16,1)	18,2 (4,4~18,76)
Споживана потужність	Охолодження,	3,3 (0,9~3,9)	4,98 (0,95~5,8)	6,2 (1,15~6,45)
	Обігрів, кВт	2,9 (0,8~2,95)	4,8 (1,0~5,2)	5,04 (1,1~5,2)
Номинальний (Мін-Макс) струм	Охолодження, А	17,5 (4,2~18,5)	10,3 (2,3~10,5)	10,0 (3,1~10,2)
	Обігрів, А	12,7 (3,5~1,4)	9,0 (2,5~10,4)	8,0 (2,2~8,6)
Сезонний коефіцієнт енергоефективності, при роботі в режимі:	Охолодження	3,21	2,5	2,61
	Обігрів	3,84	3,21	3,61
Клас енергоефективності, охолодження/ обігрів		A++/A+	A+/A	A+/B
Тип холодоагенту / Вага заряду холодоагенту, кг		R32/2,05	R32/2,5	R32/2,6
Рівень звукової потужності шуму, дБ (А)	внутрішній блок	50/47/44	54/52/50	54,5/52/49,5
	зовнішній блок	62	65	64
Діаметри фреонопроводів, рідина / газ, мм		9,52/ 15,9	9,52/ 15,9	9,52/ 15,9
Компресор		GMCC		
Витрата повітря, м³/год	внутрішній блок	1700/1530/1300	1950/1800/1600	2170/1950/1730
	зовнішній блок	4800	5000	5600
Діапазон робочих зовнішніх температур	Охолодження, °С	-15 ~ 50	-15 ~ 50	-15 ~ 50
	Обігрів, °С	-15 ~24	-15 ~ 24	-15 ~ 24
Мінімальна довжина магістралі, м		3	3	3
Максимальна довжина магістралі, м		25	25	30
Максимальний перепад висот, м		15	15	20
Розміри без упаковки, (ДхВхГ), мм	внутрішній блок	830x830x245	830x830x245	830x830x287
	панель	950x 55x 950	950x 55x 950	950x 55x 950
	зовнішній блок	946x410x810	946x410x810	980x375x975
Вага нетто / брутто, кг	внутрішній блок	27.2	28.8	30.7
	панель	6.0	6.0	6.0
	зовнішній блок	54.5	76.1	85.6
Блок, на який подається живлення		зовнішній	зовнішній	зовнішній
Кабель живлення обладнання		3x2,5 мм²	5x1,5 мм²	5x1,5 мм²
Кабель міжблокового живлення		3x1,5 мм²	3x1,5 мм²	3x1,5 мм²
Кабель міжблокового керування		1x1,0 мм²	1x1,0 мм²	1x1,0 мм²



Підлого-стельові спліт-системи **серія «IUE»**

серія «IUE»



Широкий кут обдування    Авто-перезапуск    Авто-розморожування    Функція «Anti-Cold Air»



Ефективне осушення    «Сухі» контакти на вкл. / вискл. та аварій    Низький рівень шуму    24-годинний таймер



2 варіанти установки    Електронагрівач «Антикрига»    Дротовий пульт    WIFI керування



KJR-29B/BKE (опціонально)



KGR-120G2-TFBG-E-03 (опціонально)



RG57 або аналог (в комплекті)

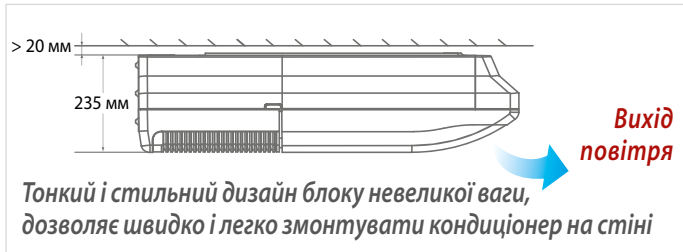

Як правило, підлого-стельові спліт-системи використовуються, коли необхідно забезпечити кондиціонування великих залів в магазинах, офісах «Open Space», ресторанах, кафе і т.інше

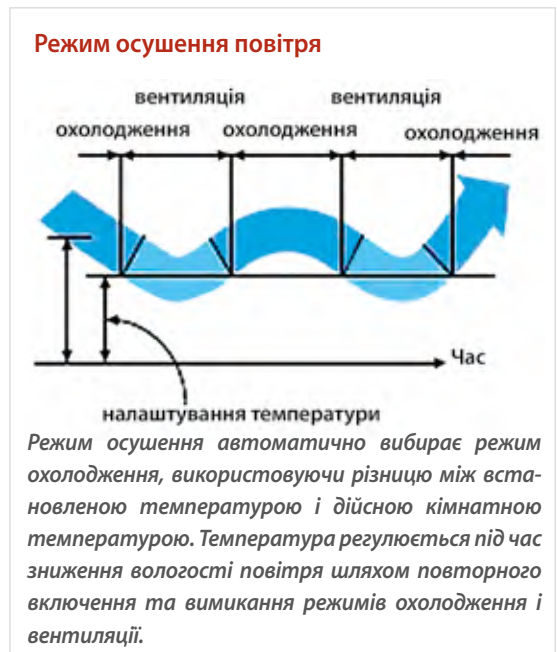
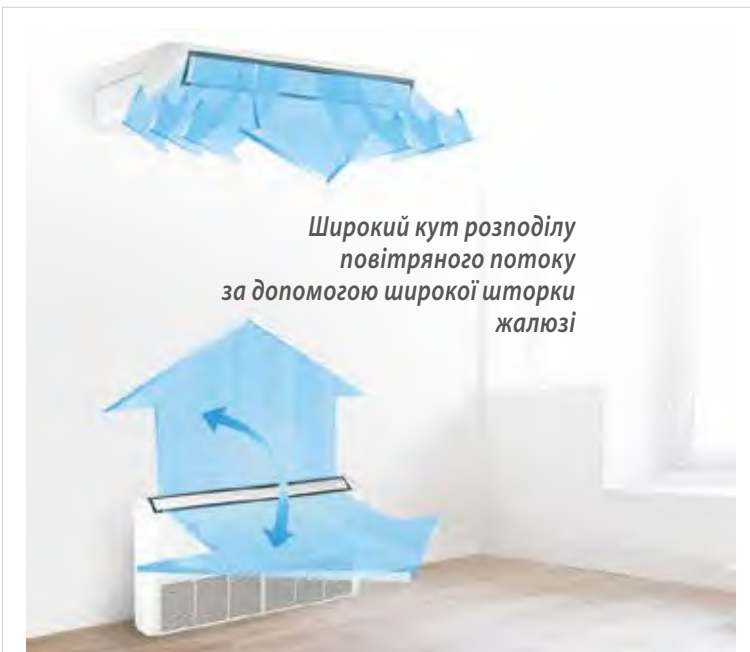



## Підлогово-стельові спліт-системи серія «IUE»

## ТЕХНІЧНІ ХАРАКТЕРИСТИКИ

Спліт-системи внутрішні/зовнішні блоки

МОДЕЛІ ВНУТРІШНІХ / ЗОВНІШНІХ БЛОКІВ		IUE-36HRDNX-QW IOD30U-36HFN8-QW	IUE-48HRDNX-QW IOD30U-48HDN8-RW	IUE-55HRDN8-QW IOX630U-55HFN8-RW
Електроживлення, В/Гц/Ф	внутрішній блок	220~240/50/1	220~240/50/1	220~240/50/1
	зовнішній блок	220~240/50/1	380~415/50/3	380~415/50/3
Потужність	Охолодження, кВт	10,55 (2,7~10,99)	14,7 (3,52~14,24)	16,2 (4,1~17,58)
	Обігрів, кВт	11,14 (2,78~11,72)	15,53 (4,1~16,12)	17,89 (4,4~18,76)
Споживана потужність	Охолодження,	3,5 (0,9~4,1)	4,99 (0,95~5,9)	6,2 (1,15~6,45)
	Обігрів, кВт	3,0 (0,8~3,4)	4,6 (1,0~5,2)	5,04 (1,1~5,2)
Номінальний (Мін-Макс) струм	Охолодження, А	17,5 (4,2~18,5)	10,3 (2,3~10,5)	10,0 (3,1~10,2)
	Обігрів, А	14,3 (3,5~16,0)	9,0 (2,5~10,4)	8,0 (2,2~8,6)
Сезонний коефіцієнт енергоефективності, при роботі в режимі:	Охолодження	3,01	2,61	2,61
	Обігрів	3,71	3,41	3,61
Клас енергоефективності, охолодження/ обігрів		A++/A+	A+/A	A+/B
Тип холодоагенту / Вага заряду холодоагенту, кг		R32/2,05	R32/2,5	R32/2,6
Рівень звукової потужності шуму, дБ (А)	внутрішній блок	50/47/44	54/52/50	54,5/52/49,5
	зовнішній блок	62	65	64
Діаметри фреоноводів, рідина / газ, мм		9,52/ 15,9	9,52/ 15,9	9,52/ 15,9
Компресор		GMCC		
Витрата повітря, м³/год	внутрішній блок	1700/1550/1450	2300/2150/2000	2210/2080/1950
	зовнішній блок	4800	5000	5600
Діапазон робочих зовнішніх температур	Охолодження, °С	-15 ~ 50	-15 ~ 50	-15 ~ 50
	Обігрів, °С	-15 ~ 24	-15 ~ 24	-15 ~ 24
Мінімальна довжина магістралі, м		3	3	3
Максимальна довжина магістралі, м		30	50	50
Максимальний перепад висот, м		20	30	30
Розміри без упаковки, (ДхВхГ), мм	внутрішній блок	1285x675x235	1650x675x235	1650x675x235
	зовнішній блок	946x410x810	946x410x810	980x375x975
Вага нетто / брутто, кг	внутрішній блок	32,0	42,1	42,0
	зовнішній блок	54,5	76,1	85,6
Блок, на який подається живлення		зовнішній блок	зовнішній блок	зовнішній блок
Кабель живлення обладнання		3x2,5 мм²	5x1,5 мм²	5x1,5 мм²
Кабель міжблокового живлення		3x1,5 мм²	3x1,5 мм²	3x1,5 мм²
Кабель міжблокового керування		1x1,0 мм²	1x1,0 мм²	1x1,0 мм²



## Канальні спліт-системи з внутрішнім блоком середнього тиску серія «ІТІ»



## серія «ІТІ»

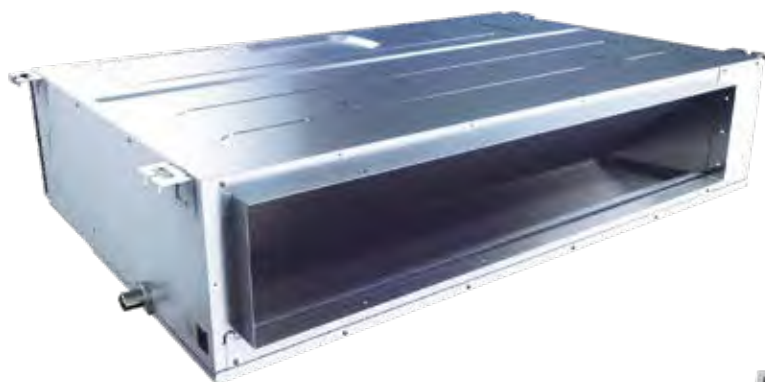

Лівий і правий вивід дренажу



Авто-перезапуск



Авто-розморозжування



Функція «Anti-Cold Air»

ОПЦІЯ  
СТАНДАРТ

Ефективне осушення



«Сухі» контакти на вкл. / вискл. та аварій



Електронагрівач «Антикрига»



24-годинний таймер



Дротовий пульт



WIFI керування



Фільтр повітряний на алюм. рамці (опція), доступні зі складу!

Канальні блоки з середнім тиском, низькопрофільні, з впровадженими сучасними розробками в конструкції та компонентах. Мотори і крильчатки вентиляторів забезпечують потужний повітряний потік, без надмірного шуму. Це досягли за рахунок 3-D дизайну «равликів» вентиляторів та нових веродінамичних лопастей в робочому колесі вентиляторів.



KJR-29B/WKE (опціонально)



KGR-120G2-TFBG-E-03 (опціонально)



RG57 або аналог (в комплекті)

- Тиск вентиляторів внутр. блоку 60-90Па (максимальний 120Па на «Низькій» швидкості)
- Можливість організації підмішування свіжого повітря
- ІЧ-пульт – в комплекті, індивідуальний дротовий пульт KJR-120C(1) або аналог, поставляється окремо, як опція
- 2 варіанти для повітрязабору (нижній або «тиловий» отвір, для вибору при монтажі можна поміняти (переставкою заглушки)
- Дренажний насос (опція)

Інженери-розробники запроектували блоки так, щоб зробити роботу монтажних та сервісних спеціалістів простіше та ефективніше -доступ до всіх компонентів забезпечено через нижній люк.





## Канальні спліт-системи середнього тиску серія «ITI»

## ТЕХНІЧНІ ХАРАКТЕРИСТИКИ

МОДЕЛІ ВНУТРІШНІХ / ЗОВНІШНІХ БЛОКІВ		ITI-36HWFNX-QR IOD30U-36HFN8-QW	ITI-48HWFNX-QR IOD30U-48HDN8-RW	ITI-55HWFNX-QR IOX630U-55HFN8-RW
Електроживлення, В/Гц/Ф	внутрішній блок	220~240/50/1	220~240/50/1	220~240/50/1
	зовнішній блок	220~240/50/1	380~415/50/3	380~415/50/3
Потужність	Охолодження, кВт	10,55 (2,78~11,14)	13,79 (3,52~14,36)	16,2 (4,1~17,58)
	Обігрів, кВт	11,14 (2,78~11,72)	15,1 (4,1~14,8)	17,43 (4,4~18,76)
Споживана потужність	Охолодження,	3,3 (0,9~4,1)	4,99 (0,95~6,2)	6,2 (1,15~6,45)
	Обігрів, кВт	3,0 (0,8~3,4)	4,2 (1,0~4,35)	4,83 (1,02~4,9)
Номинальний (Мін-Макс) струм	Охолодження, А	18,5 (4,2~18,6)	9,0 (2,3~9,5)	10,0 (3,1~10,2)
	Обігрів, А	14,5 (3,5~16,0)	7,0 (2,5~7,2)	8,0 (2,1~8,5)
Сезонний коефіцієнт енергоефективності, при роботі в режимі:	Охолодження	3,21	2,61	2,61
	Обігрів	3,71	3,61	3,61
Клас енергоефективності, охолодження/ обігрів		A++/A+	A+/A	A+/B
Тип холодоагенту / Вага заряду холодоагенту, кг		R32/2.05	R32/2.5	R32/2.6
Рівень звукової потужності шуму, дБ (А)	внутрішній блок	50/47/44	54/52/50	54.5/52/49.5
	зовнішній блок	62	65	64
Діаметри фреоноводів, рідина / газ, мм		9,52/ 15,9	9,52/ 15,9	9,52/ 15,9
Компресор		GMCC		
Витрата повітря, м³/год	внутрішній блок	2100/1800/1500	2400/2040/1680	2600/2210/1820
	зовнішній блок	4800	5000	5600
Діапазон робочих зовнішніх температур	Охолодження, °С	-15 ~ 50	-15 ~ 50	-15 ~ 50
	Обігрів, °С	-15 ~ 24	-15 ~ 24	-15 ~ 24
Мінімальна довжина магістралі, м		3	3	3
Максимальна довжина магістралі, м		30	50	50
Максимальний перепад висот, м		20	30	30
Розміри без упаковки, (ДхВхГ), мм	внутрішній блок	1360x774x249	1200x874x300	1200x874x300
	зовнішній блок	946x410x810	946x410x810	980x375x975
Вага нетто / брутто, кг	внутрішній блок	40,5	47,6	47,4
	зовнішній блок	54,5	76,1	85,6
Блок, на який подається живлення		зовнішній блок	зовнішній блок	зовнішній блок
Кабель живлення обладнання		3x2,5 мм²	5x1,5 мм²	5x1,5 мм²
Кабель міжблокового живлення		3x1,5 мм²	3x1,5 мм²	3x1,5 мм²
Кабель міжблокового керування		1x1,0 мм²	1x1,0 мм²	1x1,0 мм²

## Колонні спліт-системи



## серія «IFA»

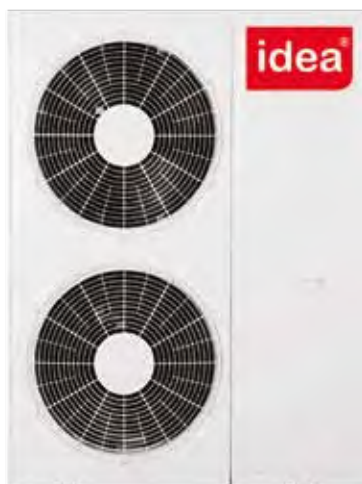

Авто-перезапуск



Функція «Anti-Cold Air»



Нічний режим



Авто-розмороження



Ефективне осушення

- Колонний кондиціонер з елегантним дизайном корпусу
- Простий доступ до мотора та крильчатка для обслуговування
- Висока продуктивність
- Управління за допомогою кнопок на передній панелі
- LED дисплей
- Авторестарт
- Широкий і потужний повітряний потік, автоматичний розподіл б шторками в горизонтальному напрямку

## ДІАПАЗОН РОБОЧИХ ЗОВНІШНІХ ТЕМПЕРАТУР

+18...+43 °C для режиму охолодження

-7...+24 °C для режиму обігріву



Потужний розподіл повітряного потоку в 4-х напрямках



Центробіжний вентилятор внутрішнього блоку створює потужний повітряний потік в 4-х напрямках

МОДЕЛЬ/ВНУТРІШНІЙ БЛОК	IFA-48HR-SA0-N1	IFA-60HR-SA0-N1
Електроживлення, В/Гц/Ф	220/50/1	220/50/1
Мощність	Охолодження, кВт	14,3
	Обігрів, кВт	16,4
Споживана потужність	Охолодження, кВт	5,0
	Обігрів, кВт	5,1
Розміри без упаковки (Д×Г×В), мм	580×400×1925	580×400×1925
Вага, нето/бруто, кг	54/59	54/59
Витрата повітря, м <sup>3</sup> /час	1900	1900
Рівень звукового тиску, дБ (А)	57	57

МОДЕЛЬ/ЗОВНІШНІЙ БЛОК	IFA-48HR-SA0-N1	IFA-60HR-SA0-N1
Електропитание, В/Гц/Ф	380/50/3	380/50/3
Рівень звукового тиску, дБ	58	58
Розміри без упаковки (Д×В×Г), мм	1010×1320×340	1010×1320×340
Вага, нето, кг	101	102
Діаметри труб, рідина / газ, мм	9,52 / 19,0	9,52 / 19,0
Макс. довжина траси / перепад висот, м	45/20	45/20

**Припливно-витяжні вентиляційні установки (ПВВУ) для вентиляції із збереженням тепла та вологості (рекуператори)**

ЗОВНІШНІЙ ВИГЛЯД / СЕРІЯ АНЕ	ВИТРАТА ПОВІТРЯ (на високій швидкості), м³/год										
	250	350	400	500	600	800	1000	1200	1500	2000	3000
 АС-двигуни	•	•	•	•	•	•	•				
 АС-двигуни								•	•	•	•
 ЕС-двигуни	•	•	•	•	•	•	•	•			

**ПВВУ з рекуперацією тепла, серія «АНЕ-D» з ЕС-моторами**



- В цих моделях - мотори вентиляторів є моторами постійного струму, завдяки чому зменшено енергоспоживання і рівень шуму.
- Підвісні приточно-витяжні вентиляційні установки з рекуперацією теплоти повітря призначені для здійснення ефективної вентиляції в приміщеннях, де встановлені системи кондиціонування або опалення. При спільній комплексній експлуатації цих систем значно знижуються енерговитрати, при цьому в приміщенні підтримується бажана температура повітря і здійснюється постійний приплив свіжого повітря. Вологість при цьому зберігається
- Ентальпійний рекуператор- теплообмінник, виготовлений з багат шарового паперу із спеціальною хімічною пропиткою, забезпечує мінімальний аеродинамічний опір та тривалий термін служби. В ньому відбувається тепловий обмін потоків повітря, що перехресним маршрутом - з кімнати та з вулиці, минають крізь нього. Вологість при цьому не змінюється.
- При експлуатації потрібно періодично очищувати фільтри грубої очистки, що встановлені перед теплообмінником, і продувати компресором або пілосмоком сам теплообмінник, який легко виймається секціями з корпусів установок. При монтажі необхідно передбачит в стелі люк для обслуговування і доступу, згідно вимог інструкції виробника.
- 9 моделей з різною продуктивністю за об'ємом повітря.
- 3 швидкості вентиляторів, користувачем вибирається швидкість за необхідністю, або швидкість встановлюється автоматично.
- 2 режиму роботи передбачені для ПВВУ: «загально обмінна вентиляція – рекуператор», «вентиляція з електро-обігрівом», з відкритою або закритою камерою байпаса. Режим роботи ПВВУ обирається під цільову температуру повітря в приміщенні. Налаштування програмується з дротового ПДК з екраном. Байпас керується автоматично по температурних критеріях. ТТХ Електрокалориферів надано нижче

Модель		АНЕ-25W/DQ	АНЕ-35W/DQ	АНЕ-40W/DQ	АНЕ-50W/D	АНЕ-60W/D	АНЕ-80W/D	АНЕ-100W/D	АНЕ-120WB1/D	
Електроживлення	В/Гц/Ф	220/50/1								
Охолодження	Ефектив. теплопереносу	%	67 / 69 / 72	66 / 68 / 71	65 / 67 / 70	67 / 68 / 71	65 / 66 / 68	66 / 68 / 70	66 / 68 / 70	62 / 65 / 68
	Ентальпія теплопереносу	%	51 / 53 / 55	51 / 53 / 55	51 / 53 / 55	51 / 53 / 55	51 / 53 / 55	51 / 53 / 55	51 / 53 / 55	48 / 49 / 52
Обігрів	Ефектив. теплопереносу	%	74 / 75 / 77	73 / 74 / 76	72 / 73 / 74	74 / 74 / 76	71 / 73 / 74	72 / 74 / 76	72 / 74 / 76	71 / 73 / 76
	Ентальпія теплопереносу	%	57 / 58 / 60	56 / 59 / 60	56 / 59 / 60	56 / 59 / 60	56 / 59 / 60	58 / 59 / 60	56 / 59 / 60	51 / 52 / 55
Продуктивність по повітропоток	м³/ч	250 / 210 / 160	350 / 310 / 270	400 / 350 / 310	500 / 450 / 360	600 / 4600 / 370	800 / 700 / 600	1000 / 900 / 650	1200 / 1050 / 900	
Тиск на виході з ПВУР	Па	85	90	95	120	130	150	150	150	
Рівень шуму в приміщенні	dB (A)	34 / 31 / 29	35 / 32 / 30	37 / 35 / 32	36 / 34 / 32	36 / 34 / 32	40 / 36 / 32	41 / 37 / 32	41 / 37 / 32	
Внутрішній блок	Розміри без упаковки	мм	1075×784×270	1075×924×270	1075×924×270	1130×1106×312	1130×1106×312	1488×995×396	1488×1246×396	1488×1246×396
	Розміри з упаковкою	мм	1125×830×345	1125×985×345	1125×985×345	1190×1150×386	1190×1150×386	1545×1045×470	1545×1300×470	1545×1300×470
	Вага нето / бруто	кг	31 / 33,5	36 / 38	39 / 41	48,5 / 53,5	49,5 / 52	71,5 / 73,5	85 / 87,5	85 / 87,5
Свіже повітря	Діаметр повітропроводу (перетин)	мм (мм×мм)	192	192	192	230	230	246	246	246
	Тиск на вході до ПВУР	Па	20	20	20	20	20	20	20	20
Потужність, електроживлення каналного нагрівача, тип	кВт/В,Ф	2/220/1 вбудований	2/220/1 вбудований	3/220/1 вбудований	3/220/1 вбудований	5/380/3 виносний	6/380/3 виносний	7/380/3 виносний	7,5/380/3 виносний	

Модель виносного каналного нагрівача до моделі ПВВУ		для АНЕ-60W/D	для АНЕ-80W/D	для АНЕ-100W/D	для АНЕ-120WB1/D
Електроживлення	В/Гц/Ф	380~415 / 50 / 3			
Електрична потужність	кВт	5	6	7	7,5
Розміри без упаковки Д×Г×В	мм	300×500×312	300×500×396	300×500×396	300×500×396
Вага нето	кг	12,5	14,3	15,8	17,6



**ПВВУ з рекуперацією тепла, серія «АНЕ» з асинхронними моторами**



дротовий ПДК KF-900S для установок АНЕ (як опція - пропонуємо таку ж модель ПДК з Wi-Fi)

- Підвісні ПВВУ з рекуперацією теплоти повітря створюють ефективну вентиляцію в приміщеннях, та особливо ефективні в комплексі з системами кондиювання або опалення. При традиційній експлуатації цього обладнання тепловтрати (енерговтрати) по вентиляційних каналах та природних маршрутах уткання повітря з приміщень, можуть складати до 35%, тому вигода від встановлення рекуператора подвійна - по-перше підтримується бажана температура повітря і виконується постійний приплив свіжого повітря, витяжка для відпрацьованого. По-друге значно зменшуються витрати за рахунок передачі теплової енергії між припливом та витяжкою.
- Спеціальний рекуператор із тривалим терміном служби та ефективним ККД по обміну потоків повітря - до 77%, турбується про чисте та свіже повітря в приміщенні.
- При експлуатації потрібно періодичне очищення фільтрів очистки повітря, що встановлені перед теплообмінником, і продувка самого теплообмінника, який виймається з установок горизонтально (перпендикулярно напрямкам потоку повітря).
- В асортименті - 9 моделей з різною продуктивністю за об'ємом повітря.
- Мотори мають 3 швидкості вентиляторів, користувач обирає комфортну швидкість, або швидкість встановлюється автоматично по критеріях температури і її різниці.
- Існує 2 режими роботи установок: «загально обмінна вентиляція – рекуператор», «вентиляція з електрообігрівом», з відкритою або закритою камерою байпаса. Режими роботи і бажана температура встановлюються з дротового ПДК з дисплеєм, який входить в комплект поставки.
- У конструкції установок АНЕ -150, 200, 300WB1 камера байпаса не передбачена.
- Опціонально можна замовити пульт керування з підключенням до Wi-Fi для віддаленого керування

**ОСНОВНІ ЕЛЕМЕНТИ ПВВУ СЕРІЇ «АНЕ»**

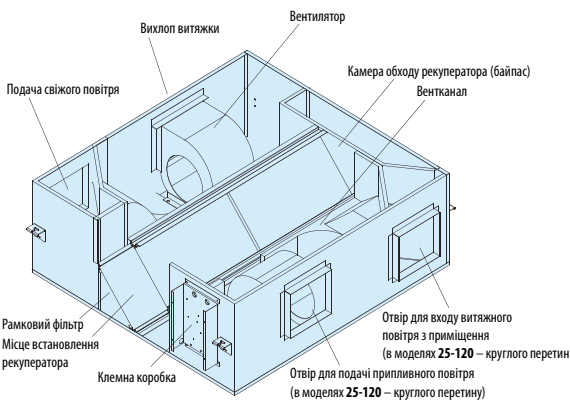

**СХЕМА РУХУ ПОВІТРЯНОГО ПОТОКУ В УСТАНОВКАХ СЕРІЇ «АНЕ» 25, 35, 40, 50, 60, 80, 100, 120W**

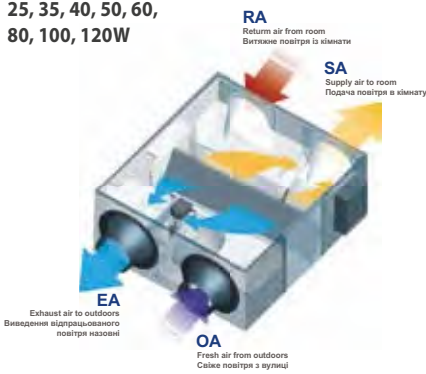

**СХЕМА РУХУ ПОВІТРЯНОГО ПОТОКУ В УСТАНОВКАХ СЕРІЇ «АНЕ»-150-200-300 ...WB1**



Модель		АНЕ-25W	АНЕ-35W	АНЕ-40W	АНЕ-50W	АНЕ-60W	АНЕ-80W	
Електроживлення	В/Гц/Ф	220~240/50/1						
Охолодження	Ефективн. теплопереносу	%	68 / 69 / 71	67 / 69 / 72	68 / 69 / 72	67 / 68 / 71	67 / 68 / 71	
	Ентальпійн. теплопереносу	%	51 / 53 / 55	51 / 53 / 55	51 / 53 / 55	51 / 53 / 55	51 / 53 / 55	
Обігрів	Ефективн. теплопереносу	%	75 / 76 / 77	73 / 75 / 77	74 / 75 / 77	73 / 74 / 76	73 / 74 / 76	
	Ентальпійн. теплопереносу	%	57 / 58 / 60	56 / 59 / 60	56 / 59 / 60	56 / 59 / 60	56 / 59 / 60	
Продуктивність по повітропотоку	м³/год	250 / 200 / 150	350 / 280 / 220	400 / 350 / 270	500 / 420 / 330	600 / 500 / 360	1000 / 780 / 650	
Тиск на виході з ПВВУ	Па	85	90	90	100	100	150	
Рівень шуму в приміщенні	dB (A)	35 / 33 / 31	36 / 34 / 31	37 / 35 / 32	38 / 35 / 32	39 / 36 / 32	41 / 37 / 33	
Внутрішній блок	Розміри без упаковки	мм	1075×784×270	1075×924×270	1075×924×270	1130×1106×312	1130×1106×312	1488×995×396
	Розміри з упаковкою	мм	1125×830×345	1125×985×345	1125×985×345	1190×1150×386	1190×1150×386	1545×1045×470
	Вага нето / бруто	кг	33 / 35	38 / 40	39 / 41	54 / 56	55 / 57	89 / 91
Свіже повітря	Діаметр повітропроводу (перетин)	мм (мм×мм)	146	146	146	197	197	246
	Тиск на вході до ПВВУ	Па	20	20	20	20	20	20
Потужність, електроживлення каналного нагрівача, тип	кВт/В/Ф	2/220/1 вбудований	2/220/1 вбудований	3/220/1 вбудований	3/220/1 вбудований	5/380/3 вивносний	6/380/3 вивносний	

Розміри вивносних каналних нагрівачів надано на стор. 32.

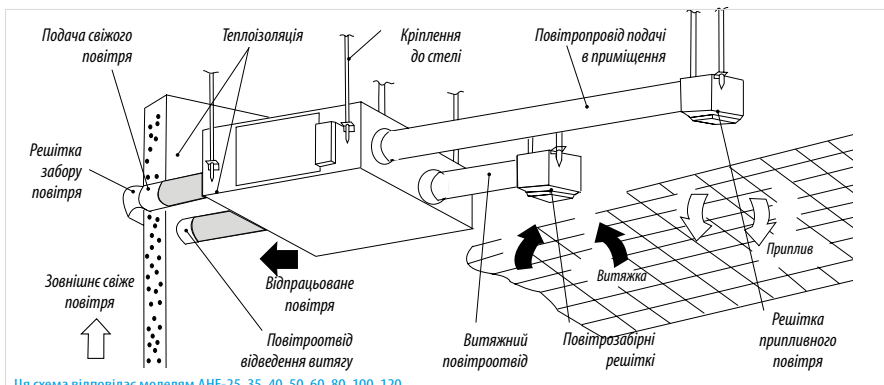

Ця схема відповідає моделям АНЕ-25, 35, 40, 50, 60, 80, 100, 120

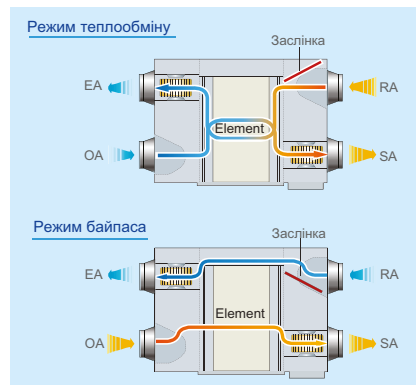

**ПВВУ з рекуперацією тепла, серія «АНЕ», серія «АНЕ-L»**

Модель			АНЕ-100W	АНЕ-120WB1	АНЕ-150WB1	АНЕ-200WB1	АНЕ-300WB1
Електроживлення		В/Гц/Ф	220~240/50/1				
Охолодження	Ефектив. теплопереносу	%	68 / 69 / 73	62 / 65 / 69	67 / 68 / 69	67 / 68 / 69	67 / 68 / 69
	Ентальпія теплопереносу	%	51 / 53 / 55	48 / 49 / 52	51 / 53 / 55	51 / 53 / 55	51 / 53 / 55
Обігрів	Ефектив. теплопереносу	%	74 / 75 / 77	70 / 71 / 73	70 / 71 / 72	70 / 71 / 72	70 / 71 / 72
	Ентальпія теплопереносу	%	56 / 59 / 60	51 / 52 / 55	55 / 56 / 60	55 / 56 / 60	55 / 56 / 60
Продуктивність по повітропотoku		м³/год	1000 / 780 / 650	1200 / 800 / 670	1500 / 1100 / 860	2000	3000
Тиск повітря в каналах на виході з ПВВУ		Па	150	150	180	200	250
Рівень звукової потужності шуму		дБ (А)	41 / 37 / 33	42 / 37 / 33	52 / 47 / 35	54	60
Внутрішній блок	Розміри без упаковки	мм	1488×1246×396	1488×1246×396	1500×1020×558	1580×1160×558	1780×1360×558
	Розміри з упаковкою	мм	1545×1300×470	1545×1300×470	1570×1060×740	1670×1240×720	1870×1440×720
	Вага нето / бруто	кг	89 / 91	89 / 91	90 / 110	104 / 131	129 / 167
Свіже повітря	Діаметр повітропроводу (перетин)	мм (мм×мм)	246	246	230×210	230×260	330×300
	Тиск в каналі на вході до ПВВУ	Па	20	20	25	29	33
Розміри виводного каналного нагрівача, Ш×Г×В		мм	300×500×396	300×500×396	300×500×396	300×500×396	300×500×396
Потужність, електроживлення каналного нагрівача, тип		кВт/В/Ф	7/380/3 виносний	7,5/380/3 виносний	9/380/3 виносний	12/380/3 виносний	16/380/3 виносний

**ПВВУ з рекуперацією тепла, серія «АНЕ-L» для вертикального монтажу, з ЕС-моторами**

- Вертикальні підвісні приточно-витяжні вентиляційні установки з рекуперацією теплоти повітря призначені для здійснення ефективної вентиляції в приміщеннях, де встановлені системи кондиціонування або опалення. При спільній комплексній експлуатації цього обладнання значно знижуються енерговитрати, при цьому в приміщенні підтримується бажана температура повітря і здійснюється постійний приплив свіжого повітря.
- Спеціальний рекуперативний теплообмінник, виготовлений з багатощарового паперу забезпечує ефективний тепловий обмін потоків повітря, що проходить крізь нього, зберігаючи вологість в кімнатному повітрі.
- При експлуатації потрібно періодично очищувати фільтри грубої очистки, встановлені під дверцятами ПВВУ, і промивку самого теплообмінника, який виймається з цієї моделі тільки при відкритій двері
- Вертикальна ПВВУ пропонується в одному типорозмірі - з продуктивністю до 350куб.м / год , та популярна при монтажу в малогабаритних приміщеннях.
- З швидкості вентиляторів, користувачем вибирається швидкість за необхідністю, або швидкість встановлюється автоматично. Ця модель комплектується пультом ДК, що контролює рівень CO<sub>2</sub>, та може автоматично підтримувати «свіжість» повітря за рахунок регулювання швидкості вентиляторів за допомогою процесора.
- Електророзетки не доступні для цієї моделі.



ЕС-мотор



Витягне повітря із кімнати



Подача повітря в кімнату

Свіже повітря з вулиці

Виведення відпрацьованого повітря назовні

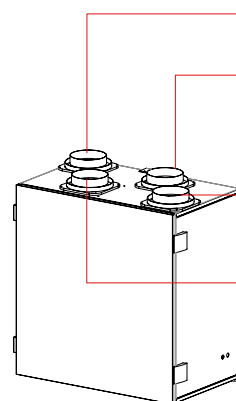

ХАРАКТЕРИСТИКА МОДЕЛІ АНЕ-35L	ЗНАЧЕННЯ, ОД. ВИМІРУ
Нормативні параметри напруги в електромережі	220~240В / 50Гц / 1Ф
Номинальна потужність, споживана електрична	140 Вт
Номинальний струм	0,63 А
Розхід повітря по припливу на високій швидкості	360 м³/год
Розхід повітря по витяжці на вис. швидкості	280 м³/год
Розміри, В х Ш х Г	810 × 886 × 492 мм
ККД теплообміну в рекуператорі	≥97%
Максим. статичний зовнішній тиск	100 Па
Вага нето	62,5 кг

**Модельний ряд теплових насосів та центральних гідравлічних систем кондиціонування**



**10-32 кВт**

- Теплові насоси для забезпечення опалення, підігріву води ГВП, охолодження СПЛІТ-СИСТЕМИ та МОНОБЛОКИ
- Компресор DC-Inverter, холодоагент R410
- Дротовий вбудований ПДК з Wi-Fi керуванням
- Працездатні в широкому діапазоні температур завдяки компресору Panasonic EVI, до -25 °C при зимовій експлуатації



**40-180 кВт**

- Теплові насоси МОНОБЛОКИ для комерційних об'єктів з безпосередньою подачею води, ДЛЯ ЗИМОВОГО ОПАЛЕННЯ
- Призначені для підготовки гарячої води для побутових потреб або теплоносія для опалення через транзитний бойлер-накопичувач чи при заправці гліколевим розчином
- Об'єднуються в групи до 16 пристроїв (в єдину мережу управління за принципом «майстер- підлеглий»)
- Холодоагент R410a
- Дротовий настінний ПДК
- Міцні та надійні елементи корпусу



**30-130 кВт чіллери, серії «Н»**

- БЮДЖЕТНЕ РІШЕННЯ ДЛЯ ГІДРАВЛІЧНИХ СИСТЕМ КОНДИЦІОНУВАННЯ / ОПАЛЕННЯ в перехідний сезон
- Надійні Scroll-компресори, теплообмінники Н-подібної форми, кожухотрубний теплообмінник «фреон-вода» – об'єднуються в групи до 8 пристроїв, в системах заправлен фреон R410a
- Дротовий настінний пульт ДК, реле протока – опція

**Огляд модельного ряду фанкойлів для 2-трубних систем, по усередненій холодопродуктивності**

ЗОБРАЖЕННЯ/ ПОТУЖНІСТЬ	1,6-2,5 кВт	3,5 кВт	4,5 кВт	5,2 кВт	6,5 кВт	7,8 кВт	9,2 кВт	11 кВт
			IKG-500R-SA6	IKG-600R-SA6	IKG-800R-SA6			
	IKH-340HW7	IKH-510HW7	IKH-680HW7	IKH-850HW7	IKH-1000HW7			
		IKU-400R-SA6	IKU-500R-SA6	IKU-600R-SA6	IKU-800R-SA6			
	IKM-200G30-SA6	IKM-400G30-SA6	IKM-500G30-SA6	IKM-600G30-SA6				
	IKD-300R-SA6	IKD-400R-SA6	IKD-500R-SA6	IKA-600R-SA6	IKA-800R-SA6	IKA-1000R-SA6	IKA-1200R-SA6	IKA-1400R-SA6



## Теплові насоси спліт-системи для комбінованого застосування, серія «SF2»

Спліт-системи ISW – це теплові насоси, з функціями опалення, охолодження, підготовки гарячої води для господарства. Всі моделі дозволяють використання підключених до системи доводчиків, контурів теплої підлоги, баку ГВП. В комплекті надається дротовий пульт ДК з можливістю підключення до локальної мережі по Wi-Fi каналу та взаємодії з смартфоном. Усі блоки обладнані циркуляційним насосом. В комплекті 4-6 метрів труби мідної з гайками та ізоляцією для міжблочного фреонового монтажу.

Завдяки застосуванню інверторних компресорів з технологією EVI ці теплові насоси можуть працювати в широкому діапазоні температур і відповідають класу енергоефективності A++ за європейськими нормами для теплових насосів. У внутрішніх блоках цих систем використовується пластинчастий теплообмінник «фреон-вода» з нержавіючої сталі тип SS-316. Моделі цієї серії – без резервних електро-ТЕНів у внутрішньому блоці, але для них передбачені клема керування. В піддоні зовнішнього блоку є ТЕН для інтенсивного розтоплення криги. Виробник встановлює спеціалізовані компресори EVI DC-inverter Panasonic, фреон R-410a та DC двигуни вентиляторів зовнішнього блоку.

Модель на 18кВт ISW-18SF2/DRN8 доступна також з фреоном R32



EVI

Компресор з технологією інжекції нагрітого пару в камеру стискування

ON-BOARD  
Wi Fi

Графічний Touch Screen ПДК (Опція)

ДІАПАЗОН РОБОЧИХ ЗОВНІШНІХ ТЕМПЕРАТУР

+15...+43°C для режиму охолодження

-25...+43°C для режиму обігріву

ДІАПАЗОН ТЕМПЕРАТУР ТЕПЛОНОСІЯ

+7...+12°C для режиму охолодження

+25...+60°C для режиму обігріву

Модель зовнішній/внутрішній блок		ISW-10SF2-DN1/ ISW-10SF2-SPM	ISW-15SF2-DN1/ ISW-15SF2-SPM	ISW-18SF2-DN1/ ISW-18SF2-SPM	ISW-24SF2-DN1/ ISW-24SF2-SPM	ISW-32SF2-DN1/ ISW-32SF2-SPM
Обсяг протоку теплоносія м³/ год		1,5~1,8	2,0~2,2	2,4~2,6	3,2~3,4	3,8~4,3
Електроживлення		220~240V/50Hz	380~415V/50Hz	380~415V/50Hz	380~415V/50Hz	380~415V/50Hz
A7W35	Теплова потужність (мін-макс) (кВт)	10 (3~11)	15 (4~16)	18 (4~20)	24 (5~27)	32 (5~35)
	Споживана потужність (кВт)	2,30	3,72	4,40	6,00	8,00
	Номінальний струм (А)	10,50	5,7	6,70	9,10	9,10
	COP	3,75~4,60	3,82~4,58	3,76~4,62	3,90~4,60	3,74~4,58
A2W45	Теплова потужність (мін-макс) (кВт)	7,8 (3~8)	12,2 (5~13)	15 (4~16)	19 (5~20)	25 (5~27)
	Споживана потужність (кВт)	2,32	3,8	4,55	5,80	7,70
	Номінальний струм (А)	11,00	5,8	7,00	9,00	12,00
	COP	3,36	3,3	3,30	3,28	3,25
A35W7	Потужність охолодження/ EER (кВт)	7/2,8	11/2,8	14/2,8	19/2,7	25/2,7
	Номінальна споживана потужність охолодження/ Струм (А)	2,50/11,3	3,9/6,1	5,0/8,0	7,0/10,0	9,1/14,0
Шум (dB (A))		до 55	до 60	до 60	до 70	до 70
Вага нетто/брутто, кг		105/115	160/175	190/205	250/215	250/215
Діаметр труби (мм)		DN25	DN25	DN32	DN32	DN32
Розміри блоку	Зовнішній блок	800x420x790	930x410x1270	1018x450x1366	1240x540x1630	1240x540x1630
	Внутрішній блок	450x330x815	450x330x815	450x330x815	550x420x920	550x420x920
Діаметр мідної труби High/Low (inch)		3/8"+5/8"			1/2" + 7/8"	
Обсяг вбуд. розширювального баку, л		2	2	2	5	5
Вага бруто, кг	Зовнішній блок	68	95	105	165	195
	Внутрішній блок	30	37	40	75	85



Теплові насоси моноблоки для комбінованого застосування, серія «FM2»



У серії ISW поставляються також моноблочні теплові, з функціональними можливостями як у спліт-систем. Моноблоки простіші в монтажі та мають можливість каскадного об'єднання. В комплекті дротовий пульт ДК з можливістю підключення до локальної мережі по Wi-Fi. Ці блоки постачаються без циркуляційних насосів, інстальатори мають розрахувати та придбати їх окремо.

Температура води в контурі опалення 25~60°C, працездатність до -25 °С вулиці. Бажано в контур теплоносія заповнювати етилен-гліколевим розчином, або передбачити механічні засоби захисту від замерзання.

Завдяки застосуванню інверторних компресорів з технологією EVI моноблоки серії ISW-FM2 можуть працювати в широкому діапазоні температур і відповідають класу енергоефективності A++ за європейськими нормами для теплових насосів.

Повний модельний ряд цих систем з тепловою потужністю 15, 18, 24, 32 кВт.



ДІАПАЗОН РОБОЧИХ ЗОВНІШНІХ ТЕМПЕРАТУР  
 +15...+43 °С для режиму охолодження  
 -25...+43 °С для режиму обігріву

ДІАПАЗОН ТЕМПЕРАТУР ТЕПЛОНОСІЯ  
 +7...+12 °С для режиму охолодження  
 +25...+60 °С для режиму обігріву



Компресор з технологією інжекції нагрітого пару в камеру стиснення



Графічний Touch Screen ПДК (Опція)

Модель блоку		ISW-15FM2-DRN1	ISW-18FM2-DRN1	ISW-24FM2-DRN1	ISW-32FM2-DRN1
Обсяг протоку теплоносія м³/ год		2,0	2,5~3	3~4	4,5~5,5
Електроживлення		380~415V/50Hz	380~415V/50Hz	380~415V/50Hz	380~415V/50Hz
A7W35	Теплова потужність (мін-макс) (кВт)	15 (3~17)	18 (3~17)	24 (4~26)	32 (4~35)
	Споживана потужність (кВт)	4,6	5,3	6,5	8,4
	COP	3,9	3,95	4,2	4,1
A-15W35	Теплова потужність (кВт)	9	11	16	20
	COP	2,2	2,5	2,4	2,5
A35W7	Потужність охолодження (кВт)	11,5	14,5	20	25
	Номінальна споживана потужність охолодження, кВт	4,2	5,4	7,1	10
	EER	2,8	2,8	2,6	2,5
Рівень звукової потужності шуму, dB (A)		45~60	45~60	45~65	45~65
Вага нетто/брутто, кг		120/130	145/155	180/200	220/235
Діаметр труби (мм)		DN25	DN25	DN32	DN32
Розміри блоку	Зовнішній блок (ШxГxВ), мм	930x410x1270	1018x448x1366	1150x471x1432	1240x480x1630
	Внутрішній блок (ШxГxВ), мм	1030x510x1415	1130x520x1510	1180x510x1630	1350x590x1730

## Теплові насоси-чиллери, моноблоки комерційної серії «ISW»



ДІАПАЗОН РОБОЧИХ  
ЗОВНІШНІХ ТЕМПЕРАТУР  
для режиму охолодження

+ 15... + 43 °C

для режиму обігріву

- 25... + 45 °C



**EVI**

Компресор з технологією  
інжекції нагрітого пару  
в камеру стиснення

**ВИСОКОТЕМПЕРАТУРНІ ВОДОНАГРІВАЛЬНІ МРОНОБЛОКИ З ФУНКЦІЄЮ ЧИЛЛЕРА, МОДУЛЬНЕ З'ЄДНАННЯ, КОМПРЕСОРИ DANFOSS АБО COPELAND**

Моделльний ряд складається з 4-х моделей різної теплової потужності, один пристрій дозволяє забезпечити нагрів води в об'ємах від 6 до 23 м<sup>3</sup> за годину (з максимальною температурою нагріву до 55 °C, і допустимим діапазоном температур зовнішнього повітря від -25 до +45 °C. Однакові моделі можна з'єднувати в каскад 2-16 блоків.

У цих теплових насосах встановлені компресори Copeland або Danfoss scroll EVI, що забезпечує ефективну теплопродуктивність обладнання в умовах низьких зимових температур.

Комерційна серія теплових насосів призначена для використання в адміністративних і громадських будівлях, як альтернатива системам газового нагріву або електронагріву води для ГВП, в моделях серії встановлені пластинчасті (40-45) та кожухотрубні теплообмінники (80, 180 кВт).

Елементи обв'язки, віброопори, насоси циркуляційні - до комплекту поставки не входять. Реле протоку HD-KB02 для групового монтажу - опція. Агрегати призначені для нагріву води в теплоаккумуляторах, в системах опалення закритого типу.



Це фотографії деяких реалізованих об'єктів з тепловими насосами комерційної серії, що введено в експлуатацію в Україні в 2022 р.



ХАРАКТЕРИСТИКИ/МОДЕЛЬ		ISW-40HN1-SA0	ISW-45HN1-SA0	ISW-80N N1-SA0	ISW-180HN1-SA0
Електроживлення, В/Гц/Ф		380~415/50/3			
Потужність	Охолодження, кВт	34,5	37,5	68	135
	Обігрів A7 °C/W35 °C, кВт	39,4	45,2	77,6	178
Споживана потужність	Охолодження, кВт	11,5	13,2	21,2	40,3
	Обігрів, кВт	10,2	11,6	19,5	43,95
Номінальний проток води (швидкість нагріву), м <sup>3</sup> / год		5,9	6,5	11,7	23,2
Діаметр трубних портів підключення до водних магістралей, мм		R1-1/2	G1 1/2	DN50	DN80
Рівень звукового тиску, дБ (A)		64	65	68	70
Габаритні розміри, без упаковки (Д×В×Г), мм		1600×1660×900	1600×1660×900	2042×2128×1170	2200×2350×1450
Вага блоку нето, кг		380	400	690	1480



## Тепловий насос для ГВП, моноблок аеро-гідралічний серії «ІНW»



Моноблочний тепловий насос для нагріву води ГВП або для догріву баку з теплоносієм для опалення «ALL-in-ONE» особливої конструкції – для розміщення над бойлером-баком з діаметром 600 мм, або на кронштейнах на стіні, призначений для монтажу в приміщенні (клас захисту IPX4) та сполучається з вуличним повітрям через повітропроводи (вхід-вихід повітря) та з гідралічним контуром теплоносія, що може бути нагрітий тепловим насосом до температури 65 °С. Панель керування – вбудована. Такий тепловий насос рекомендується приєднувати в один із контурів бойлеру непрямого нагріву. Високий ККД в літній період дозволить значно заощадити електроенергію на нагріві проточної води, порівняно з електричними водонагрівачами.

ДІАПАЗОН РОБОЧИХ ЗОВНІШНІХ ТЕМПЕРАТУР

**-7...+46 °C** для режиму обігріву

ДІАПАЗОН ТЕМПЕРАТУР ТЕПЛОНОСІЯ

**+25...+65 °C** для режиму обігріву



При роботі теплового насоса можна використати повітропровід виходу повітря для охолодження і провітрювання приміщення поруч, наприклад, підвалу чи комори.

ХАРАКТЕРИСТИКИ/МОДЕЛЬ	ІНW-34N1W
Електроживлення, В/Гц/Ф	220~240/50/1
Потужність обігріву при A20 °C/W55 °C, кВт	3,4
Споживана потужність, кВт	0,86
Номинальний проток води (швидкість нагріву), м <sup>3</sup> / год	0,73
Діаметр трубних портів підключення до водних магістралей, мм	2xRp 3/4"
Діаметр повітропроводів, мм	2x180
Макс. рівень звукового тиску, дБ (А)	56
Габаритні розміри, без упаковки (Діам.хВ), мм	660x523
Вага блоку нетто/брутто, кг	48/52

## Пульты управління для фанкойлів (універсальні)

ПУЛЬТ-ТЕРМОСТАТ	ТНР1001 TУYA
	Сучасні кімнатні термостати з круглим емкостним сенсорним екраном серії ТНР-1001 призначені для управління фанкойлами, а саме – подання команд включення / вимикання вентиляторів, режимів роботи, тимчасових таймерів і клапанів в об'язки в гідралічних системах кондиціонування повітря. Можуть управлятися як дотиком до певних зон дисплея, так і за допомогою голосових команд через пристрої з підтримкою Google-Alexa і т. п. (при підключеному управлінні за допомогою Wi-Fi сигналі в локальній мережі). Робочий струм мотора вентилятора (max): 5А; Робочий струм мотора сервоприводу клапана (max): 3А; Точність температури: ± 0,5 °С; Споживання енергії: <1,5 Вт; Розміри для установки в стіну: круглий підрозетник, Ø = 60 мм
	<b>TP-201AL</b> Електронний настінний, сенсорний, LCD-екран, з підсвічуванням, 2 режими роботи (тепло / холод), управління клапаном на відкриття (релейний сигнал 220 В). Опції: підключення до шини ModBUS (контакти R-T-U) + тижневий таймер, монтаж в підрозетник Ø = 60 мм. Біла або чорна панель корпусу.
	<b>TRN1000 ALN</b> Електронний, настінний сенсорний, LCD-екран, для каналних, напольно-стельових фанкойлів (без заводської плати) – 3 швидкості вентилятора, 2 режими роботи (тепло / холод), управління клапаном на відкриття (релейний сигнал 220 В), без авторестарта, монтаж в підрозетник Ø = 60 мм.
	<b>TRN1000 ALW</b> Електронний, настінний сенсорний, LCD-екран, Wi-Fi керування по локальній мережі від смартфона, для каналних, напольно-стельових фанкойлів (без заводської плати) – 3 швидкості вентилятора, 2 режими роботи (тепло / холод), управління клапаном на відкриття (релейний сигнал 220 В), без авторестарта, монтаж в підрозетник Ø = 60 мм.
	<b>TP528FC2 (P)</b> Електронний, настінний сенсорний, LCD-екран, для каналних, напольно-стельових фанкойлів (без заводської плати) - 3 швидкості вентилятора, 2 режими роботи (тепло / холод), управління клапаном на відкриття (релейний сигнал 220В), без авторестарта. Модель з буквою "P" в маркуванні оснащена тижневим таймером роботи. Монтаж в підрозетник Ø = 60 мм.
	<b>Okonoff S400L</b> Електронний, настінний, кнопковий, LCD-екран, для фанкойлів (без заводської плати), з портом RS-485 для інтеграції в центральну мережу керування (до головного – BMS-пристрою), вибір режиму і швидкості вентилятора, управління клапаном на відкриття (релейний сигнал 220В), авторестарт. Розмір корпусу, накладної монтаж коробці 86x86 мм.
	<b>HD-P201</b> Механічний настінний або вбудований дротовий пульт-термостат для фанкойлів, кондиціонерів без плати управління – 3 швидкості вентилятора, 2 режими роботи (тепло / холод), управління клапаном на відкриття (релейний сигнал 220В), без авторестарта.

**Гідравлічні вентілі для фанкойлів (універсальні)**

<p>2-ХОДОВИЙ ГІДРАВЛІЧНИЙ ВЕНТИЛЬ З СЕРВОПРИВОДОМ (220 В)</p>			<p><b>HD-Q15, HD-Q20, SRT061220A30L/TRV061M23 (3/4"), S RT061220A30L/TRV061M23-A50 (3/4")</b>                  3-ходовий гідравлічний вентиль з сервоприводом (220 В). Може використовуватися для підключення 2-трубних фанкойлів до загальної магістралі. Керується сигналом 220 В, температура рідини 0-95 °С.                  Діаметр: DN15 (1/2") – HD-Q15, DN20 (3/4") – HD-Q20, RT061220A30L/TRV061M23 (3/4"), це трьохходовий вентиль, RT061220A30L/TRV061M23-A50 (3/4") це трьохходовий вентиль з 4-ма портами з'єднань, між кожною парою дистанція 50 мм</p>
---	---	---	--

Універсальні пульти і комплекти керування **ВИ МОЖЕТЕ ШВИДКО ЗАМОВИТИ ТОВАРИ зі стор. 39-40 на web -порталі <https://cs4061305.prom.ua/ua/>**

ПУЛЬТИ КЕРУВАННЯ	
	<p><b>KT-N828</b>                  Великий LCD-дисплей, стильний дизайн, відображення температури в приміщенні, таймер, годинник, 2000 кодів, колір золото</p>
	<p><b>KT-DOT1</b>                  Великий LCD-дисплей, стильний дизайн, відображення температури в приміщенні, таймер, годинник, 2000 кодів, колір золото</p>
	<p><b>KT-SPEAKER</b>                  «Звукова» індикація поточного робочого стану (англійською), повний автоматичний пошук, програмована кнопка параметрів роботи, для всіх режимів спліт-кондиціонера. Версія з супроводом російською мовою: IRC-02UTR</p>
	<p><b>IRC-03R-SAT6</b>                  Універсальний пульт для кондиціонера (1000 кодів). Автоматичний пошук моделі, для всіх режимів роботи і вибору швидкості вентилятора, температури і таймера для спліт-кондиціонера або фанкойла з платою і фотоприймачем</p>
	<p><b>IRC-04R-PA6</b>                  Універсальний пульт для кондиціонера (1000 кодів). Автоматичний пошук моделі, для всіх режимів роботи і вибору швидкості вентилятора, температури і таймера для спліт-кондиціонера або фанкойла з платою і фотоприймачем. Підсвічування дисплея, захисна панель для кнопок зі другорядними функціями</p>

ДРЕНАЖНІ НАСОСИ ДЛЯ КОНДИЦІОНЕРІВ	
	<p><b>PC-12B</b>                  220 В/50 Гц, макс. 12 л/год, макс. висота підйому – 2 м, макс. дистанція – 10 м, для систем з потужністю до 10 кВт</p>
<p>ДРЕНАЖНІ НАСОСИ</p> 	<p><b>PC-36B</b>                  220 В 39/50 Гц, 3 Вт, макс. 36 л/год, макс. висота підйому – 2 м, макс. дистанція – 10 м, для систем з потужністю до 32 кВт</p>
	<p><b>PC-12C</b>                  220 В/50 Гц, 3 Вт, макс. 12 л/год, макс. висота підйому – 2 м, макс. дистанція – 10 м, для систем з потужністю до 10 кВт, моноблок – збірник і насос в одному корпусі</p>

ОЧИЩУВАЧ ПОВІТРЯ	
<p>ОЧИЩУВАЧ ПОВІТРЯ ДЛЯ ХОЛОДИЛЬНИКА IDEA XJ-100</p>	 <p><b>IDEA XJ-100</b>                  Усуває неприємні запахи в холодильнику. Живлення 4 шт батарей тип «С» - на 150 днів. Розмір: 130 x 65 x 80 мм</p>

**Обладнання для сервісу та монтажу**



ОБЛАДНАННЯ ДЛЯ СЕРВІСУ І МОНТАЖУ КОНДИЦІОНЕРІВ	
<p>НАБІР ВАЛЬЦЮВАЛЬНОГО</p>	 <p><b>ST-275L</b>                  Вальцювання для діаметрів: 1/8", 3/16", 1/4", 5/16", 3/8", 7/16", 1/2", 5/8", 3/4" та 5 расширителей, що дозволяють збільшити діаметр труби до більшого: 3/16", 1/4", 5/16", 3/8", 1/2", 5/8", 3/4"</p>
<p>НАБІР ВАЛЬЦЮВАЛЬНОГО</p>	 <p><b>ST-808A-L</b>                  Вальцювальний набір з ексцентриком в комплекті з римером і труборізом, для дюймових труб</p>
<p>НАБІР ВАЛЬЦЮВАЛЬНОГО</p>	 <p><b>ST-100A-L</b>                  Набір розширювачів з гідравлічним експандером (кліщами) в комплекті, з можливістю розширювати труби діаметром 1/8", 3/16", 1/4", 5/16", 3/8", 1/2", 5/8", 3/4"</p>





ОБЛАДНАННЯ ДЛЯ СЕРВІСУ І МОНТАЖУ КОНДИЦІОНЕРІВ	
<p>НАБІР ЕЛЕКТРИЧНИЙ ВАЛЬЦЮВАЛЬНОГО</p>	 <p><b>E-806AM-L</b>                  Вальцювальний набір електричний, для діаметрів 1/8", 3/16", 1/4", 5/16", 3/8", 1/2", 5/8", 3/4", в комплекті з акумулятором, зарядним пристроєм і кейсом</p>
<p>МЕТАЛЕВА НАСАДКА-КАЛІБРАТОР</p>	 <p><b>ST-96</b>                  Калібратор для труб з діаметрами: 1/4", 5/16", 3/8", 1/2", 5/8", 3/4". Калібрування труби необхідне після її обрізки, тому що край при цьому зазвичай деформується, що може привести до зміни монтажного зазору і порушення капілярного ефекту при пайці</p>
<p>ЗАПРАВНІ ТЕРЕЗИ</p>	 <p><b>RCS-7040</b>                  Крок вимірювань – 5 г, макс. вага – до 100 кг, похибка вимірювання – +/- 0,5%, діапазон робочих температур – 0–45 °С, розмір платформи – 223x223 мм, ємність батареї – до 30 год. безперервної роботи</p>



**Обладнання для сервісу та монтажу**

ОБЛАДНАННЯ ДЛЯ СЕРВІСУ І МОНТАЖУ КОНДИЦІОНЕРІВ		
ВАКУУМНИЙ НАСОС		<b>HD-115</b> Одноступінчатий, продуктивність – 115 л / хв, залишковий вакуум, мбар – 0,05 (5 Па), вага – 6,3 кг, потужність – 0,25 HP (к.с.)
		<b>HD-145</b> Одноступінчатий, продуктивність – 145 л / хв, залишковий вакуум, мбар – 0,05 (5 Па), вага – 8,2 кг, потужність – 0,33 HP (к.с.)
		<b>HD-2100</b> Двоступеневий, продуктивність – 210 л/хв, залишковий вакуум, мбар – 0,003 (0,3 Па), вага – 16,7 кг, потужність – 1 HP (к.с.)
ЛЕГКОЗНІМНИЙ КОННЕКТОР ДЛЯ ЗАПРАВКИ АВТО-КОНДИЦІОНЕРА		<b>QC-15AH</b> Універсальний перехідник на сервісний порт автомобільного кондиціонера, для лінії високого тиску
		<b>QC-15AL</b> Універсальний перехідник на сервісний порт автомобільного кондиціонера, для лінії низького тиску
ТРУБОРІЗ		<b>CT-174</b> Від 1/8" до 1-1/8" (3–28 мм), алюмінієвий корпус
		<b>CT-107</b> Від 1/4" до 2" (5–50 мм), алюмінієвий корпус <b>CT-650</b> Від 1/4" до 2" (6–50 мм), алюмінієвий корпус
РІММЕР		<b>CT-209</b> Від 1/4" до 1,5/8", оцинкований корпус
ТРУБОГІН «ВАЖІЛЬНИЙ»		<b>TB-58</b> – Для труб діаметром 5/8" <b>TB-34</b> – Для труб діаметром 3/4" <b>TB-78</b> – Для труб діаметром 7/8"
ТРУБОГІН ПРУЖИННИЙ		<b>HD102-04</b> – Для труб діаметром 1/4" <b>HD102-05</b> для діам. 5/16" <b>HD102-06</b> – для діам. 3/8" <b>HD102-08</b> – для діам. 1/2" <b>HD102-10</b> – для діам. 5/8" <b>HD102-12</b> для діам. 3/4"
МАНОМЕТРИ		<b>HD-172G-R22 + hose</b> У комплекті з 3 шлангами 72" і оглядовим-склом, алюмінієвий корпус, для R22 <b>HD-172G-R410 w/o hose</b> У комплекті з оглядовим склом, алюмінієвий корпус, для R410, БЕЗ ШЛАНГІВ <b>HD-172G-R22 w/o hose</b> У комплекті з оглядовим склом, алюмінієвий корпус, для R22, БЕЗ ШЛАНГІВ

АКСЕСУАРИ ДЛЯ ХОЛОДИЛЬНОГО КОНТУРУ		
ОГЛЯДОВЕ СКЛО		<b>SG-1/4</b> – Для діаметра 1/4" <b>SG-3/8</b> – Для діаметра 3/8" <b>SG-1/2</b> – Для діаметра 1/2" <b>SG-5/8</b> – Для діаметра 5/8" <b>SG-3/4</b> – Для діаметра 3/4"
КУЛЬОВИЙ ВЕНТИЛЬ		<b>HV-D-04</b> – Для діаметра 1/4" <b>HV-D-06</b> – Для діаметра 3/8" <b>HV-D-08</b> – Для діаметра 1/2" <b>HV-D-10</b> – Для діаметра 5/8" <b>HV-D-12</b> – Для діаметра 3/4"
ЗАПІРНИЙ КУЛЬОВИЙ ВЕНТИЛЬ		<b>BV-01</b> – Вхід 1/4", вихід 1/4" SAE – для установки в холодильний контур між балоном з фреоном і системою <b>BV-03</b> – Вхід 5/16", вихід 1/4" SAE
2-СПРЯМОВАНИЙ ФІЛЬТР-ОСУШУВАЧ ХОЛОДАГЕНТУ ОДНОРАЗОВОГО ЗАСТОСУВАННЯ		<b>SFK-083S</b> – Для діаметра 3/8", з трубою під пайку з обох боків <b>SFK-084S</b> – Для діаметра 1/2", з трубою під пайку з обох боків <b>SFK-085S</b> – Для діаметра 5/8", з трубою під пайку з обох боків <b>SFK-163S</b> – Для діаметра 3/8", з різьбленням під гайку з обох боків <b>SFK-164S</b> – Для діаметра 1/2", з різьбленням під гайку з обох боків <b>SFK-165S</b> – Для діаметра 5/8", з різьбленням під гайку з обох боків <b>SFK-167S</b> – Для діаметра 7/8", з різьбленням під гайку з обох боків
2-СПРЯМОВАНИЙ ФІЛЬТР ХОЛОДАГЕНТУ ЗІ ЗМІННИМИ ФІЛЬТРУЮЧИМИ ВСТАВКАМИ (БАГАТОКРАТНОГО ЗАСТОСУВАННЯ)		<b>SPT-485T</b> – Для діаметра 5/8", порти під пайку, низький опір потоку фреону <b>SPT-487T</b> – Для діаметра 7/8", порти під пайку, низький опір потоку фреону <b>SPT-489T</b> – Для діаметра 1,1/8", порти під пайку, низький опір потоку фреону <b>HS48</b> Фільтруюча вставка для очищення холодоагенту від механічного забруднення і частинок води. 80% потоку очищується молекулярним фільтром, 20% – активованим алюмінієм за принципом абсорбції

ПРИЛАДИ ДЛЯ ВИМІРЮВАННЯ ТА НАЛАГОДЖЕННЯ		
ДЕТЕКТОР ВИТОКУ ФРЕОНУ		<b>CPU-1G</b> Для пошуку місць витoku в системах кондиціонування (у магiстралях, на компонентах блоків)
ПІРОМЕТР		<b>DT8260</b> Прилад для безконтактного виміру температури на відстані до 1 м. Червоний корпус. Межі вимірів від -50 до 270 °C. Точність вимірів – 0,1-1,0 °C. Час виміру – 2 сек. Вага – 120 г. Висувний щуп з датчиком для виміру температури в продуктах, матеріалах
ЦИФРОВИЙ ТЕРМОМЕТР з ПІДЗАРЯДОМ ВІД СОНЦЯ		<b>DST-30</b> Живлення від вбудованої «сонячної батареї», розміри 66x30x12 мм, діапазон вимірюваних температур від -50 до +80 °C. Яскравість підсвічування більше 100 люкс.
РЕЕСТРАТОР ПАРАМЕТРІВ І ВОЛОГОСТІ		<b>RD-40</b> Одноканальний реєстратор параметрів температури і вологості, виведення на USB-порт для передачі даних на комп'ютер в режимі on-line або на flashcard. Датчик температури і вологості входить до комплекту поставки. Незалежне живлення. Цикл запису: від 1 хвилини до 24 годин. Порт RS-485 для обміну даними, GSM-модуль для SMS-відправки даних або виходу параметрів за позначені межі





Торгова марка Idea заснована в 2007 році, і на зараз виступає в якості постачальника широкого асортименту товарів, таких як: побутові кондиціонери, комерційні та промислові системи кондиціонування, теплові насоси, пристрої для очищення та зволоження повітря. Продукція Idea представлена в Україні, Молдові, Болгарії, Сербії, Чорногорії та деяких інших.

Досвідчені інженерні фахівці мають можливість безпосередньо контролювати процес виробництва на кращих найбільших заводах Південно-Східної Азії. Для торгової марки Idea здійснюється розробка та тестування кліматичної техніки, а представники менеджменту кооперуються з провідними виробниками, що вдосконалюють найсучаснішу побутову кліматичну техніку. На заводах проводиться 100% контроль якості виробленої продукції, безпосередньо на етапах конвеєрного складання, та у лабораторіях повне тестування відібраних випадковим чином пристроїв.

За період 2007-2024 рр. компанії вдалося сконцентрувати вагомий інтелектуальний потенціал, у штаті компанії працюють досвідчені менеджери та інженери з профільною освітою, а також фахівці у галузі маркетингу та міжнародних продажів. Висококваліфіковане управління бізнес-процесами та професійний інженерний підхід створює надійний та сприятливий базис для розробки та виробництва високоякісного, надійного та популярного в своїх сегментах обладнання.

Кондиціонери та теплові насоси Idea вироблені із застосуванням найкращих компресорів GMCC, Gree, Hitachi (Highly), Panasonic, Copeland, Danfoss та інших комплектуючих всесвітньо відомих постачальників

У модельному ряді комерційних систем Idea пропонуються моноблоки та спліт-системи різного типу та потужності, фанкойли, теплові насоси, у т.ч. теплові насоси з можливістю підключення до сонячних колекторів для нагрівання води, в проектах є постачання електротехнічного обладнання для резервного живлення та зарядних станцій для електротранспорту.

Основною метою Idea є створення та просування для широкого кола споживачів сучасних і технологічних рішень, які за якістю та своїми технічними перевагами мають бути краще аналогів на ринку, при цьому ціна має бути конкурентною.

Підходи до замовлення і створення продукції під торговою маркою IDEA базуються на таких ключових принципах:

- новаторство
- надійність
- енергоефективність, енергозбереження
- екологічність виробів
- довіра покупця
- зручність для користувача та сервісного фахівця
- доступність

Запорука успіху IDEA полягає у зрозумілій стратегії, постійній модернізації та оновленні модельних рядів продукції, розширенні сфер співпраці з новими партнерами, застосуванні кращих та сучасних технологій. Девіз компанії «Зробимо світ краще разом з Вами!»

Деякі реалізовані проекти в Україні



ТРЦ Форум-Львів, деякі торгові бутікі, центральна система із застосуванням 43 шт касетних та каналних фанкойлів Idea



ТРЦ Подоляни, Тернопіль, деякі торгові бутікі, напівпромислові спліт-системи Idea касетного типу



Об'єкт освіти в Київській області ПБВУ Idea AHE-150WB1 (6 шт.)



Київ, виробничі та офісні приміщення компанії OTIS Group. Система опалення - Теплові насоси Idea Pro ISW-80H-SA7N1 (3 шт.) та Idea Pro ISW-180H-SA2N1 (2 шт.)



Меблева фабрика та магазин Віяр, Одеса, вентиляційні установки AHE-300WB1 (4 шт.)



Львів. Управління Поліції Охорони. Система опалення - теплові насоси Idea Pro ISW-80H-SA6N1 80 кВт (6 шт.)